

FRANKE

A man in a dark suit and light shirt is smiling and taking a selfie with his smartphone. He is standing in a modern kitchen with blue cabinetry. The kitchen features a white countertop, a sink with a chrome faucet, and a built-in oven. There are various kitchen items on the shelves and counter, including a pot on the stove, a cutting board with bread, and a fruit basket. The lighting is warm and focused on the man.

**KOLLEK
TION**

2025 · 2026

KOLLEKTION 2025·2026

FAMILIEN

- 16 **Mythos**
- 22 **Maris**
- 24 **Smart**

PRODUKT FAMILIEN

Becken und Spülen

- 34 Edelstahlbecken
- 86 Fraganite Becken
- 120 Fraceram Becken und Spülen
- 138 Edelstahl Spülen
- 158 Fraganite Spülen

Armaturen

- 194 Filterarmaturen
- 204 Massiv Edelstahl
- 226 Chrom & Farbe
- 250 Fensterarmaturen
- 254 Niederdruck

Dunstabzüge

- 258 Kochfeldabzüge
- 270 Dunstabzugshauben

Arbeitsplatten

Abfalltrennung

Zubehör, Infos







Jahrelange Erfahrung, aber neugierig wie eh und je.

Seit über 100 Jahren sind wir bei Franke auf der Suche nach neuen Lösungen und Innovationen. Dabei hat sich unsere Philosophie bis heute nicht geändert. 1911 kombinierten wir traditionelle Handwerkskunst, Präzisionstechnik und ein ständiges Streben nach Innovation – drei Prinzipien, die auch heute noch unser Fundament darstellen.

Eine mit Schweizer Präzision geschmiedete Geschichte

Unsere Wurzeln finden sich in einer kleinen Spenglerei im schweizerischen Rorschach, dort wurde Franke zu Beginn des letzten Jahrhunderts von Hermann Franke gegründet. Seitdem haben wir uns der Welt geöffnet und Produktionsstätten rund um den Globus aufgebaut.



Das Rezept für eine **gesündere Zukunft**

Wir haben es uns zur Aufgabe gemacht, mit einer Innovation nach der anderen zu einem nachhaltigeren Planeten beizutragen. Von der Entwicklung nachhaltiger Materialien über die Optimierung der Effizienz bis hin zur Abfallreduzierung - wir handeln in unserem gesamten Unternehmen und darüber hinaus verantwortungsbewusst, um langfristig positive Auswirkungen zu erzielen.



Der Umwelt Sorge tragen

Franke ist dem Global Compact der Vereinten Nationen beigetreten, hat die zehn Prinzipien des United Nations Global Compact für nachhaltiges und verantwortungsbewusstes Wirtschaften im Jahr 2011 unterzeichnet und berichtet seitdem jährlich über seine wesentlichen Umweltauswirkungen.

Bis zum Jahr 2050 wollen wir in der gesamten Produktionskette Netto-Null-Emissionen erreichen. Dank lokaler Maßnahmen sind wir bereits auf dem richtigen Weg, denn unsere CO₂-Emissionen sind seit 2016 jährlich um 10% gesunken.

Unser Umweltbewusstsein hört nicht bei den Emissionen auf. Wir entwickeln unsere Produktionsprozesse ständig weiter, um die Auswirkungen auf die Umwelt zu reduzieren und mit gutem Beispiel voranzugehen.

Ressourcen

59% des Stromverbrauchs im Jahr 2022 stammten aus erneuerbaren Energien, davon 6% aus Solarenergie, die auf Franke-eigenen Anlagen erzeugt wurde.

Der Wasserverbrauch sank im Jahr 2022 um 18.6%.

Der Erdgasverbrauch der Franke Gruppe sank 2022 um 17.5%.

Abfall

75% der im Jahr 2022 erzeugten Abfälle wurden wiederverwendet oder recycelt.

Verpackung

Franke hat die Verpackung seiner Granit- und Tektonitspülen von Styropor auf Karton umgestellt.

91% der Franke-Verpackungen werden aus erneuerbaren Materialien hergestellt.

Für unsere Menschen und unsere Gesellschaft sorgen

Die Gesundheit unserer Mitarbeiter und Gemeinschaften ist ebenso wichtig wie die unseres Planeten. Deshalb bieten wir in unserem gesamten Unternehmen Schulungen für Führungskräfte an und wollen diese bis 2030 jedem Mitarbeiter zugänglich machen. Außerdem arbeiten wir mit nationalen und internationalen Organisationen zusammen und engagieren uns nach Möglichkeit ehrenamtlich für soziale Belange.

“ Wir haben in weitere PV-Solaranlagen investiert, die jährlich rund 2'500'000 kWh erzeugen können. ”

Patrik Wohlhauser, Franke CEO

Innovation für nachhaltiges Leben

Unsere umweltfreundlichen Innovationen wurden entwickelt, um ein saubereres Leben zu Hause zu ermöglichen und das tägliche Wohlbefinden zu steigern.

Armaturen

Die Modelle aus Edelstahl sind aus 100% recycelbarem Stahl hergestellt. Das Franke Vital Armatur Filtersystem filtert Wasser direkt aus der Armatur und reduziert den Bedarf an Wasserflaschen. Atlas Neo Sensor reduziert die Wasserverschwendung um bis zu 50%, dank des Start/Stop-Bewegungssensors.



Spülen

Die Spülen von Franke sind vorbildlich in Bezug auf die Verwendung nachhaltiger Materialien wie Edelstahl, Fragranite und Keramik, die eine außergewöhnliche Langlebigkeit der Produkte, Widerstandsfähigkeit und dauerhafte Qualität garantieren.

Hauben

Alle Modelle sind darauf ausgelegt, den Energieverbrauch zu senken und die Energie mit AUTO-Funktionen zu verbessern, die automatisch Energie sparen. Hauben der Klasse A++ reduzieren den Energieverbrauch um bis zu 85 %. Langlebige Filter und Aktivkohle-Keramikfilter können regeneriert werden und sind so konzipiert, dass sie im Vergleich zu herkömmlichen Einweg-Kohlefiltern den Abfall weiter reduzieren.



Kochfeldabzüge

Unsere Dunstabzugshauben bieten maximale Energieeffizienz und weisen mindestens die Effizienzklasse A+ aus.

Erleben Sie unseren neuen Showroom

Es war ein großer Schritt, die Positionierung von Franke in diesem Showroom zum Leben zu erwecken. Die Markenidentität spiegelt sich in allen Bereichen der Ausstellung wider. Die neue Farbpalette, die von Primärfarben bis hin zu einer breiten Auswahl an modernen Sekundärfarben reicht, setzt sich in der Ausstellung in einer lebendigen, frischen und zeitgemäßen Designkombination um.

Als Highlights entdecken Sie unsere Produktfamilien Mythos, Maris und Smart, die Franke als Systemanbieter bestens repräsentieren. Mit offenen und übersichtlichen Präsentationsecken in einer angenehmen Umgebung aus natürlichen Materialien, stellt der Showroom auch auf den Menschen und sein Wohlbefinden in den Mittelpunkt.

Die Innovationen von Franke werden im Showroom mit hochwertigem Design, Klang und Haptik präsentiert, damit Sie die Marke und die Produkte in ihrer ganzen Vielfalt erleben.

Aarburg Showroom

Franke-Strasse 2
4663 Aarburg
Schweiz
Telefon: +41 62 787 31 31
Fax: +41 62 787 30 18



Zum
lokalen
Showroom

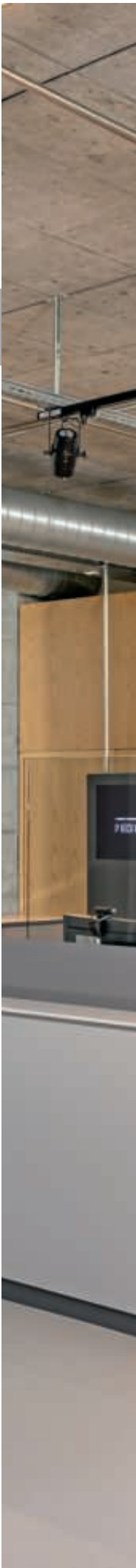

FRANKE

**A GREAT
PERFORMANCE
DESERVES A
GREAT STAGE**



Franke Home Solutions

WELCOME

willkommen

Zukunft beginnt hier: Unser digitales und interaktives Verkaufshandbuch.

Unser digitales Verkaufshandbuch eröffnet Ihnen den direkten Zugang zur gesamten Franke Welt – jederzeit und überall. Ob auf dem Smartphone, Tablet oder Computer: Durchstöbern Sie unser Sortiment, prüfen Sie Produktdetails und lassen Sie sich inspirieren – ganz gleich, ob Sie beim Kunden, zu Hause, im Showroom oder unterwegs sind.

Das Handbuch ist stets aktuell und enthält die neuesten Produkte sowie technische Informationen. Alle Artikel sind direkt mit unserer Website verlinkt, sodass Ihnen weiterführende Informationen mit nur einem Klick zur Verfügung stehen. Dank der intelligenten Suchfunktion gehört mühsames Blättern der Vergangenheit an.

**Einfach zu bedienen, leicht zu teilen und immer verfügbar
– genau dann, wenn Sie es brauchen.**

Wo ist das digitale Verkaufshandbuch verfügbar?

- Direkt auf unserer Homepage.
- Als weiterführender Link im Partnerportal.

Ihre Vorteile

- Direkte Verlinkungen zu unserer Website für weiterführende Informationen.
- Interne Verlinkungen innerhalb des digitalen Verkaufshandbuchs.
- Intelligente Suchfunktion zur schnellen Navigation.
- Möglichkeit zur Vergrößerung einzelner Seiten.
- Teilen des Verkaufshandbuchs direkt auf der gewünschten Seite.
- Erstellung eines individuellen Verkaufshandbuchs.

Zum digitalen
Verkaufshandbuch

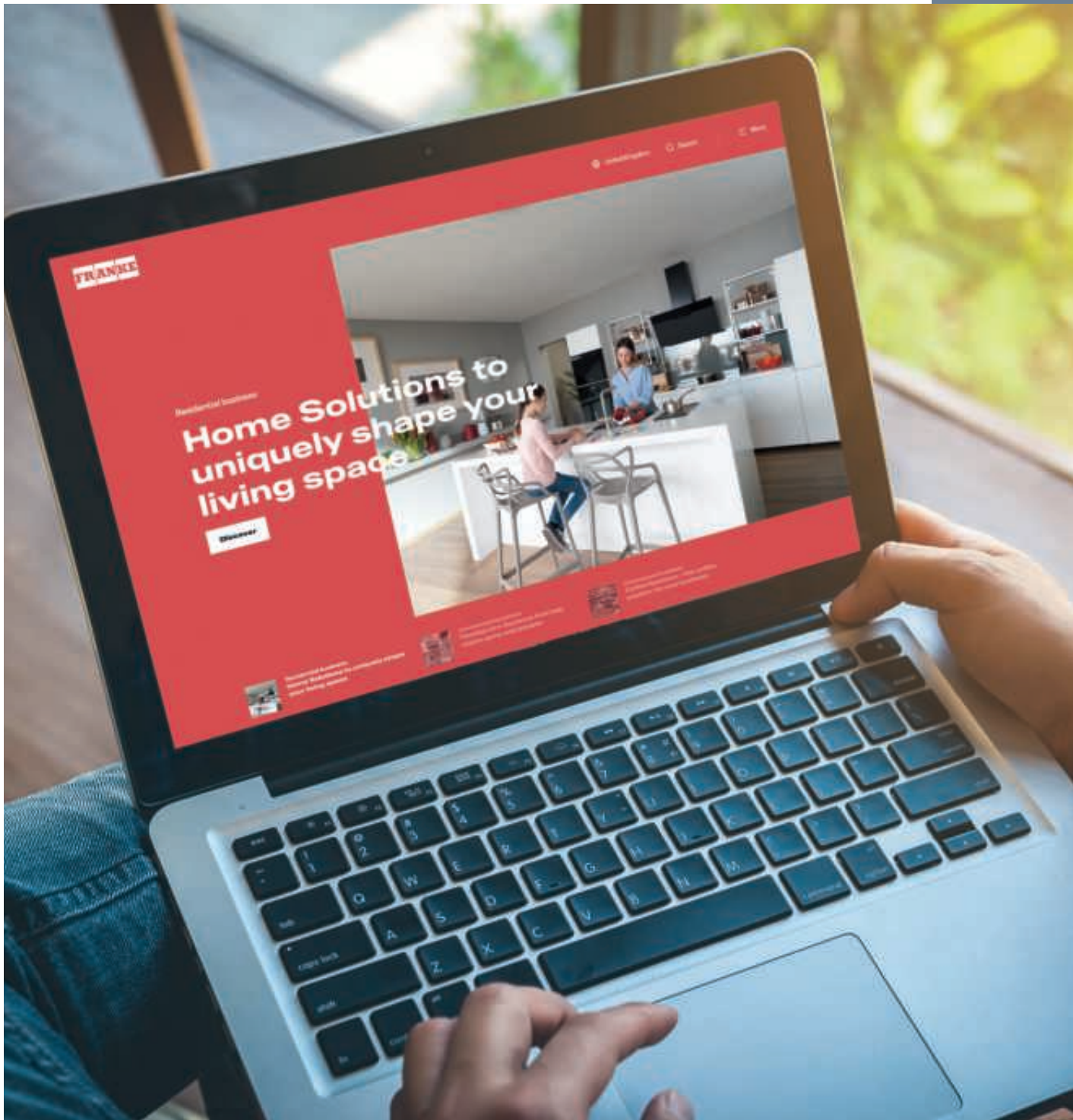
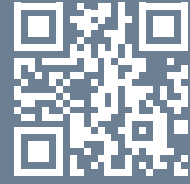

FRANKE



HOME SOLUTIONS

Lösungen, die harmonisieren

Unsere Küchen sind Lebensräume: Wir kochen dort, wir essen dort, wir verbringen dort Zeit miteinander, oft sogar alles zugleich. Wir haben die Tätigkeiten, die wir in unseren Küchen durchführen, genau beobachtet und echte Lösungen für unser Zuhause entwickelt. Unsere Einzelprodukte fügen sich zu funktionalen Systemen zusammen, die Ihnen das Leben erleichtern und das Auge erfreuen – dank perfekt aufeinander abgestimmter Farben, Designs und Kombinationen. Wenn alles zusammenpasst, ist es leichter, jeden Moment zu genießen.

Bereiche für die Zubereitung des Essens

Armaturen, Spülen und Abfallsysteme.

Die preisgekrönten, intelligenten und umweltfreundlichen Armaturen werden durch elegante, geräumige Becken vervollständigt, welche mit Zubehör oder anderen intelligenten Helfern ausgestattet werden können, damit Sie alles, was Sie brauchen, immer zur Hand haben. Alles aus den besten, haltbarsten und hygienischsten Materialien, zum Beispiel aus Edelstahl oder unserem exklusiven Fragranite.

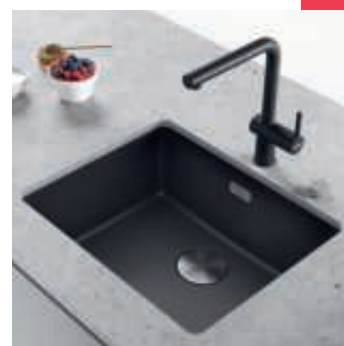

Dunstabzüge

Wand-, Einbau- und Inselmodelle

Jede Küche hat ihre eigenen Bedürfnisse. Deshalb haben wir eine Reihe von Dunstabzugshauben entwickelt, die Sie mit ihrer Technologie, Effizienz, Beleuchtung und ihrem schönen Design überraschen werden. Entdecken Sie die angebotenen Farben, Formen und speziellen Technologien im Bereich der Luftreinigung.

Inspira

Es gibt keinen vergleichbaren Ort wie das eigene Zuhause, und keines gleicht dem Anderen. Die Art und Weise, wie wir unser eigenes Zuhause hegen und pflegen, ist so einzigartig wie wir selbst. Denn jeder hat einen anderen Geschmack, verschiedene Vorlieben und unterschiedliche Bedürfnisse. Daher haben wir drei **Produktfamilien** entwickelt, um Ihnen die Möglichkeit zu geben, sich eine Küchenumgebung Ihrer Träume zu erschaffen und jeden Tag genießen zu können.

Mythos

Das Beste aus Leidenschaft

Unsere hochwertigste Serie vereint das Zusammenspiel von Technologie sowie Design. Selbst die kleinsten Details werden sorgfältig ausgewählt. Diese **Produktfamilie** setzt sich höchste Ziele, indem sie das Wesentliche der Funktionalität mit der Schönheit verbindet.

Maris

Die Familie in der Küche

Eine **Produktfamilie**, die sich von **Familien** inspirieren lässt. Gemütlich und funktionell, um die herzerwärmende Erfahrung eines Familientreffens zu genießen. Die Philosophie von Maris ist einfach: jeden, jederzeit, mit dem Stolz und der Freude eines hausgemachten Essens willkommen zu heißen.

Smart

Genau das, was zählt

Die einfachsten Dinge funktionieren am besten. Unverzichtbar in seiner Perfektion, um sich auf das Wesentliche zu konzentrieren: Freude in Ihre Küche zu bringen. Eine **Produktfamilie**, die geschaffen wurde, um alle Bedürfnisse und Vorlieben zu erfüllen.

Wie Ihre Küche aussehen wird, bleibt Ihnen überlassen, aber wie auch immer Sie Ihre Freude nach Hause bringen wollen, **Sie können auf uns zählen.**

tionen







Becken: Mythos Masterpiece - BXM 210/110-68 Anthracite
Armatur: Mythos Masterpiece Auszugsbrause - Anthracite
Spülmitteldispenser: Atlas Anthracite

Mythos



Kochfeldabzug: Mythos 2gether Icon Steel



Atemberaubende Schönheit
und Eleganz verleihen
jedem Stück eine
außergewöhnliche Ästhetik.

Mythos Masterpiece Kollektion



Ein zeitloses Kunstwerk



Die Formel für dauerhaft
schöne Becken!





Die Mythos Masterpiece Kollektion ist gewachsen – neben Spülen, Armaturen und Zubehör ergänzt nun auch die neue, stilvolle Inselhaube das Sortiment. Das neue Produkt unterstreicht den Anspruch der Kollektion, modernes Design und ästhetische Harmonie in den Mittelpunkt zu stellen. Durch ihre Eleganz und Raffinesse wird aus jeder Küche ein Ort, der begeistert.

Drei
unter-
schiedliche
Metallic
Farben.

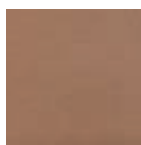

**Stimmen Sie
Küchenelemente
aufeinander ab
oder setzen
Sie Kontraste.**

Mehr dazu auf den Seiten 38-43



Alle Becken siehe Seiten 38-43

Entdecken Sie die Mythos Masterpiece Kollektion

Alle Armaturen siehe Seiten 204-207





Dunstabzugshauben siehe Seiten 274-277

**Entworfen
mit unvergleichlicher
Liebe zum Detail.**



Zubehör siehe Seiten 372-377



Becken: Maris Black Matt - Black Collection - MRG 610-72 A
Armatur: Active L Auszugsbrause Black Matt
Spülmitteldispenser: Active Black Matt

Maris



Kochfeldabzug: Maris 2gether Steel - FMA 8391R HI









Spüle: Smart - SRX 651
Armatur: Lina J - Festauslauf Chrom

Smart



Dunstabzüge: Lago - FLG 905 BK/DG

Zeige, was

in dir steckt



Fragranite

Ein außergewöhnlich robustes Material, das sehr widerstandsfähig gegen Hitze, Dellen, Kratzer und Flecken ist. Das von Franke entwickelte einzigartige Material hat einen subtilen Glanz, der sich dank eines Quarzsandanteils von fast 80 % warm anfühlt. Die Oberfläche ist fein strukturiert und gewährleistet hohe Hygienestandards.



Edelstahl

Franke Edelstahlspülen werden aus hochwertigem Chrom-Nickel-Stahl hergestellt, der nicht nur hervorragend aussieht, sondern auch äußerst flecken-, rost- und korrosionsbeständig ist und nicht abplatzt, bricht oder rissig wird. Nicht umsonst ist Edelstahl eines der beliebtesten Materialien in der Küche.

Massiv Edelstahl Gut sichtbares, poliertes Bürstenschleifbild für einen leicht glänzenden Look.

Edelstahl Leinen Außergewöhnliche Oberflächenstruktur in mattem Edelstahl-Look.

Edelstahl Glatt Dezentere, matter Edelstahl-Look. Für gewöhnlich unpoliert (Ausnahme: SKX Modelle).



Glänzend oder matt, glatt oder steinartig, extrastark oder super modern. Ihre Küche spiegelt Ihre Persönlichkeit wider, deshalb zählt jedes Detail. Wir bieten Ihnen die Möglichkeit, Ihre eigene, perfekte Küche zu kreieren. Unser Materialangebot ist so konzipiert, dass es jeden Geschmack trifft, zu jedem Stil passt und jeder Anstrengung standhält. Entdecken Sie den präzisen Charakter und die einzigartigen Vorteile jedes einzelnen Materials, um dasjenige zu wählen, das am besten zu Ihren Bedürfnissen passt und Ihnen am meisten zusagt.



F-Inox Technologie

Eine exklusive Franke Beschichtung, die Wassermoleküle bündelt und es Ihnen so ermöglicht, Ihr Spülbecken ohne Ringflecken zu trocknen. Diese zukunftsweisende Beschichtung ist wasserabweisend, erhöht die Kratzresistenz und ist beständig gegen kochendes Wasser. Eine echte und lang anhaltende Erfolgsformel, mit der wir unsere gesamten Mythos Masterpiece Becken ausgestattet haben.



PVD Beschichtung

PVD steht für „Physical Vapor Deposition“ (Physikalische Gasphasenabscheidung) und ist eine Beschichtungstechnologie, die Armaturen noch widerstandsfähiger gegen Abrieb, Kratzer und Korrosion macht und darüber hinaus außergewöhnliche ästhetische Eigenschaften bietet. Eine PVD-beschichtete Armatur ist sogar UV-beständig und macht Fingerabdrücke in einer belebten Küche weniger stark sichtbar. Auch wenn Chrom nach wie vor die beliebteste Oberfläche ist, stehen mittlerweile auch viele andere beeindruckende Oberflächen zur Wahl. Von massivem Edelstahl, der Schönheit mit Langlebigkeit verbindet, über Messing bis hin zu Industrial Black, Copper und Gold findet sich wirklich für jeden Küchenstil etwas Passendes.

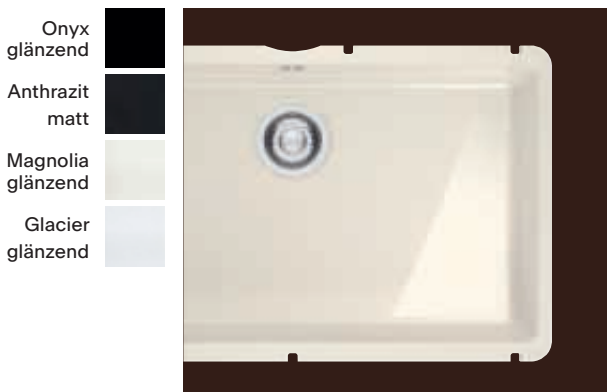
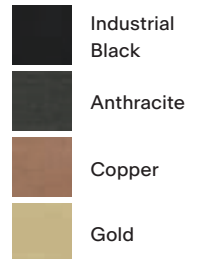

Fraceram

Keramikspülen haben eine glatte, gegen Hitze, Flecken und Stöße unempfindliche Oberfläche, die auch allen haushaltsüblichen Chemikalien problemlos widersteht. Die seit Jahren sehr beliebten Keramikspülen und Becken sind mit einer Vielzahl von Arbeitsflächen wie Holz, Glas und Granit klassisch kombinierbar.



Einbau

der Spülen und Becken:
Vielfalt im Randbereich

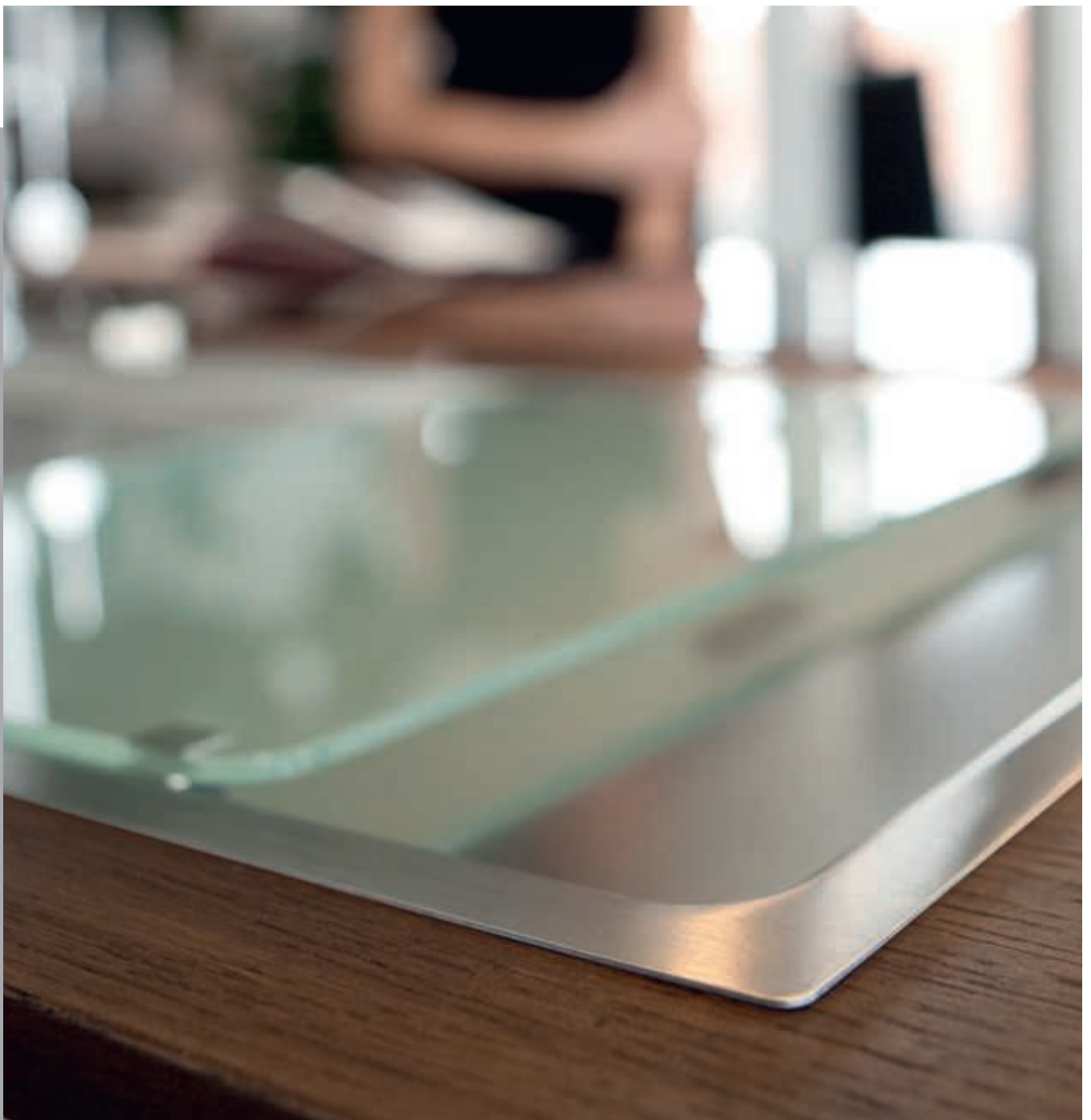

Franke bietet verschiedene Möglichkeiten, Spülen und Becken in Arbeitsplatten einzubauen. Je nach gewähltem Einbauprinzip und Randausführung fällt die Anmutung der Küche anders aus: Modern und pragmatisch, betont hochwertig puristisch, elegant oder klassisch.

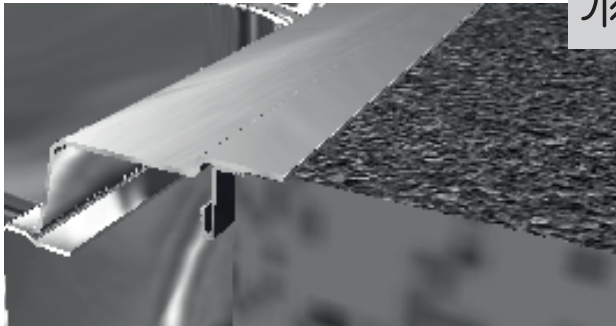

SlimTop – die moderne Lösung

Das Becken liegt mit einem sehr flachen Rand auf der Arbeitsplatte auf. Der Absatz von Spüle zu Arbeitsplatte entspricht demzufolge lediglich der Materialstärke des Spülenrandes. Die Spüle wird mithilfe von Klammern im Ausschnitt der Platte, aus beliebigem Material, befestigt. Die Anmutung der flach aufliegenden Spüle passt besonders gut zur modernen Küchengestaltung.

Geeignetes Material: Edelstahl

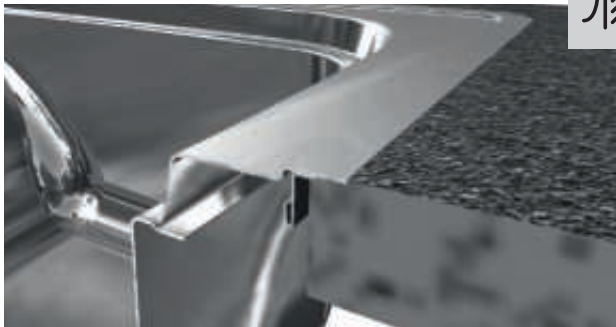

Flächenbündig – hochwertig-puristisch

Das Becken wird in einen perfekt vorgefrästen Ausschnitt flächenbündig in die Arbeitsplatte eingelegt. Die Befestigung erfolgt mittels Klammern und einem Silikon-Bett. Bei der Mehrzahl der Küchenarbeitsplatten ist solch ein flächenbündiger Einbau möglich. Die ebene Ausführung von Platte und Becken empfiehlt sich für besonders hochwertige und puristisch gestaltete Küchen.



Unterbaubecken – die elegante Lösung

Das Becken wird von unten mit der ausgeschnittenen Arbeitsplatte verschraubt und verklebt. Die Unterbau-Lösung ist bei Platten aus Vollmaterial wie Stein, Kunststoff oder Holz möglich, nicht aber bei Platten mit Kunststoffbeschichtung. Der Unterbau erfolgt entweder bündig oder mit vorspringendem Becken zur Aufnahme von Zubehör. Ein Unterbaubecken passt hervorragend zu hochwertigen Plattenmaterialien in elegant gestalteten Küchen.

Geeignete Materialien: Edelstahl, Fragranite und Keramik



Einbauspülen – die klassische Lösung

Bei der klassischen Einbau-Variante ist das Becken am Rand hochgewölbt. Die Wölbung verleiht der Spüle zusätzliche Stabilität. Die Spüle wird mit Klammern im Ausschnitt der Arbeitsplatte befestigt, die aus jedem beliebigen Material bestehen kann. Die Anmutung der Spüle passt besonders zum Küchendesign in klassischem Stil.





Die bestmögliche Hilfe

sofern sie jemals nötig wird.

Bestellungen

Kontaktieren Sie uns zu allen Fragen rund um Ihre Bestellung von Produkten und Ersatzteilen.

order.fbs@franke.com Tel. +49 (0)7761 52-500
Montag - Donnerstag 8:00 bis 17:00 Uhr
und Freitag von 8:00 Uhr bis 16:00 Uhr

After Sales Service

Sollte Ihr Franke Produkt einmal nicht einwandfrei funktionieren, hilft Ihnen das Franke Serviceteam gerne weiter.

hs-kundendienst.de@franke.com

Tel. +49 (0)7761 52-210 Hauben, E-Geräte

Tel. +49 (0)7761 52-199 Armaturen, Spülen, Sorter

„Wir koordinieren für Sie den individuellen und direkten Service vor Ort. Bei Problemen oder Fragen zur Handhabung von unseren Produkten stehen wir Ihnen mit Rat und Tat zur Verfügung.“

Becken



- 34 Edelstahl Becken
- 86 Fragranite Becken
- 120 Fraceram Becken
und Spülen
- 138 Edelstahl Spülen
- 158 Fragranite Spülen

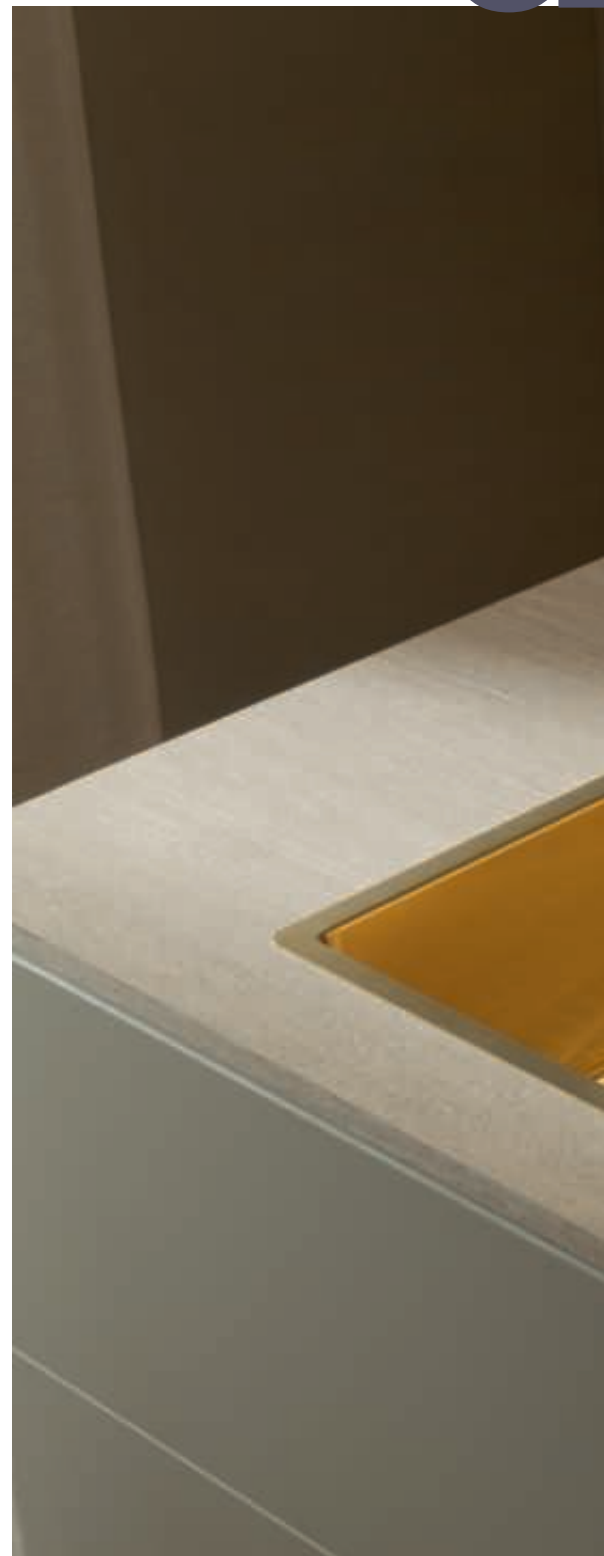

nd Spülen



Edelstahl



Becken



Mythos Masterpiece	38
Mythos Masterpiece Premium	42
Box Center	44
Mythos	46
Box Pro	54
Epos	58
Maris Flächenbündig, Slimtop	60
Maris Unterbau	64
Box Flächenbündig, Slimtop	68
Box Flächenbündig, Slimtop, Unterbau	70
Box Unterbau	74
Smart Flächenbündig, Slimtop	78
Smart Unterbau	80
Bell	82
Spark	84
Rondo	85



Übersicht Edelstahlbecken

Einbau

Flächenbündig, Slimtop

MYTHOS

MARIS

SMART



Box Center
BWX 220-54-27 A
S. 45



Mythos
MYX 210-50 A
S. 47



Mythos
MYX 210-70
S. 47



Mythos
MYX 210-55
S. 47



Mythos
MYX 210-50
S. 48



Mythos
MYX 210-45
S. 48



Mythos
MYX 210-34
S. 49



Box Pro
BXX PRO 210-70 A
S. 56



Box Pro
BXX PRO 210-50 A
S. 57



Maris
MRX 210-50 A
S. 61



Maris
MRX 210-40 A
S. 61



Maris
MRX 210-55
S. 61



Maris
MRX 210-50
S. 62



Maris
MRX 210-45
S. 62



Maris
MRX 210-40
S. 63



Maris
MRX 210-34
S. 63



Box
BXX 220-36-36A
S. 68



Box
BXX 260-36-16 A
S. 69



Box
BXX 210-50 A
S. 69



Box
BXX 210-40 A
S. 69



Bell
BCX 610-51 A
S. 83



Spark
SKX 620-34-34
S. 84



Smart
SRX 210-50 A
S. 78



Smart
SRX 210-40 A
S. 79



Smart
SRX 210-50
S. 79



Smart
SRX 210-40
S. 79



Spark
SKN 610-37 (44)
S. 84



Rondo
ROX 610-39 A
S. 85



Bell
BCX 210-51 A
S. 83



Rondo
ROX 610/110-38
S. 85

Flächenbündig, Slimtop, Unterbau



Mythos Masterpiece
BXM 210/110-68
S. 41



Mythos Masterpiece
BXM 210/110-68 Premium
S. 43



Mythos Masterpiece
BXM 210/110-50
S. 41



Mythos Masterpiece
BXM 210/110-40
S. 41



Box Pro
BXX PRO 210/110-70
S. 57



Box Pro
BXX PRO 210/110-50
S. 57



Box
BXX 260/160-34
S. 71



Box
BXX 210/110-54
S. 71



Box
MRX 210/110-50
S. 71



Box
BXX 210/110-45
S. 72



Box
BXX 210/110-40
S. 72



Box
BXX 110/110-34
S. 73



Box
BXX 210/110-16
S. 73

Unterbau



Mythos
MYX 110-70
S. 51



Mythos
MYX 110-55
S. 51



Mythos
MYX 160-34-16
S. 51



Mythos
MYX 110-50
S. 52



Mythos
MYX 110-45
S. 52



Mythos
MYX 110-34
S. 53



Mythos
MYX 110-16
S. 53



Epos
EOX 110-50/41
S. 58



Epos
EOX 110-50/35
S. 58



Epos
EOX 110-45
S. 59



Epos
EOX 110-36
S. 59



Maris
MRX 110-55
S. 65



Maris
MRX 110-50
S. 65



Maris
MRX 110-45
S. 65



Maris
MRX 110-40
S. 66



Maris
MRX 110-34
S. 66



Box
BXX 160-34-16
S. 75



Box
BXX 110-50
S. 75



Box
BXX 110-45
S. 75



Box
BXX 110-40
S. 76



Box
BXX 110-34
S. 76



Box
BXX 110-16
S. 77



Smart
SRX 110-50
S. 80



Smart
SRX 110-45
S. 81



Smart
SRX 110-40
S. 81



Smart
SRX 110-34
S. 81

Mythos Masterpiece Becken

Ihr neues Kunstwerk



reddot winner 2023

Verleihen Sie Ihrer Küche und Ihrem Zuhause einen eleganten, kunstvollen Look mit den trendigen Metallic-Farben unserer neuesten Mythos Masterpiece Familie. Ein ausgewähltes Sortiment an Becken, Armaturen, Spülmitteldispensern, Abläufen, Überläufen und Druckknöpfen, das eine außergewöhnliche Ästhetik mit kompromissloser Qualität verbindet und Ihrer Küche ein unvergleichliches Aussehen verleiht.



Mythos Masterpiece Armatur
Auszugsbrause



Atlas Neo
Spülmitteldispenser

Kombinieren Sie Komponenten im gleichen Farbton:



Druckknopf



Überlauf



Ablauf



Rollmatte



Abtropfbecken

Nur bei den Mythos Masterpiece-Becken



Reinigungs-
freundlich



Lange
Haltbarkeit



Hitzebe-
ständig

Entdecken Sie F-Inox, eine exklusive Franke Beschichtung, die Wassermoleküle bündelt und es Ihnen so ermöglicht, Ihr Becken ohne Ringflecken zu trocknen. Diese zukunftsweisende Beschichtung ist wasserabweisend, erhöht die Kratzresistenz und verträgt auch kochend-heißes Wasser. Eine echte und lang anhaltende Erfolgsformel, mit der wir alle Mythos Masterpiece Becken ausgestattet haben.

Mythos Masterpiece

Flächenbündig, Slimtop, Unterbau

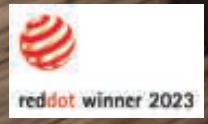

Inklusives Zubehör

- 

01
Bodengitter
676x401x26 mm
Mehr dazu finden Sie ab Seite 375
- 

02
Bodengitter
491x401x26 mm
Mehr dazu finden Sie ab Seite 375
- 

03
Bodengitter
391x401x26 mm
Mehr dazu finden Sie ab Seite 375

Optionales Zubehör

- 

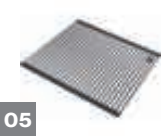
04
Abtropfbecken
157x429x54mm
Anthrac.
112.0655.239
- 

05
Rollmatte
400x220mm
Anthracite
112.0655.342
- 

06
Schneidebrett
240x429x15 mm
112.0676.854
- 

07
Abtropfbecken
157x429x54mm
Gold
112.0655.240

Optionales Zubehör

- 

08
Rollmatte
468x440mm
Gold
112.0655.343
- 

09
Abtropfbecken
157x429x54mm
Copper
112.0655.341
- 

10
Rollmatte
468x440mm
Copper
112.0655.344

Empfehlung

- 

Mythos Masterpiece Auszugsbrause
115.0711.555
- 

Mythos Masterpiece Auszugsbrause
115.0711.557
- 

Mythos Masterpiece Auszugsbrause
115.0711.558
- 

Mythos Masterpiece Auszugsbrause
115.0711.554

MYTHOS

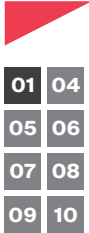

Beckenaußenmaß **725x450mm**
 Becken **685x410x200mm**
 Arbeitsplattenstärke **mind. 12mm**
Planungshinweise
 Ausschnitt **siehe Montageanleitung**
 Ablauf **Standard 3 1/2"**
 Lieferumfang **inkl.**
Ablaufgarnitur

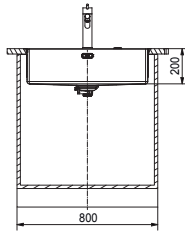
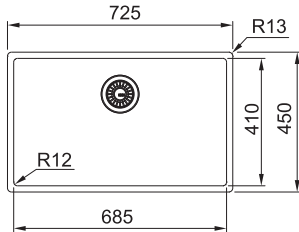
**BXM 210/110-68****Druckknopf**

 **127.0650.364**
 Anthracite
 PVD

 **127.0662.644**
 Copper PVD

 **127.0662.643**
 Gold PVD

Handbedienung

 **127.0674.440**
 Anthracite
 PVD

 **127.0674.535**
 Copper PVD

 **127.0674.533**
 Gold PVD

MYTHOS

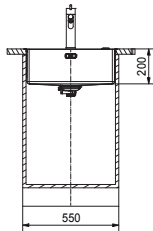
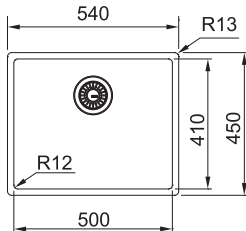

Beckenaußenmaß **540x450mm**
 Becken **500x410x200mm**
 Arbeitsplattenstärke **mind. 12mm**
Planungshinweise
 Ausschnitt **siehe Montageanleitung**
 Ablauf **Standard 3 1/2"**
 Lieferumfang **inkl.**
Ablaufgarnitur

**BXM 210/110-50****Druckknopf**

 **127.0650.363**
 Anthracite
 PVD

 **127.0662.642**
 Copper PVD

 **127.0662.540**
 Gold PVD

Handbedienung

 **127.0672.129**
 Anthracite
 PVD

 **127.0674.363**
 Copper PVD

 **127.0674.362**
 Gold PVD

MYTHOS

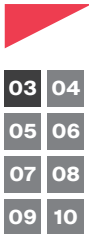

Beckenaußenmaß **440x450mm**
 Becken **400x410x200mm**
 Arbeitsplattenstärke **mind. 12mm**
Planungshinweise
 Ausschnitt **siehe Montageanleitung**
 Ablauf **Standard 3 1/2"**
 Lieferumfang **inkl.**
Ablaufgarnitur

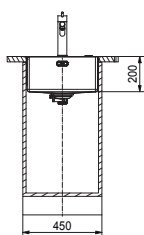
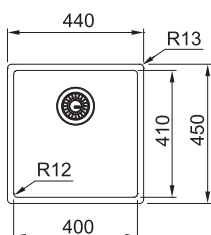
**BXM 210/110-40****Druckknopf**

 **127.0650.362**
 Anthracite
 PVD

 **127.0662.649**
 Copper PVD

 **127.0662.648**
 Gold PVD

Handbedienung

 **127.0674.537**
 Anthracite
 PVD

 **127.0674.583**
 Copper PVD

 **127.0674.582**
 Gold PVD

Mythos Masterpiece Premium

Flächenbündig,
Slimtop, Unterbau



Inklusives Zubehör



01
Bodeneinsatz BXM
405x674x35mm
112.0676.895



02
Schneidebrett
240x429x15 mm
112.0676.854

Optionales Zubehör



03
Abtropfbecken
157x429x54mm
Anthrac.
112.0655.239



04
Rollmatte
400x220mm
Anthracite
112.0655.342

Empfehlung



Mythos Masterpiece
Auszugsbrause
115.0711.555

MYTHOS

01 02
03 04



Beckenaußenmaß 725x450mm
Becken 685x410x200mm
Arbeitsplattenstärke mind. 12mm
Planungshinweise
Ausschnitt siehe Montageanleitung
Ablauf Standard 3 1/2"
Lieferumfang inkl.
Ablaufgarnitur

BXM 210/110-68 Premium

Druckknopf

127.0676.885
Anthracite
PVD

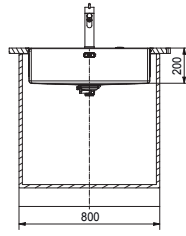
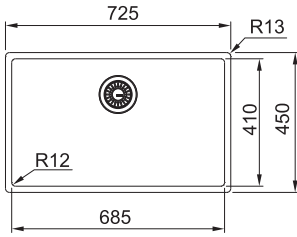







Box Center

Flächenbündig, Slimtop



Inklusives Zubehör

- 
01
Schneidebrett
 Walnuss
 429x180x24mm
 112.0539.134
- 
02
Abtropfbecken
 157x429x54mm
 112.0394.981
- 
03
Messerset
 112.0545.792
- 
04
Messerhalter
 Walnussholz
 112.0539.135
- 
05
Geschirrkorb
 Edelstahl
 245x452mm
 112.0539.138
- 
06
Abdeckgitter
 112.0548.292
- 
07
Schneidebrett
 429x180x24mm
 112.0539.120

Optionales Zubehör

- 
08
Mobiles Tropfteil
 326x440x22mm
 112.0204.360

Empfehlung

- 
Icon
 Auszugsbrause
 115.0625.188
- 
Pescara 360°
 115.0393.976

- 01 02
- 03 04
- 05 06
- 07 08



Beckenaußenmaß 860x510mm
 Becken 540x410x200mm /
 270x480x200mm
 Arbeitsplattenstärke mind. 12mm
Planungshinweise
 Ausschnitt siehe Montageanleitung
 Anzahl Armaturenbohrungen 2
 Ablauf Standard 3 1/2"
 Lieferumfang Ablaufgarnitur &
 Abdeckkappe für den Abfluss

BWX 220-54-27 A

Druckknopf
 Workcenter rechts

127.0558.826
 Edelstahl
 Gebürstet

Druckknopf
 Workcenter links

127.0558.824
 Edelstahl
 Gebürstet

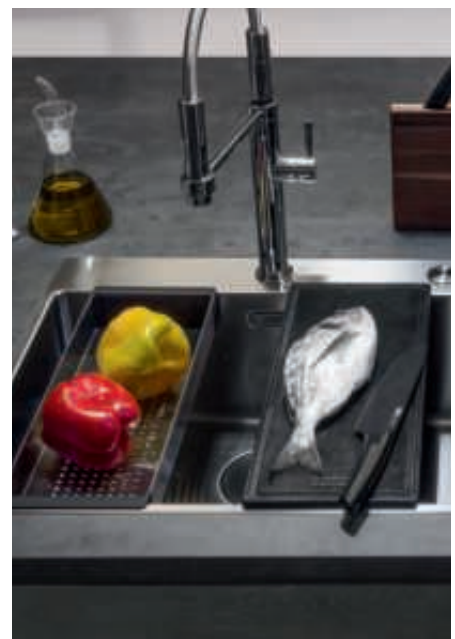
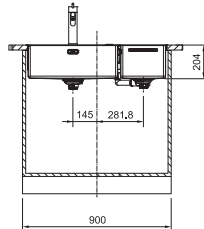
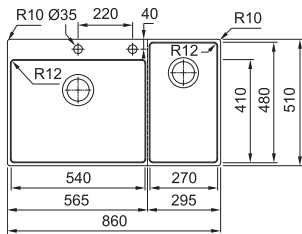

Mythos

Flächenbündig, Slimtop



Optionales Zubehör



01
Abtropfbecken
 172x412x55mm
 112.0057.850



02
Schneidebrett Glas
 278x434x12mm
 112.0355.965



03
Softpad
 367x250x3mm
Schwarz
 112.0342.598



04
Rollmatte Edelstahl
 267x424mm
 112.0591.081



05
Abtropfbecken
 159x416x54mm
 112.0659.398



06
Schneidebrett Paperstone
 180x412x13mm
 112.0591.082

Optionales Zubehör

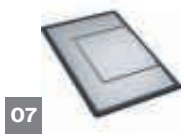

07
Mobiles Tropfteil
 298x412x17mm
 112.0602.288

Empfehlung



Tango Neo
Zugauslauf
 115.0596.388



Pescara J Semi-Pro
 115.0741.700

MYTHOS

01 02
03 04

Beckenaußenmaß 580x520mm
 Becken 500x400x200mm
 Arbeitsplattenstärke mind. 12mm
Planungshinweise
 Ausschnitt siehe Montageanleitung
 Anzahl Armaturenbohrungen 2
 Ablauf Integral 3 1/2"
 Lieferumfang Ablaufgarnitur &
 Abdeckkappe für den Abfluss

MYX 210-50 A

Druckknopf

127.0641.999
 Edelstahl
 Gebürstet

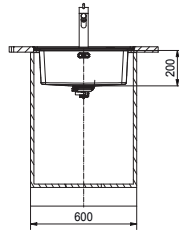
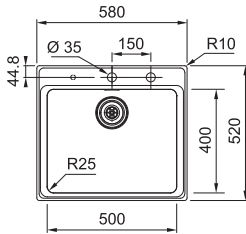

MYTHOS

04 05
06 07

Beckenaußenmaß 712x412mm
 Becken 700x400x200mm
 Arbeitsplattenstärke mind. 12mm
Planungshinweise
 Ausschnitt siehe Montageanleitung
 Ablauf Integral 3 1/2"
 Lieferumfang Ablaufgarnitur &
 Abdeckkappe für den Abfluss

MYX 210-70

Druckknopf

127.0625.055
 Edelstahl
 Gebürstet

Handbedienung

127.0658.527
 Edelstahl
 Gebürstet

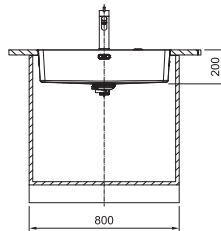
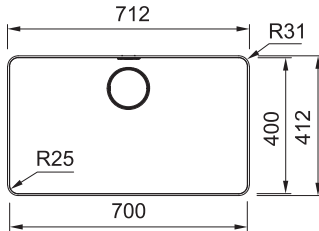

MYTHOS

04 05
06 07

Beckenaußenmaß 562x412mm
 Becken 550x400x200mm
 Arbeitsplattenstärke mind. 12mm
Planungshinweise
 Ausschnitt siehe Montageanleitung
 Ablauf Integral 3 1/2"
 Lieferumfang Ablaufgarnitur &
 Abdeckkappe für den Abfluss

MYX 210-55

Druckknopf

127.0625.054
 Edelstahl
 Gebürstet

Handbedienung

127.0658.062
 Edelstahl
 Gebürstet

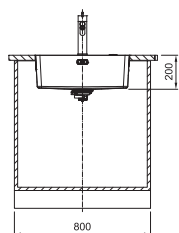
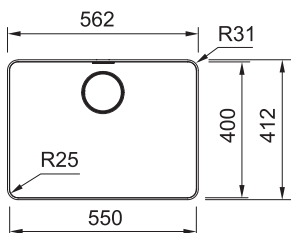

Mythos

Flächenbündig, Slimtop

MYTHOS

04 05

06 07



Beckenaußenmaß 512x412mm
 Becken 500x400x200mm
 Arbeitsplattenstärke mind. 12mm
Planungshinweise
 Ausschnitt siehe Montageanleitung
 Ablauf Integral 3 1/2"
 Lieferumfang Ablaufgarnitur &
 Abdeckkappe für den Abfluss

MYX 210-50
Druckknopf

127.0622.697
 Edelstahl
 Gebürstet

Handbedienung

127.0658.063
 Edelstahl
 Gebürstet

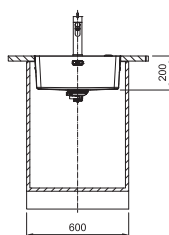
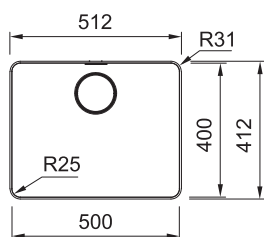
MYTHOS

04 05

06 07



Beckenaußenmaß 462x412mm
 Becken 450x400x200mm
 Arbeitsplattenstärke mind. 12mm
Planungshinweise
 Ausschnitt siehe Montageanleitung
 Ablauf Integral 3 1/2"
 Lieferumfang Ablaufgarnitur &
 Abdeckkappe für den Abfluss

MYX 210-45
Druckknopf

127.0625.053
 Edelstahl
 Gebürstet

Handbedienung

127.0658.064
 Edelstahl
 Gebürstet

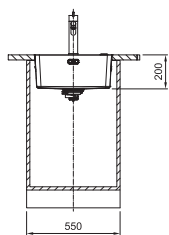
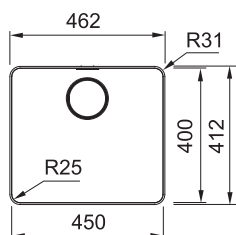

MYTHOS



Beckenaußenmaß **352x412mm**
 Becken **340x400x200mm**
 Arbeitsplattenstärke **mind. 12mm**
Planungshinweise
 Ausschnitt **siehe Montageanleitung**
 Ablauf **Integral 3 1/2"**
 Lieferumfang **Ablaufgarnitur & Abdeckkappe für den Abfluss**

MYX 210-34

Druckknopf

 **127.0625.052**
 Edelstahl
 Gebürstet

Handbedienung

 **127.0658.065**
 Edelstahl
 Gebürstet

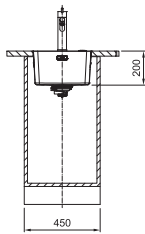
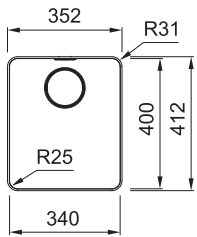



Mythos

Unterbau





Optionales Zubehör

- 

01
Abtropfbecken
159x416x54mm
112.0659.398
- 

02
Schneidebrett Paperstone
180x412x13mm
112.0591.082
- 

03
Mobiles Tropfteil
298x412x17mm
112.0602.288
- 

04
Rollmatte Edelstahl
267x424mm
112.0591.081
- 

05
ALL-IN Zubehörset
Entdecken Sie unsere flexiblen ALL-IN Zubehörmöglichkeiten. Mehr finden Sie ab Seite 368
- 

06
Abtropfbecken
172x412x55mm
112.0057.850

Empfehlung

- 

Pescara Auszugsbrause
115.0741.694
- 

Mythos Zugauslauf
115.0547.853

MYTHOS

01 02
03 04
05



Beckenaußenmaß 740x440mm
Becken 700x400x200mm
Planungshinweise
Ausschnitt **siehe Montageanleitung**
Ablauf **Integral 3 1/2"**
Lieferumfang **Ablaufgarnitur & Abdeckkappe für den Abfluss**

MYX 110-70

Druckknopf

122.0625.060
Edelstahl
Gebürstet

Handbedienung

122.0658.053
Edelstahl
Gebürstet

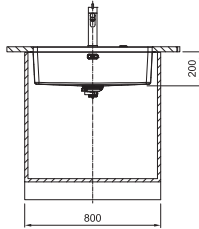
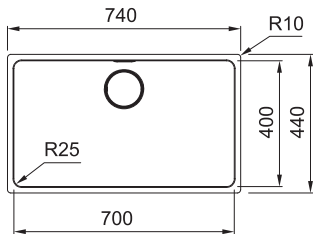

MYTHOS

01 02
03 04
05



Beckenaußenmaß 590x440mm
Becken 550x400x200mm
Planungshinweise
Ausschnitt **siehe Montageanleitung**
Ablauf **Integral 3 1/2"**
Lieferumfang **Ablaufgarnitur & Abdeckkappe für den Abfluss**

MYX 110-55

Druckknopf

122.0625.058
Edelstahl
Gebürstet

Handbedienung

122.0658.054
Edelstahl
Gebürstet

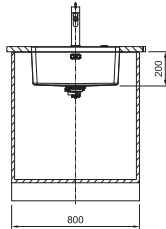
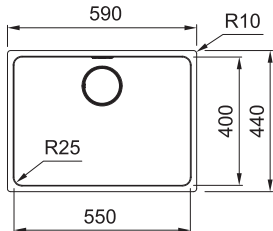

MYTHOS

01 02
03 04
05 06



Beckenaußenmaß 555x430mm
Becken 340x400x200mm / 160x400x150mm
Planungshinweise
Ausschnitt **siehe Montageanleitung**
Ablauf **Integral 3 1/2"**
Lieferumfang **Ablaufgarnitur & Abdeckkappe für den Abfluss**

MYX 160-34-16

Druckknopf

122.0625.059
Edelstahl
Gebürstet

Handbedienung

122.0658.059
Edelstahl
Gebürstet

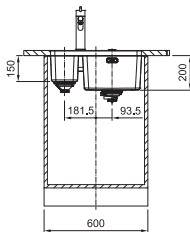
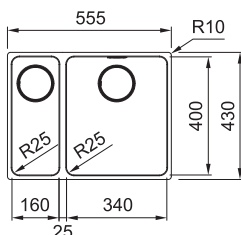

Mythos

Unterbau

MYTHOS



01 02
03 04
05



Beckenaußenmaß **540x440mm**
 Becken **500x400x200mm**
Planungshinweise
 Ausschnitt *siehe Montageanleitung*
 Ablauf **Integral 3 1/2"**
 Lieferumfang **Ablaufgarnitur & Abdeckkappe für den Abfluss**

MYX 110-50

Druckknopf

 **122.0622.698**
 Edelstahl
 Gebürstet

Handbedienung

 **122.0658.055**
 Edelstahl
 Gebürstet

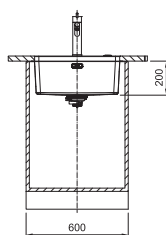
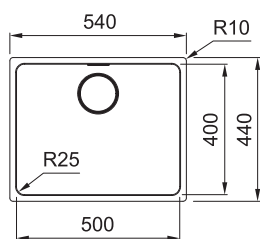

MYTHOS



01 02
03 04
05



Beckenaußenmaß **490x440mm**
 Becken **450x400x200mm**
Planungshinweise
 Ausschnitt *siehe Montageanleitung*
 Ablauf **Integral 3 1/2"**
 Lieferumfang **Ablaufgarnitur & Abdeckkappe für den Abfluss**

MYX 110-45

Druckknopf

 **122.0625.057**
 Edelstahl
 Gebürstet

Handbedienung

 **122.0658.056**
 Edelstahl
 Gebürstet

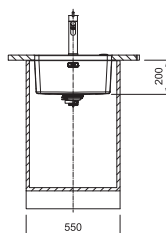
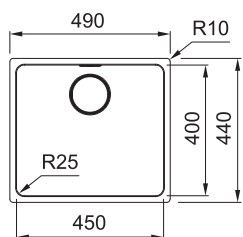

MYTHOS



01 02
03 04
05



Beckenaußenmaß **380x440mm**
 Becken **340x400x200mm**
Planungshinweise
 Ausschnitt **siehe Montageanleitung**
 Ablauf **Integral 3 1/2"**
 Lieferumfang **Ablaufgarnitur & Abdeckkappe für den Abfluss**

MYX 110-34**Druckknopf**

122.0625.056
 Edelstahl
 Gebürstet

Handbedienung

122.0658.057
 Edelstahl
 Gebürstet

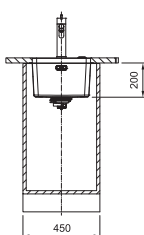
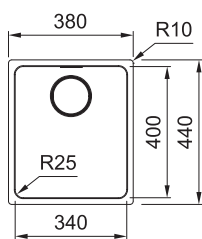

MYTHOS



06



Beckenaußenmaß **200x440mm**
 Becken **160x400x150mm**
Planungshinweise
 Ausschnitt **siehe Montageanleitung**
 Ablauf **Integral 3 1/2"**
 Lieferumfang **Ablaufgarnitur & Abdeckkappe für den Abfluss**

MYX 110-16**Druckknopf**

122.0627.021
 Edelstahl
 Gebürstet

Handbedienung

122.0658.058
 Edelstahl
 Gebürstet

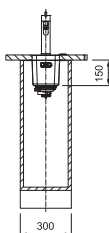
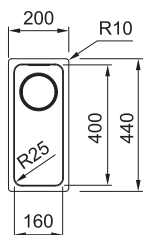

Box Pro Becken

Der effiziente Arbeitsbereich
für die Zubereitung von Speisen



Box Pro definiert Effizienz in der Küche neu: professionelles Design und fortschrittliche Funktionalität. Es bietet elegante, moderne Ästhetik, die sich nahtlos in hochwertige Küchen einfügt. Dank der zweiten Arbeitsebene wird der verfügbare Platz optimal genutzt und durch das mitgelieferte Zubehör perfekt ergänzt.

Box Pro bietet beispiellosen Komfort und optimierte Arbeitsabläufe und stellt für alle, die in ihrer Küche Wert auf Stil und Funktionalität legen, eine echte Aufwertung dar.

Platzsparendes Design

Ersetzt die herkömmliche Abtropffläche durch eine zusätzliche Funktionsebene im Beckeninneren. Spart wertvollen Platz auf der Arbeitsfläche und bietet gleichzeitig die Funktionalität eines 100 cm breiten Spülbeckens auf nur 60 cm.

Mehr Funktionen – direkt im Becken

Mit den durchdachten Rändern verwandelt sich die Spüle in eine multifunktionale Arbeitsstation. Großzügiger Platz im Beckenboden zum Spülen, eine praktische Rollmatte zum Abtropfen oder Abstellen heißer Töpfe sowie perfekt abgestimmtes Zubehör wie Schneidebrett oder Abtropfbeckens – alles greift nahtlos ineinander. Das Ergebnis: mehr Komfort, mehr Ordnung und mehr Effizienz in Ihrer Küche.

Hochwertiges Zubehör

Jedes Detail ist sorgfältig durchdacht: Das Becken wird durch die Verwendung der mitgelieferten Rollmatte, des Ahorn-Schneidebretts und des Edelstahl-Abtropfbeckens aufgewertet. Dieses Zubehör liegt perfekt auf den Rändern auf und macht die Speisenzubereitung einfacher und angenehmer.

Quadratisches Box-Design

Die Box Pro Edelstahlbecken verfügen unabhängig von der Einbauart über eine einheitliche Beckentiefe von 200 mm (20 cm) und ermöglichen dadurch effiziente und komfortable Arbeitsabläufe bei der Zubereitung von Speisen. Besonders bei Modellen für 80 cm breite Unterschränke überzeugt Box Pro mit einer idealen Kombination aus Funktionalität und klarer Eleganz – und setzt zugleich einen markanten Akzent in jeder Küche.

Flexible Installationsmethoden

Wählen Sie zwischen Unterbau, flächenbündigem Einbau oder klassischem Obeneinbau – für maximale Flexibilität und perfekte Anpassung an Ihre Arbeitsplatte.



Box Pro

Flächenbündig/Slimtop, Flächenbündig/Unterbau

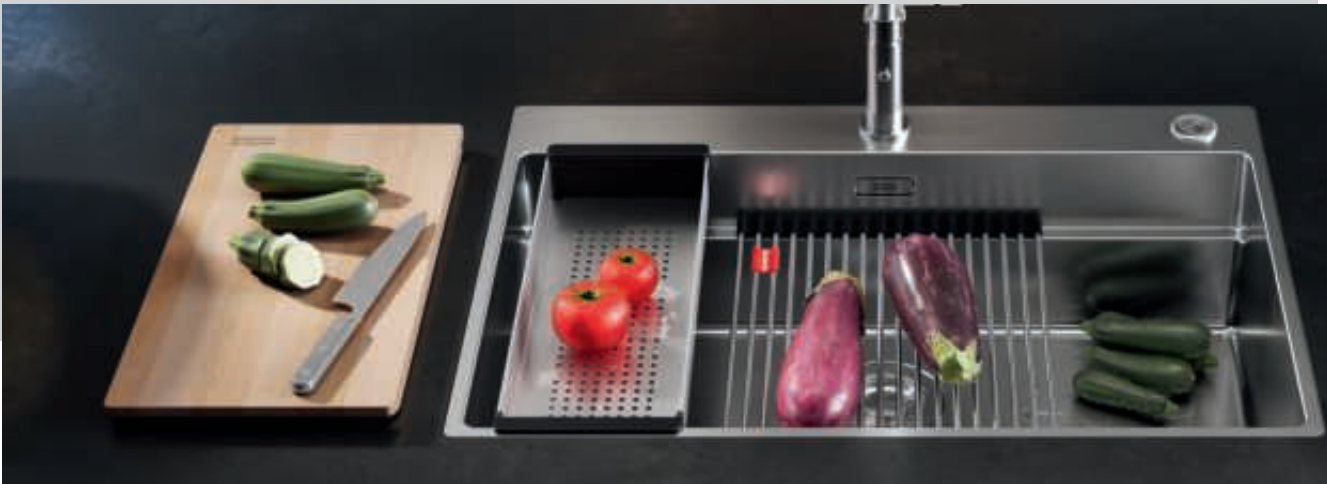

Inklusives Zubehör



01
Rollmatte
Edelstahl
298x407mm
112.0256.867



02
Abtropfbecken
157x429x54mm
112.0394.981



03
Schneidebrett
428x240x23mm
112.0747.048



04
Mobiles Tropfteil
326x440x22mm
112.0204.360

Optionales Zubehör

Empfehlung



Pescara 360°
115.0393.976



Mythos Masterpiece Auszugsbrause
115.0711.554

MYTHOS



Beckenaußenmaß 730x510mm
Becken 700x410x200mm
Planungshinweise
Ausschnitt siehe Montageanleitung
Anzahl Armaturenbohrungen 2
Ablauf **Standard 3 1/2"**
Lieferumfang inkl.
Ablaufgarnitur
Verfügbar ab 1. Quartal 2026

BXX PRO 210-70 A

Druckknopf

 **127.0747.098**
Edelstahl
Gebürstet

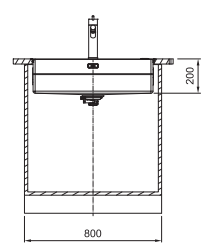
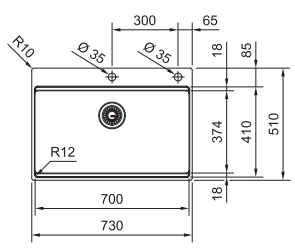

MYTHOS



01 02

03 04



Beckenaußenmaß 530x510mm
 Becken 500x410x200mm
Planungshinweise
 Ausschnitt siehe Montageanleitung
 Anzahl Armaturenbohrungen 2
 Ablauf Standard 3 1/2"
 Lieferumfang inkl.
Ablaufgarnitur
 Verfügbar ab 1. Quartal 2026

BXX PRO 210-50 A**Druckknopf**

127.0747.097
 Edelstahl
 Gebürstet

NEW

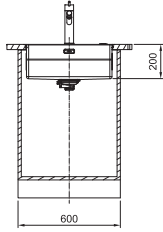
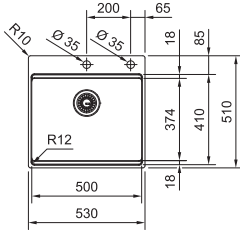

MYTHOS



01 02

03 04



Beckenaußenmaß 730x440mm
 Becken 700x410x200mm
Planungshinweise
 Ausschnitt siehe Montageanleitung
 Ablauf Standard 3 1/2"
 Lieferumfang inkl.
Ablaufgarnitur
 Verfügbar ab 1. Quartal 2026

BXX PRO 210/110-70**Druckknopf**

127.0747.100
 Edelstahl
 Gebürstet

Handbedienung

127.0747.096
 Edelstahl
 Gebürstet

NEW

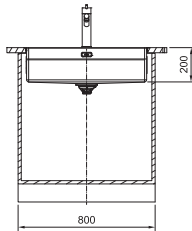
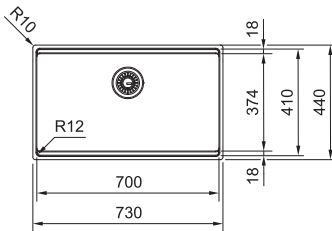

MYTHOS



01 02

03 04



Beckenaußenmaß 530x440mm
 Becken 500x410x200mm
Planungshinweise
 Ausschnitt siehe Montageanleitung
 Ablauf Standard 3 1/2"
 Lieferumfang inkl.
Ablaufgarnitur
 Verfügbar ab 1. Quartal 2026

BXX PRO 210/110-50**Druckknopf**

127.0747.099
 Edelstahl
 Gebürstet

Handbedienung

127.0747.095
 Edelstahl
 Gebürstet

NEW

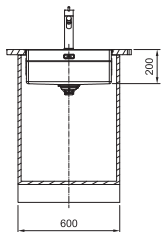
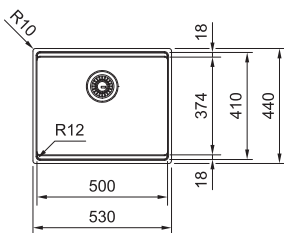

Epos

Unterbau

MYTHOS

01 02
03

Beckenaußenmaß 530x440mm
 Becken 500x410x175mm
Planungshinweise
 Ausschnitt siehe Montageanleitung
 Ablauf Integral 3 1/2"
 Lieferumfang inkl.
 Ablaufgarnitur

EOX 110-50/41

Druckknopf

 122.0477.873
 Edelstahl
 Gebürstet

Handbedienung

 122.0197.991
 Edelstahl
 Gebürstet

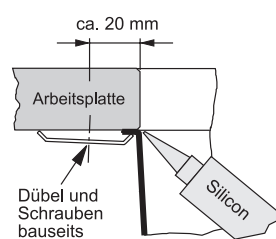
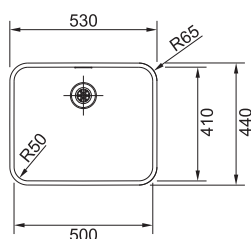

MYTHOS



01



Beckenaußenmaß 524x374mm
 Becken 500x350x180mm
Planungshinweise
 Ausschnitt siehe Montageanleitung
 Ablauf Integral 3 1/2"
 Lieferumfang inkl.
 Ablaufgarnitur

EOX 110-50/35

Druckknopf

 122.0477.874
 Edelstahl
 Gebürstet

Handbedienung

 122.0197.993
 Edelstahl
 Gebürstet

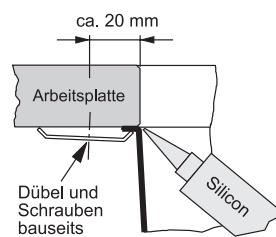
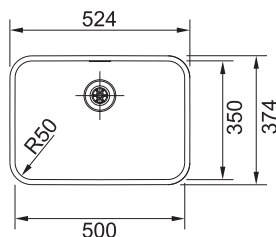

Optionales Zubehör



01

ALL-IN Zubehörset

Entdecken Sie unsere flexiblen ALL-IN Zubehörmöglichkeiten. Mehr finden Sie ab Seite 368



02

Abtropfbecken
Edelstahl
183x433x64mm
 112.0175.520



03

Mobiles Tropfteil
342x430x22mm
 112.0188.651



04

Abtropfbecken
Edelstahl
171x401x62mm
 112.0081.436



05

Mobiles Tropfteil
333x417x22mm
 112.0188.653

MYTHOS





01 03

04 05

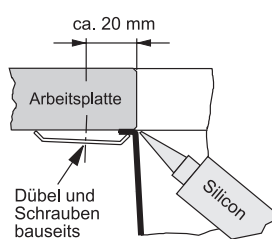
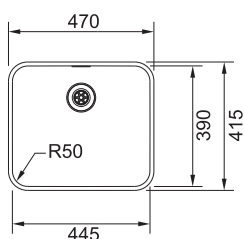

Beckenaußenmaß **470x415mm**
 Becken **445x390x175mm**
Planungshinweise
 Ausschnitt siehe **Montageanleitung**
 Ablauf **Integral 3 1/2"**
 Lieferumfang inkl.
Ablaufgarnitur

**EOX 110-45****Druckknopf**

 **122.0477.875**
 Edelstahl
 Gebürstet

Handbedienung

 **122.0197.995**
 Edelstahl
 Gebürstet

MYTHOS





01 03

04 05

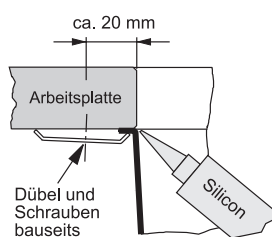
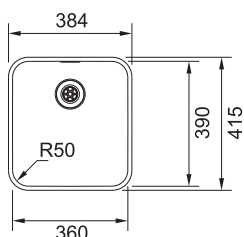

Beckenaußenmaß **384x414mm**
 Becken **360x390x175mm**
Planungshinweise
 Ausschnitt siehe **Montageanleitung**
 Ablauf **Integral 3 1/2"**
 Lieferumfang inkl.
Ablaufgarnitur

**EOX 110-36****Druckknopf**

 **122.0477.876**
 Edelstahl
 Gebürstet

Handbedienung

 **122.0197.997**
 Edelstahl
 Gebürstet

Empfehlung

Pescara
Auszugsbrause
 115.0741.694



Centro
Auszugsbrause
 115.0600.131

Maris

Flächenbündig, Slimtop



Optionales Zubehör



01
Abtropfbecken
 172x412x55mm
 112.0057.850

02
Rollmatte
 Edelstahl
 468x420mm
 112.0030.882

03
Mobiles Tropfteil
 342x430x22mm
 112.0188.651

04
ALL-IN
Zubehörset
 Entdecken Sie unsere
 flexiblen ALL-IN
 Zubehörmöglichkeiten.
 Mehr finden Sie ab
 Seite 368

Empfehlung



Active L Twist
Festauslauf
 115.0653.504

Maris Slim J
Auszugsbrause
 115.0728.388

MARIS

01 02
03 04

Beckenaußenmaß **530x510mm**
 Becken **500x400x180mm**
 Arbeitsplattenstärke **mind. 12mm**
Planungshinweise
 Ausschnitt **siehe Montageanleitung**
 Anzahl Armaturenbohrungen **2**
 Ablauf **Standard 3 1/2"**
 Lieferumfang **inkl.**
Ablaufgarnitur

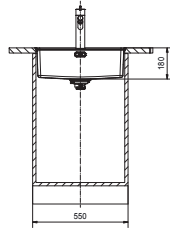
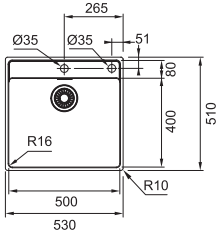
**MRX 210-50 A**

Drehknopf

127.0537.588
 Edelstahl
 Gebürstet

Handbedienung

127.0541.492
 Edelstahl
 Gebürstet

MARIS

01 02
03 04

Beckenaußenmaß **430x510mm**
 Becken **400x180mm**
 Arbeitsplattenstärke **mind. 12mm**
Planungshinweise
 Ausschnitt **siehe Montageanleitung**
 Anzahl Armaturenbohrungen **2**
 Ablauf **Standard 3 1/2"**
 Lieferumfang **inkl.**
Ablaufgarnitur

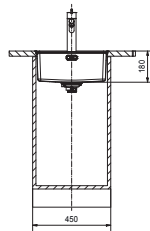
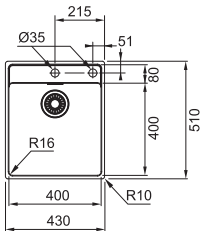
**MRX 210-40 A**

Drehknopf

127.0537.586
 Edelstahl
 Gebürstet

Handbedienung

127.0541.491
 Edelstahl
 Gebürstet

MARIS

01 02
03 04

Beckenaußenmaß **590x440mm**
 Becken **550x400x180mm**
 Arbeitsplattenstärke **mind. 12mm**
Planungshinweise
 Ausschnitt **siehe Montageanleitung**
 Ablauf **Standard 3 1/2"**
 Lieferumfang **inkl.**
Ablaufgarnitur

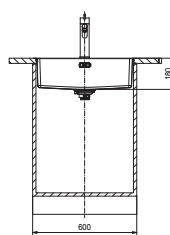
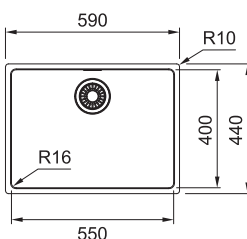
**MRX 210-55**

Drehknopf

127.0625.405
 Edelstahl
 Gebürstet

Handbedienung

127.0625.407
 Edelstahl
 Gebürstet



Maris

Flächenbündig, Slimtop

MARIS



01	02
03	04



Beckenaußenmaß **540x440mm**
 Becken **500x400x180mm**
 Arbeitsplattenstärke **mind. 12mm**
Planungshinweise
 Ausschnitt **siehe Montageanleitung**
 Ablauf **Standard 3 1/2"**
 Lieferumfang **inkl.**
Ablaufgarnitur

MRX 210-50**Drehknopf**

127.0537.584
 Edelstahl
 Gebürstet

Handbedienung

127.0541.470
 Edelstahl
 Gebürstet

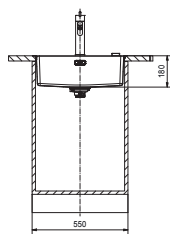
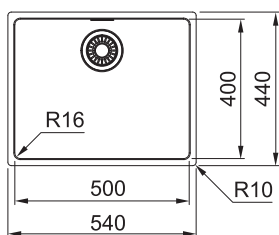

MARIS



01	02
03	04



Beckenaußenmaß **490x440mm**
 Becken **450x400x180mm**
 Arbeitsplattenstärke **mind. 12mm**
Planungshinweise
 Ausschnitt **siehe Montageanleitung**
 Ablauf **Standard 3 1/2"**
 Lieferumfang **inkl.**
Ablaufgarnitur

MRX 210-45**Drehknopf**

127.0625.404
 Edelstahl
 Gebürstet

Handbedienung

127.0625.406
 Edelstahl
 Gebürstet

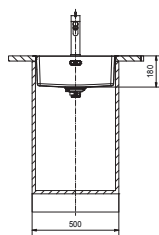
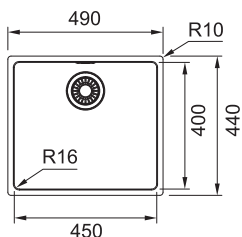

MARIS



01 02

03 04



Beckenaußenmaß **440mm**
 Becken **400x180mm**
 Arbeitsplattenstärke **mind. 12mm**
Planungshinweise
 Ausschnitt **siehe Montageanleitung**
 Ablauf **Standard 3 1/2"**
 Lieferumfang **inkl.**
Ablaufgarnitur

MRX 210-40**Drehknopf**

127.0537.611
 Edelstahl
 Gebürstet

Handbedienung

127.0541.469
 Edelstahl
 Gebürstet

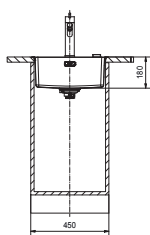
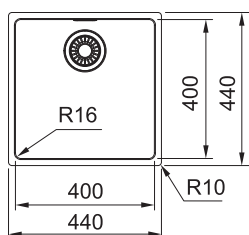

MARIS



01 02

03 04



Beckenaußenmaß **380x440mm**
 Becken **340x400x180mm**
 Arbeitsplattenstärke **mind. 12mm**
Planungshinweise
 Ausschnitt **siehe Montageanleitung**
 Ablauf **Standard 3 1/2"**
 Lieferumfang **inkl.**
Ablaufgarnitur

MRX 210-34**Drehknopf**

127.0537.590
 Edelstahl
 Gebürstet

Handbedienung

127.0541.494
 Edelstahl
 Gebürstet

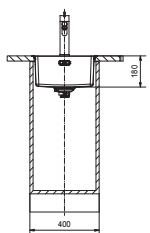
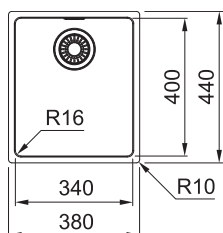

Maris

Unterbau



Optionales Zubehör



01

Abtropfbecken
172x412x55mm
112.0057.850



02

Mobiles Tropfteil
342x430x22mm
112.0188.651



03

Rollmatte
Edelstahl
468x420mm
112.0030.882



04

ALL-IN
Zubehörset
Entdecken Sie unsere flexiblen ALL-IN Zubehörmöglichkeiten. Mehr finden Sie ab Seite 368

Empfehlung



Maris Slim
Auszugsbrause
115.0728.393



Taros Neo
Festauslauf
115.0596.320

MARIS

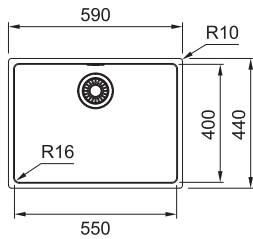
01 02
03 04

Beckenaußenmaß **590x440mm**
 Becken **550x400x180mm**
Planungshinweise
 Ausschnitt **siehe Montageanleitung**
 Ablauf **Standard 3 1/2"**
 Lieferumfang **inkl.**
Ablaufgarnitur

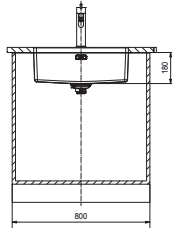
**MRX 110-55****Drehknopf**

122.0626.778
 Edelstahl
 Gebürstet

Handbedienung

122.0553.947
 Edelstahl
 Gebürstet

MARIS

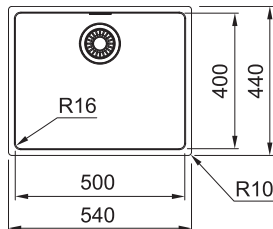
01 02
03 04

Beckenaußenmaß **540x440mm**
 Becken **500x400x180mm**
Planungshinweise
 Ausschnitt **siehe Montageanleitung**
 Ablauf **Standard 3 1/2"**
 Lieferumfang **inkl.**
Ablaufgarnitur

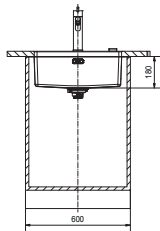
**MRX 110-50****Drehknopf**

122.0537.714
 Edelstahl
 Gebürstet

Handbedienung

122.0541.467
 Edelstahl
 Gebürstet

MARIS

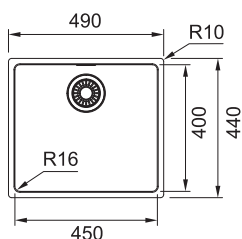
01 02
03 04

Beckenaußenmaß **490x440mm**
 Becken **450x400x180mm**
Planungshinweise
 Ausschnitt **siehe Montageanleitung**
 Ablauf **Standard 3 1/2"**
 Lieferumfang **inkl.**
Ablaufgarnitur

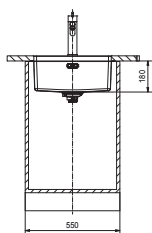
**MRX 110-45****Drehknopf**

122.0626.777
 Edelstahl
 Gebürstet

Handbedienung

122.0553.943
 Edelstahl
 Gebürstet

Maris

Unterbau

MARIS



01	02
03	04



Beckenaußenmaß **440mm**
 Becken **400x180mm**
Planungshinweise
 Ausschnitt siehe Montageanleitung
 Ablauf **Standard 3 1/2"**
 Lieferumfang inkl.
Ablaufgarnitur

MRX 110-40**Drehknopf**

122.0537.616
 Edelstahl
 Gebürstet

Handbedienung

122.0541.466
 Edelstahl
 Gebürstet

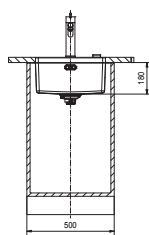
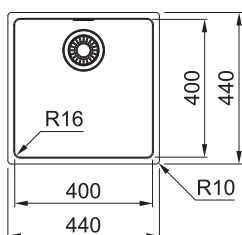

MARIS



01	03
04	



Beckenaußenmaß **380x440mm**
 Becken **340x400x180mm**
Planungshinweise
 Ausschnitt siehe Montageanleitung
 Ablauf **Standard 3 1/2"**
 Lieferumfang inkl.
Ablaufgarnitur

MRX 110-34**Drehknopf**

122.0537.715
 Edelstahl
 Gebürstet

Handbedienung

122.0541.468
 Edelstahl
 Gebürstet

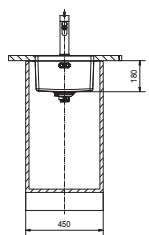
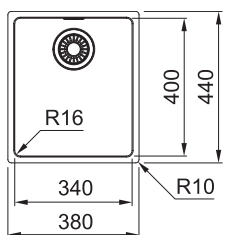



Box

Flächenbündig, Slimtop / Flächenbündig, Slimtop, Unterbau



Optionales Zubehör

- | | | | | | |
|---|---|---|---|--|---|
|  |  |  |  |  |  |
| 01
Abtropfbecken
157x429x54mm
112.0394.981 | 02
Schneidebrett
429x180x24mm
112.0539.120 | 03
Rollmatte
Edelstahl
468x440 mm
112.0080.355 | 04
Mobiles Tropfteil
326x440x22mm
112.0204.360 | 05
Andy Chef
Zubehörbox
112.0619.946 | 06
Abtropfbecken
172x412x55mm
112.0057.850 |

Empfehlung

- | |
|---|
|  |
| Atlas Neo
Auszugbrause
115.0741.710 |

MARIS

- 01** **02**
- 03** **04**
- 05**



Beckenaußenmaß 770x510mm
 Becken 360x410x200mm
 Arbeitsplattenstärke mind. 12mm
Planungshinweise
 Ausschnitt siehe Montageanleitung
 Anzahl Armaturenbohrungen 2
 Ablauf Integral 3 1/2"
 Lieferumfang inkl.
Ablaufgarnitur

BXX 220-36-36A

Druckknopf
 127.0476.704
 Edelstahl
 Gebürstet

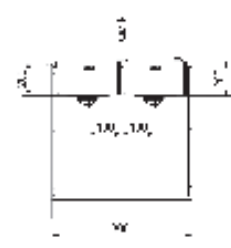
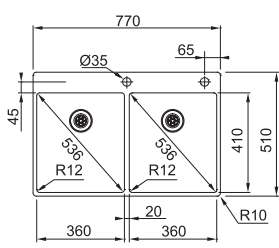

MARIS

06 02

03 04

05



Beckenaußenmaß 570x510mm
 Becken 360x410x180mm /
 160x410x140mm
 Arbeitsplattenstärke mind. 12mm
Planungshinweise
 Ausschnitt siehe Montageanleitung
 Anzahl Armaturenbohrungen 2
 Ablauf Integral 3 1/2"
 Lieferumfang inkl.
Ablaufgarnitur

BXX 260-36-16 A**Druckknopf**

127.0375.343
 Edelstahl
 Gebürstet

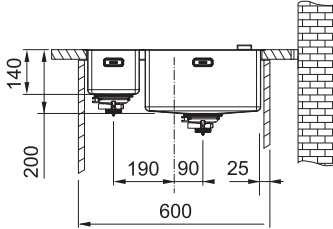
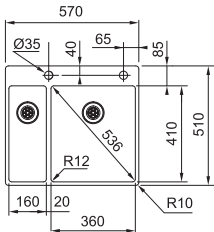

MARIS

01 02

03 04

05



Beckenaußenmaß 530x510mm
 Becken 500x410x200mm
 Arbeitsplattenstärke mind. 12mm
Planungshinweise
 Ausschnitt siehe Montageanleitung
 Anzahl Armaturenbohrungen 2
 Ablauf Integral 3 1/2"
 Lieferumfang inkl.
Ablaufgarnitur

BXX 210-50 A**Druckknopf**

127.0375.342
 Edelstahl
 Gebürstet

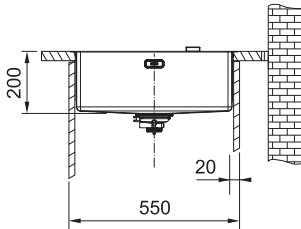
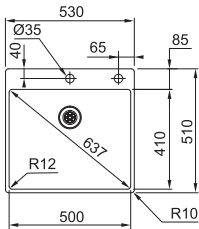

MARIS

01 02

03 04

05



Beckenaußenmaß 430x510mm
 Becken 400x410x200mm
 Arbeitsplattenstärke mind. 12mm
Planungshinweise
 Ausschnitt siehe Montageanleitung
 Anzahl Armaturenbohrungen 2
 Ablauf Integral 3 1/2"
 Lieferumfang inkl.
Ablaufgarnitur

BXX 210-40 A**Druckknopf**

127.0375.341
 Edelstahl
 Gebürstet

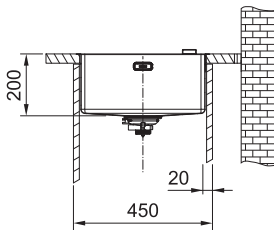
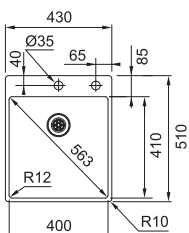

Box

Flächenbündig, Slimtop, Unterbau



Optionales Zubehör



01

Abtropfbecken
172x412x55mm
112.0057.850



02

Schneidebrett
429x180x24mm
112.0539.120



03

Rollmatte
Edelstahl
468x440 mm
112.0080.355



04

Mobiles Tropfteil
326x440x22mm
112.0204.360



05

Andy Chef
Zubehörbox
112.0619.946



06

Abtropfbecken
157x429x54mm
112.0394.981

Empfehlung



Atlas Neo
Zugauslauf
115.0521.438

MARIS

- 01 02
- 03 04
- 05



Beckenaußenmaß **560x450mm**
 Becken **340x410x200mm / 160x410x140mm**
 Arbeitsplattenstärke **mind. 12mm**
Planungshinweise
 Ausschnitt **siehe Montageanleitung**
 Ablauf **Integral 3 1/2"**
 Lieferumfang **inkl. Ablaufgarnitur**

BXX 260/160-34

Druckknopf

127.0375.280
 Edelstahl
 Gebürstet

Handbedienung

127.0375.279
 Edelstahl
 Gebürstet

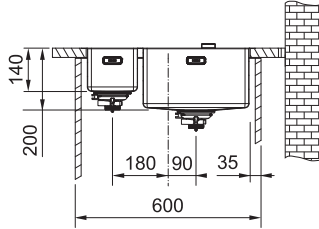
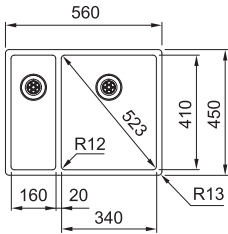

MARIS

- 06 02
- 03 04
- 05



Beckenaußenmaß **580x450mm**
 Becken **540x410x200mm**
 Arbeitsplattenstärke **mind. 12mm**
Planungshinweise
 Ausschnitt **siehe Montageanleitung**
 Ablauf **Integral 3 1/2"**
 Lieferumfang **inkl. Ablaufgarnitur**

BXX 210/110-54

Druckknopf

127.0375.278
 Edelstahl
 Gebürstet

Handbedienung

127.0375.277
 Edelstahl
 Gebürstet

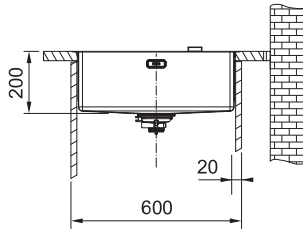
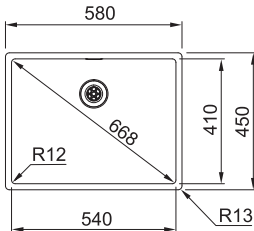

MARIS

- 06 02
- 03 04
- 05



Beckenaußenmaß **540x450mm**
 Becken **500x410x200mm**
 Arbeitsplattenstärke **mind. 12mm**
Planungshinweise
 Ausschnitt **siehe Montageanleitung**
 Ablauf **Integral 3 1/2"**
 Lieferumfang **inkl. Ablaufgarnitur**

BXX 210/110-50

Druckknopf

127.0375.273
 Edelstahl
 Gebürstet

Handbedienung

127.0375.271
 Edelstahl
 Gebürstet

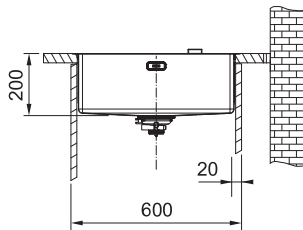
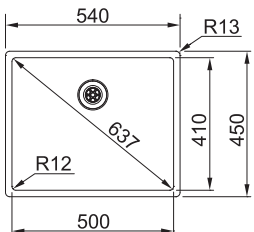

Box

Flächenbündig, Slimtop, Unterbau

MARIS



06	02
03	04
05	



Beckenaußenmaß **490x450mm**
 Becken **450x410x200mm**
 Arbeitsplattenstärke **mind. 12mm**
Planungshinweise
 Ausschnitt **siehe Montageanleitung**
 Ablauf **Integral 3 1/2"**
 Lieferumfang **inkl.**
Ablaufgarnitur

Unterschrank 55cm für Unterbaumontage

BXX 210/110-45

Druckknopf

127.0375.257
 Edelstahl
 Gebürstet

Handbedienung

127.0375.256
 Edelstahl
 Gebürstet

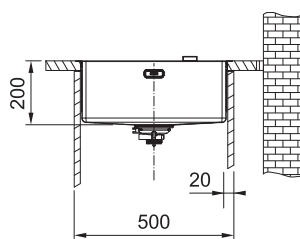
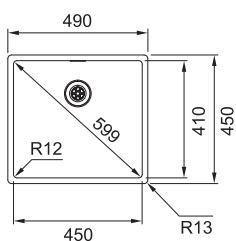

MARIS



06	02
03	04
05	



Beckenaußenmaß **440x450mm**
 Becken **400x410x200mm**
 Arbeitsplattenstärke **mind. 12mm**
Planungshinweise
 Ausschnitt **siehe Montageanleitung**
 Ablauf **Integral 3 1/2"**
 Lieferumfang **inkl.**
Ablaufgarnitur

Unterschrank 50cm für Unterbaumontage

BXX 210/110-40

Druckknopf

127.0375.252
 Edelstahl
 Gebürstet

Handbedienung

127.0375.230
 Edelstahl
 Gebürstet

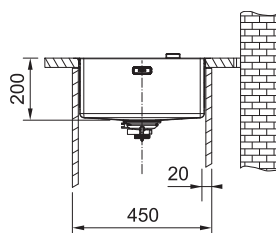
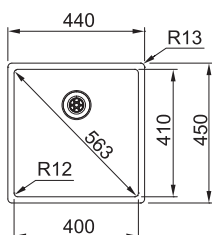

MARIS

06	02
03	04
05	



Beckenaußenmaß **380x450mm**
 Becken **340x410x200mm**
 Arbeitsplattenstärke **mind. 12mm**
Planungshinweise
 Ausschnitt **siehe Montageanleitung**
 Ablauf **Integral 3 1/2"**
 Lieferumfang **inkl.**
Ablaufgarnitur

Unterschrank 45cm für Unterbaumontage

BXX 210/110-34**Druckknopf**

127.0374.687
 Edelstahl
 Gebürstet

Handbedienung

127.0374.686
 Edelstahl
 Gebürstet

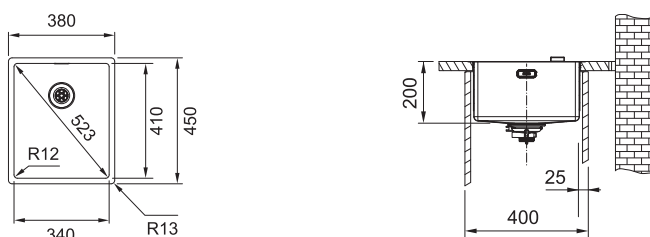

MARIS

01



Beckenaußenmaß **200x450mm**
 Becken **160x410x140mm**
 Arbeitsplattenstärke **mind. 12mm**
Planungshinweise
 Ausschnitt **siehe Montageanleitung**
 Ablauf **Integral 3 1/2"**
 Lieferumfang **inkl.**
Ablaufgarnitur

BXX 210/110-16**Druckknopf**

127.0374.673
 Edelstahl
 Gebürstet

Handbedienung

127.0374.672
 Edelstahl
 Gebürstet

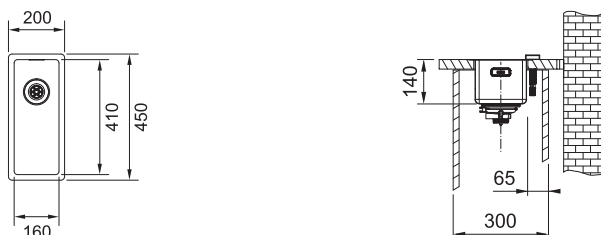

Box

Unterbau



Optionales Zubehör



01
Abtropfbecken
 172x412x55mm
 112.0057.850



02
Schneidebrett
 429x180x24mm
 112.0539.120



03
Rollmatte
 Edelstahl
 468x440 mm
 112.0080.355



04
Mobiles Tropfteil
 326x440x22mm
 112.0204.360



05
Andy Chef
Zubehörbox
 112.0619.946



06
Abtropfbecken
 157x429x54mm
 112.0394.981



07
ALL-IN
Zubehörset
 Entdecken Sie unsere
 flexiblen ALL-IN
 Zubehörmöglichkeiten.
 Mehr finden Sie ab
 Seite 368

Empfehlung



Active L Twist
Auszugsbrause
 115.0653.505



Eos Neo U
Auszugsbrause
 115.0529.207

MARIS

01 02
03 04
05



Beckenaußenmaß 560x450mm
Becken 340x410x200mm /
160x410x140mm
Planungshinweise
Ausschnitt siehe Montageanleitung
Ablauf Integral 3 1/2"
Lieferumfang inkl.
Ablaufgarnitur

BXX 160-34-16**Druckknopf**

122.0375.283
Edelstahl
Gebürstet

Handbedienung

122.0375.281
Edelstahl
Gebürstet

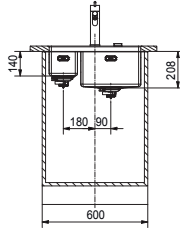
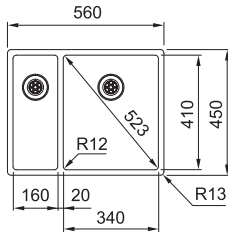

MARIS

06 02
03 04
05



Beckenaußenmaß 540x450mm
Becken 500x410x200mm
Planungshinweise
Ausschnitt siehe Montageanleitung
Ablauf Integral 3 1/2"
Lieferumfang inkl.
Ablaufgarnitur

BXX 110-50**Druckknopf**

122.0375.276
Edelstahl
Gebürstet

Handbedienung

122.0375.274
Edelstahl
Gebürstet

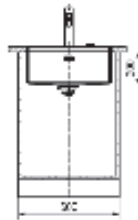
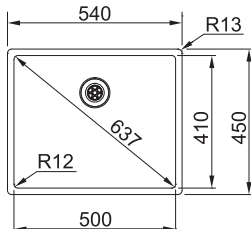

MARIS

06 02
03 04
05



Beckenaußenmaß 490x450mm
Becken 450x410x200mm
Planungshinweise
Ausschnitt siehe Montageanleitung
Ablauf Integral 3 1/2"
Lieferumfang inkl.
Ablaufgarnitur

BXX 110-45**Druckknopf**

122.0375.260
Edelstahl
Gebürstet

Handbedienung

122.0375.258
Edelstahl
Gebürstet

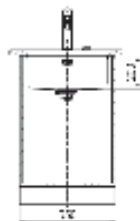
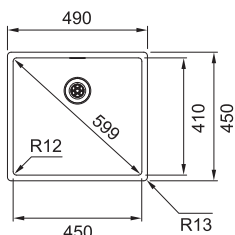

Box

Unterbau

MARIS



06	02
03	04
05	



Beckenaußenmaß **440x450mm**
 Becken **400x410x200mm**
Planungshinweise
 Ausschnitt *siehe Montageanleitung*
 Ablauf **Integral 3 1/2"**
 Lieferumfang inkl.
Ablaufgarnitur

BXX 110-40**Druckknopf**

122.0375.255
 Edelstahl
 Gebürstet

Handbedienung

122.0375.253
 Edelstahl
 Gebürstet

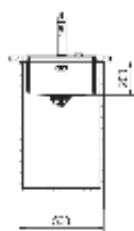
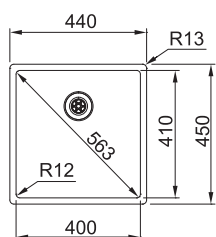

MARIS



06	02
04	05
03	



Beckenaußenmaß **380x450mm**
 Becken **340x410x200mm**
Planungshinweise
 Ausschnitt *siehe Montageanleitung*
 Ablauf **Integral 3 1/2"**
 Lieferumfang inkl.
Ablaufgarnitur

BXX 110-34**Druckknopf**

122.0374.690
 Edelstahl
 Gebürstet

Handbedienung

122.0374.688
 Edelstahl
 Gebürstet

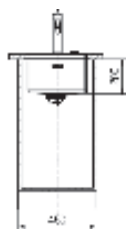
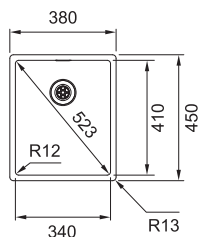

MARIS



01 07



Beckenaußenmaß **200x450mm**
 Becken **160x410x140mm**
Planungshinweise
 Ausschnitt **siehe Montageanleitung**
 Ablauf **Integral 3 1/2"**
 Lieferumfang **inkl.**
Ablaufgarnitur

BXX 110-16

Druckknopf

 **122.0374.685**
 Edelstahl
 Gebürstet

Handbedienung

 **122.0374.674**
 Edelstahl
 Gebürstet

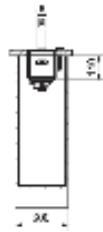
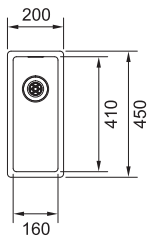

Smart

Flächenbündig, Slimtop



Optionales Zubehör



01
Mobiles Tropfteil
342x430x22mm
112.0188.651



02
ALL-IN Zubehörset
Entdecken Sie unsere flexiblen ALL-IN Zubehörmöglichkeiten. Mehr finden Sie ab Seite 368

Empfehlung



Lina J Zugauslauf
115.0693.229



Smart Glenda Festauslauf
115.0706.985

SMART

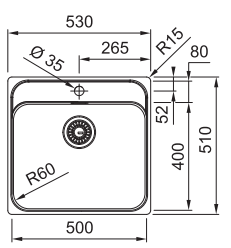

Beckenaußenmaß **530x510mm**
 Becken **500x400x171mm**
 Arbeitsplattenstärke **mind. 12mm**
Planungshinweise
 Ausschnitt **siehe Montageanleitung**
 Anzahl Armaturenbohrungen **1**
 Ablauf **Standard 3 1/2"**
 Lieferumfang **inkl. Ablaufgarnitur**

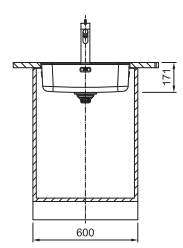

SRX 210-50 A

Drehknopf
 127.0708.283
 Edelstahl
 Gebürstet

Handbedienung
 127.0705.382
 Edelstahl
 Gebürstet



SMART

01 02



Beckenaußenmaß **430x510mm**
 Becken **400x171mm**
 Arbeitsplattenstärke **mind. 12mm**
Planungshinweise
 Ausschnitt **siehe Montageanleitung**
 Anzahl Armaturenbohrungen **2**
 Ablauf **Standard 3 1/2"**
 Lieferumfang **inkl.**
Ablaufgarnitur

SRX 210-40 A**Drehknopf**

127.0708.292
 Edelstahl
 Gebürstet

Handbedienung

127.0705.384
 Edelstahl
 Gebürstet

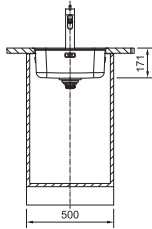
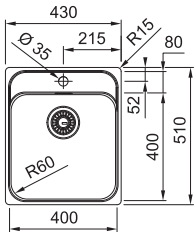

SMART

01 02



Beckenaußenmaß **541x441mm**
 Becken **500x400x171mm**
 Arbeitsplattenstärke **mind. 12mm**
Planungshinweise
 Ausschnitt **siehe Montageanleitung**
 Ablauf **Standard 3 1/2"**
 Lieferumfang **inkl.**
Ablaufgarnitur

SRX 210-50**Drehknopf**

127.0708.297
 Edelstahl
 Gebürstet

Handbedienung

127.0708.293
 Edelstahl
 Gebürstet

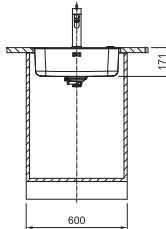
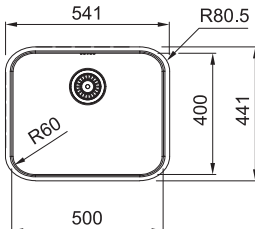

SMART

01 02



Beckenaußenmaß **441mm**
 Becken **400x171mm**
 Arbeitsplattenstärke **mind. 12mm**
Planungshinweise
 Ausschnitt **siehe Montageanleitung**
 Ablauf **Standard 3 1/2"**
 Lieferumfang **inkl.**
Ablaufgarnitur

SRX 210-40**Drehknopf**

127.0708.301
 Edelstahl
 Gebürstet

Handbedienung

127.0708.295
 Edelstahl
 Gebürstet

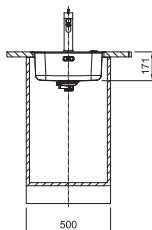
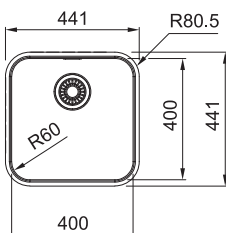

Smart

Unterbau



Optionales Zubehör



01
Mobiles Tropfteil
 342x430x22mm
 112.0188.651



02
ALL-IN Zubehörset
 Entdecken Sie unsere flexiblen ALL-IN Zubehörmöglichkeiten. Mehr finden Sie ab Seite 368

Empfehlung



Lina J Zugauslauf
 115.0693.229



Smart Glenda Zugauslauf
 115.0706.986

SMART



01 02



Beckenaußenmaß **541x441mm**
 Becken **500x400x180mm**
Planungshinweise
 Ausschnitt siehe Montageanleitung
 Ablauf **Standard 3 1/2"**
 Lieferumfang inkl. **Ablaufgarnitur**

SRX 110-50

Drehknopf

127.0708.304
 Edelstahl
 Gebürstet

Handbedienung

127.0708.310
 Edelstahl
 Gebürstet

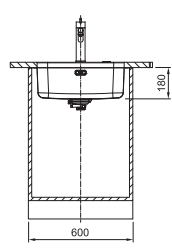
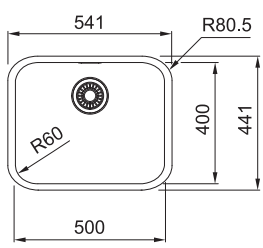

SMART

01 02



Beckenaußenmaß **482x432mm**
 Becken **450x400x190mm**
Planungshinweise
 Ausschnitt **siehe Montageanleitung**
 Ablauf **Standard 3 1/2"**
 Lieferumfang **inkl.**
Ablaufgarnitur

SRX 110-45**Drehknopf**

122.0744.963
 Edelstahl
 Gebürstet

Handbedienung

122.0744.962
 Edelstahl
 Gebürstet

NEW

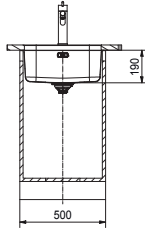
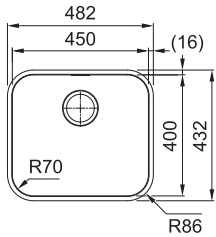

SMART

01 02



Beckenaußenmaß **427mm**
 Becken **399x190mm**
Planungshinweise
 Ausschnitt **siehe Montageanleitung**
 Ablauf **Standard 3 1/2"**
 Lieferumfang **inkl.**
Ablaufgarnitur

SRX 110-40**Drehknopf**

122.0744.961
 Edelstahl
 Gebürstet

Handbedienung

122.0744.950
 Edelstahl
 Gebürstet

NEW

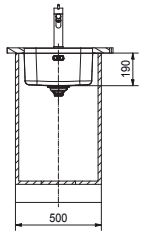
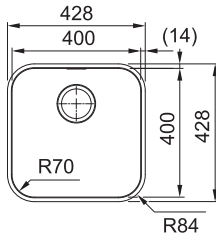

SMART

01 02



Beckenaußenmaß **368x428mm**
 Becken **341x401x180mm**
Planungshinweise
 Ausschnitt **siehe Montageanleitung**
 Ablauf **Standard 3 1/2"**
 Lieferumfang **inkl.**
Ablaufgarnitur

SRX 110-34**Drehknopf**

122.0744.949
 Edelstahl
 Gebürstet

Handbedienung

122.0744.948
 Edelstahl
 Gebürstet

NEW

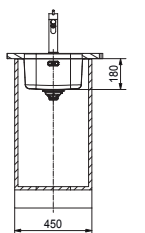
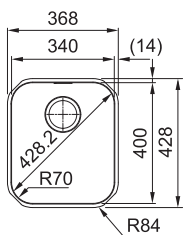

Bell

Einbau / Flächenbündig, Slimtop



Optionales Zubehör



01

ALL-IN Zubehörset
Entdecken Sie unsere flexiblen ALL-IN Zubehörmöglichkeiten. Mehr finden Sie ab Seite 368

Empfehlung



Orbit Festauslauf
115.0569.290



Smart Glenda Festauslauf
115.0706.985

SMART

01



Beckenaußenmaß **510mm**
 Becken **445x380x200mm**
 Arbeitsplattenstärke **mind. 12mm**
Planungshinweise
 Ausschnitt **siehe Montageanleitung**
 Anzahl Armaturenbohrungen **2**
 Ablauf **Standard 3 1/2"**
 Lieferumfang **inkl.**
Ablaufgarnitur

BCX 610-51 A

Drehknopf

101.0623.960
 Edelstahl
 Gebürstet

Handbedienung

101.0622.893
 Edelstahl
 Gebürstet

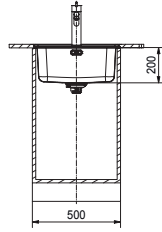
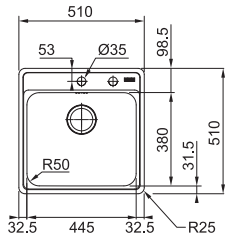

SMART

01



Beckenaußenmaß **510mm**
 Becken **445x380x200mm**
 Arbeitsplattenstärke **mind. 12mm**
Planungshinweise
 Ausschnitt **siehe Montageanleitung**
 Anzahl Armaturenbohrungen **2**
 Ablauf **Standard 3 1/2"**
 Lieferumfang **inkl.**
Ablaufgarnitur

BCX 210-51 A

Drehknopf

127.0658.794
 Edelstahl
 Gebürstet

Handbedienung

127.0658.795
 Edelstahl
 Gebürstet

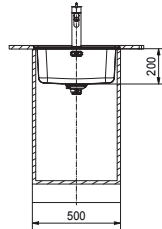
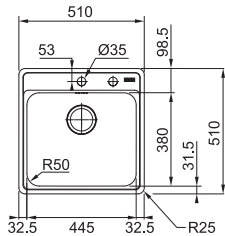

Spark / Rondo

Einbau / Einbau, Unterbau

SMART



01 02



Beckenaußenmaß **860x500mm**
 Becken **339x409x146mm**
 Arbeitsplattenstärke **mind. 30mm**
Planungshinweise
 Ausschnitt **siehe Montageanleitung**
 Anzahl Armaturenbohrungen **2**
 Ablauf **Standard 3 1/2"**
 Lieferumfang **inkl.**
Ablaufgarnitur

SKX 620-34-34

Drehknopf

101.0714.950
 Edelstahl
 Gebürstet

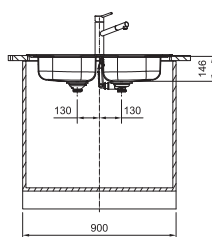
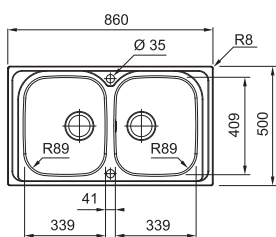

SMART



Beckenaußenmaß **455x435mm**
 Becken **370x340x150mm**
Planungshinweise
 Ausschnitt **siehe Montageanleitung**
 Ablauf **Standard 3 1/2"**
 Lieferumfang **inkl.**
Ablaufgarnitur

SKN 610-37 (44)

Handbedienung

101.0714.957
 Edelstahl
 Ungebürstet

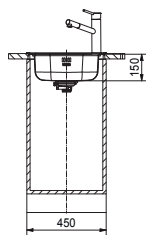
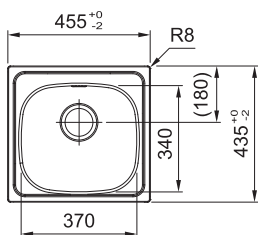

Optionales Zubehör



01
Schneidebrett
Buchenholz
280x538mm
 112.0595.334



02
ALL-IN Zubehörset
 Entdecken Sie unsere
 flexiblen ALL-IN
 Zubehörmöglichkeiten.
 Mehr finden Sie ab Seite 368

Empfehlung



Novara-Plus
Auszugsbrause
 115.0347.111



Smart Glenda
Zugauslauf
 115.0706.986

SMART

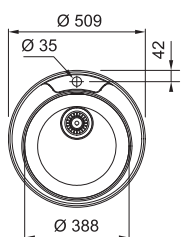

Beckenaußenmaß **509mm**
 Becken **388x170mm**
 Arbeitsplattenstärke **mind. 30mm**
Planungshinweise
 Ausschnitt **siehe Montageanleitung**
 Anzahl Armaturenbohrungen **1**
 Ablauf **Standard 3 1/2"**
 Lieferumfang **inkl.**
Ablaufgarnitur

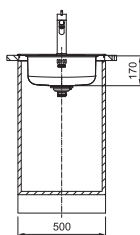
**ROX 610-39 A**

Handbedienung

101.0714.971
 Edelstahl
 Gebürstet

SMART

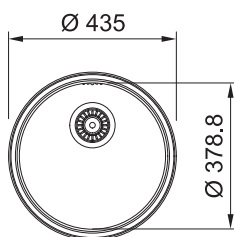

Beckenaußenmaß **435mm**
 Becken **379x170mm**
 Arbeitsplattenstärke **mind. 30mm**
Planungshinweise
 Ausschnitt **siehe Montageanleitung**
 Ablauf **Standard 3 1/2"**
 Lieferumfang **inkl.**
Ablaufgarnitur

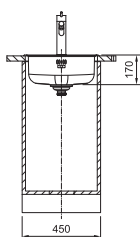
**ROX 610/110-38**

Handbedienung

101.0725.057
 Edelstahl
 Gebürstet

Empfehlung

Smart Glenda
Festauslauf
 115.0706.985



Lina J Zugauslauf
 115.0693.229



Fragranite

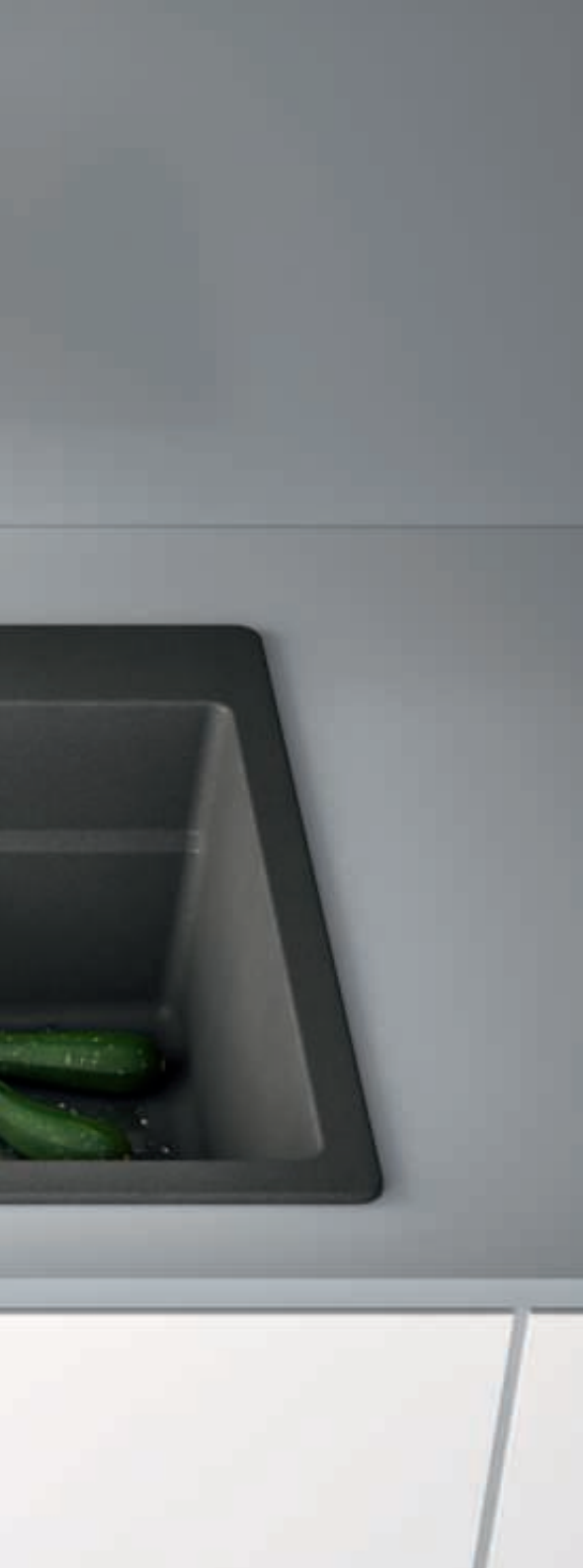

Kubus 2 Pro Einbau	90
Kubus 2 Pro Flächenbündig	94
Kubus 2 Pro Unterbau	96
Kubus 2	98
Maris Einbau	104
Maris Flächenbündig	108
Maris Unterbau	112
Maris Care	116
Basis	118
Urban	118
Pamira	118



Becken

Übersicht Fragranite Becken

Einbau

MYTHOS



Kubus 2 Pro
KNG PRO 610-73 A
S. 93



Kubus 2 Pro
KNG PRO 610-53 A
S. 93

MARIS



Maris
MRG 610-73 A
S. 105



Maris
MRG 610-72 A
S. 105



Maris
MRG 610-54 A
S. 106



Maris
MRG 610-52 A
S. 106



Maris
MRG 610-39 A
S. 107



Maris
MRG 610-37 A
S. 107



Maris Care
MRG 610-60 C
S. 117



Basis
BFG 620-34-34
S. 119



Urban
UBG 610-56
S. 119

SMART



Pamira
ROG 610-41
S. 119

Flächenbündig



Kubus 2 Pro
KNG PRO 210-53 A
S. 95



Kubus 2 Pro
KNG PRO 210-53
S. 95



Maris
MRG 210-72 A
S. 109



Maris
MRG 210-52 A
S. 109



Maris
MRG 210-37 A
S. 110



Maris
MRG 210-72
S. 110



Maris
MRG 210-52
S. 111



Maris
MRG 210-37
S. 111

Unterbau



Kubus 2 Pro
KNG PRO 110-62
S. 97



Kubus 2 Pro
KNG PRO 110-52
S. 97



Kubus 2 Pro
KNG PRO 110-37
S. 97



Kubus 2
KNG 110-62
S. 99



Kubus 2
KNG 110-52
S. 99



Kubus 2
KNG 110-37
S. 99



Maris
MRG 110-72
S. 113



Maris
MRG 110-52
S. 113



Maris
MRG 110-37
S. 114

Kubus 2 Pro Becken

Der effiziente Arbeitsbereich
für die Zubereitung von Speisen



Die Kubus 2 Pro Produktfamilie mit ihrem Konzept einer zusätzlichen Funktionsebene stellt eine bahnbrechende Weiterentwicklung im Design von Küchenspülen dar. Diese Innovation ermöglicht die Nutzung des Beckens auf drei Ebenen, wodurch die Arbeitsabläufe bei der Zubereitung von Lebensmitteln optimiert werden und gleichzeitig wertvoller Platz auf der Arbeitsplatte eingespart wird. Die Kubus 2 Pro Becken sind für Küchen mit hohen Ansprüchen konzipiert. Durch das moderne, minimalistische Design, den präzisen Kanten und der gut durchdachten Integration des Zubehörs, werden mit Kubus 2 Pro die Effizienz und der Stil in der Küche neu definiert.

Platzsparendes Design

Die herkömmliche Abtropffläche wird durch eine zusätzliche Funktionsebene im Inneren des Beckens ersetzt. Das spart wertvollen Platz auf der Arbeitsfläche und bietet die Funktionalität einer 100 cm breiten Spüle auf nur 60 cm.

Funktionsebenen mit 3-Stufen-System

Die integrierten Funktionsebenen schaffen drei unterschiedliche Arbeitsebenen: Der Boden des Beckens eignet sich perfekt für alle Aufgaben, die viel Raum zum Hantieren benötigen, wie beispielsweise das Spülen von Töpfen und Pfannen. Die grössere Beckentiefe sorgt für ausreichend Platz, damit selbst große Gegenstände ohne Spritzer gespült werden können.

Die Rollmatte kann auf der integrierten Funktionsstufe platziert werden und dient so als Abtropfstufe für Geschirr oder als hitzebeständige Ablage für heisses Kochgeschirr. Auf dem Beckenrand oder auf dem Arbeitsplattenausschnitt werden das Abtropfbecken oder das Schneidebrett aus Ahorn bewegt, mit denen Sie direkt über dem Spülbecken Flüssigkeiten abgießen und abtropfen lassen oder Ihre Zutaten schneiden können. Diese gut durchdachte Kombination aus Funktionalität und Eleganz macht aus Ihrer Spüle einen effizienten Arbeitsbereich.

Erstklassiges Zubehör

Durchdacht bis ins kleinste Detail: Das Becken wird mit Rollmatte, Schneidebrett aus Ahornholz und Abtropfbecken geliefert und dadurch in seiner Funktion deutlich aufgewertet.

Die Zubehöre sind perfekt auf die Funktionsebenen abgestimmt - für die ganz einfache und angenehme Zubereitung von Lebensmitteln.

Quadratisches Box-Design

Mit einer Tiefe von 220 mm sind die Einbau- und flächenbündigen Becken der Fragranite Kubus 2 Pro Produktreihe etwas tiefer als die Unterbaumodelle mit 200 mm, bei denen die Arbeitsplattenstärke hinzugerechnet wird.

Diese zusätzliche Tiefe sorgt nicht nur für mehr Funktionalität, sondern verbessert auch das innovative 3-stufige System und setzt damit einen weiteren Massstab im Vergleich zur branchenüblichen Beckentiefe von 190 mm.

Die Kubus 2 Pro Modelle für 80 cm breite Unterschränke zeichnen sich durch ihre perfekte Balance zwischen Funktionalität und zurückhaltender Eleganz aus und werden so zu einem raffinierten Blickfang in jeder Küche.

Flexible Installation

Diese Becken sind genau das Richtige für Sie – egal, welchen Küchenstil Sie bevorzugen. Für eine maximale Flexibilität und Kombinierbarkeit zu Ihrer Arbeitsplatte können Sie auswählen zwischen Unterbau-, Einbau- oder flächenbündiger Montage.



Kubus 2 Pro

Einbau



Inklusives Zubehör



01
Rollmatte
 298 x 381mm
 112.0747.141



02
Abtropfbecken
 412 x 157 x 54mm
 112.0747.142



03
Schneidebrett
 417 x 240 x 23mm
 112.0747.049

Optionales Zubehör

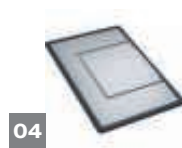

04
Mobiles Tropfteil
 298x412x17mm
 112.0602.288



05
Bohrer 35mm für Fragranite
 112.0473.656

Empfehlung



Pescara J Semi-Pro
 115.0741.700



Icon Auszugsbrause
 115.0625.190

MYTHOS

01 02
03 04
05



Beckenaußenmaß 790x510mm
Becken 734x400x220mm
Planungshinweise
Ausschnitt **siehe Montageanleitung**
Anzahl Armaturenbohrungen **3 - Vorgebohrt**
Ablauf **Standard 3 1/2"**
Lieferumfang **Ablaufgarnitur & Abdeckkappe für den Abfluss**
Verfügbar ab 1. Quartal 2026

KNG PRO 610-73 A

Black Collection
Drehknopf

 **114.0747.296**
Black matt

Druckknopf

 **114.0747.281**
Black matt

 **114.0747.282**
Onyx

 **114.0747.283**
Schiefergrau

 **114.0747.284**
Steingrau

 **114.0747.286**
Cashmere

 **114.0747.285**
Glacier

NEW

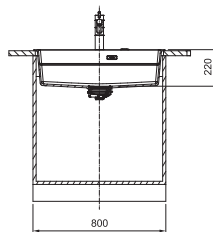
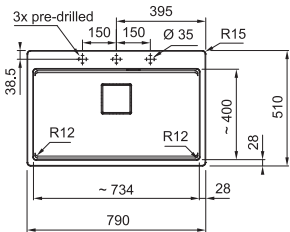

MYTHOS

01 02
03 04
05



Beckenaußenmaß 590x510mm
Becken 534x400x220mm
Planungshinweise
Ausschnitt **siehe Montageanleitung**
Anzahl Armaturenbohrungen **3 - Vorgebohrt**
Ablauf **Standard 3 1/2"**
Lieferumfang **Ablaufgarnitur & Abdeckkappe für den Abfluss**
Verfügbar ab 1. Quartal 2026

KNG PRO 610-53 A

Black Collection
Drehknopf

 **114.0747.295**
Black matt

Druckknopf

 **114.0747.225**
Black matt

 **114.0747.226**
Onyx

 **114.0747.227**
Schiefergrau

 **114.0747.228**
Steingrau

 **114.0747.230**
Cashmere

 **114.0747.229**
Glacier

NEW

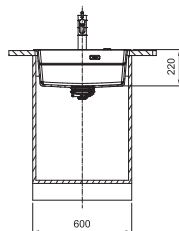
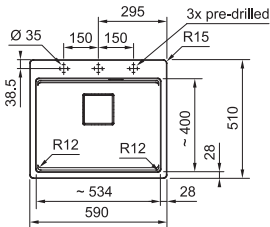

Kubus 2 Pro

Flächenbündig mit 15°
gefrästem Spülenrand



Inklusives Zubehör



01
Rollmatte
298 x 381mm
112.0747.141



02
Abtropfbecken
412 x 157 x 54mm
112.0747.142



03
Schneidebrett
417 x 240 x 23mm
112.0747.049

Optionales Zubehör

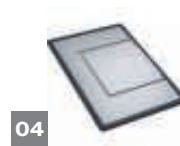

04
Mobiles Tropfteil
298x412x17mm
112.0602.288



05
**Bohrer 35mm für
Fragranite**
112.0473.656

Empfehlung



Pescara J Semi-Pro
115.0741.700



Icon Auszugsbrause
115.0625.190

MYTHOS



Beckenaußenmaß 581.5x501.5mm
 Becken 534x400x220mm
Planungshinweise
 Ausschnitt siehe Montageanleitung
 Anzahl Armaturenbohrungen 3 - Vorgebohrt
 Ablauf Standard 3 1/2"
 Lieferumfang Ablaufgarnitur & Abdeckkappe für den Abfluss
 Verfügbar ab 1. Quartal 2026

KNG PRO 210-53 A

Black Collection Drehknopf

 135.0747.297
 Black matt

Druckknopf

 135.0747.287
 Black matt

 135.0747.288
 Onyx

 135.0747.289
 Schiefergrau

 135.0747.290
 Cashmere

NEW

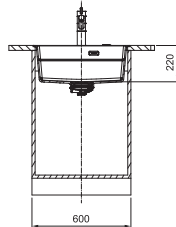
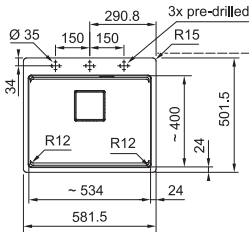

MYTHOS



Beckenaußenmaß 581.5x447.5mm
 Becken 534x400x220mm
Planungshinweise
 Ausschnitt siehe Montageanleitung
 Ablauf Standard 3 1/2"
 Lieferumfang Ablaufgarnitur & Abdeckkappe für den Abfluss
 Verfügbar ab 1. Quartal 2026

KNG PRO 210-53

Black Collection Drehknopf

 135.0747.298
 Black matt

Druckknopf

 135.0747.291
 Black matt

 135.0747.292
 Onyx

 135.0747.293
 Schiefergrau

 135.0747.294
 Cashmere

NEW

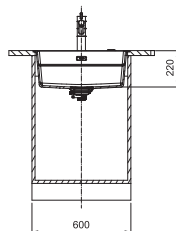
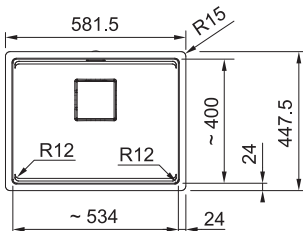

Kubus 2 Pro

Unterbau



Inklusives Zubehör



01
Rollmatte Edelstahl
 298x407mm
 112.0256.867



02
Abtropfbecken
 156x417x54mm
 112.0066.060



03
Holzschneidebrett
 438x240x23mm
 112.0747.050

Optionales Zubehör



04
Mobiles Tropfteil
 326x440x22mm
 112.0204.360



05
**Bohrer 35mm für
 Fragranite**
 112.0473.656

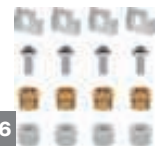

06
**Befestigungsset
 für dünne
 Arbeitsplatten ab
 12mm HPL / 18mm
 Stein**
 133.0730.139

Empfehlung



**Tango Neo
 Auszugsbrause**
 115.0596.389



**Mythos Masterpiece
 Auszugsbrause**
 115.0711.558

MYTHOS

01 02
03 04
05 06



Beckenaußenmaß 760x460mm
Becken 620x420x200mm
Planungshinweise
Ausschnitt siehe Montageanleitung
Ablauf Standard 3 1/2"
Lieferumfang Ablaufgarnitur & Abdeckkappe für den Abfluss

Befestigungsset für dünne Arbeitsplatten für dieses Modell 2x bestellen

Verfügbar ab 1. Quartal 2026

NEW

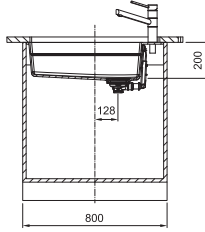
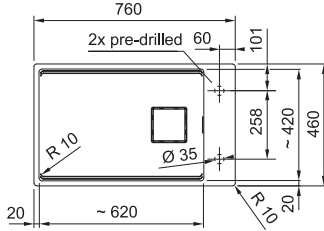

KNG PRO 110-62

Black Collection Drehknopf

125.0747.721
Black matt

Druckknopf

125.0747.718
Black matt

125.0747.712
Onyx

125.0747.722
Schiefergrau

125.0747.715
Steingrau

125.0747.713
Cashmere

125.0747.714
Glacier

MYTHOS

01 02
03 04
06



Beckenaußenmaß 560x460mm
Becken 520x420x200mm
Planungshinweise
Ausschnitt siehe Montageanleitung
Ablauf Standard 3 1/2"
Lieferumfang Ablaufgarnitur & Abdeckkappe für den Abfluss

Verfügbar ab 1. Quartal 2026

NEW

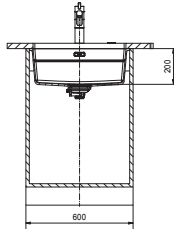
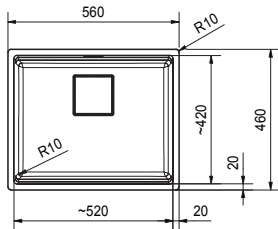

KNG PRO 110-52

Black Collection Drehknopf

125.0747.720
Black matt

Druckknopf

125.0747.716
Black matt

125.0747.708
Onyx

125.0747.723
Schiefergrau

125.0747.711
Steingrau

125.0747.709
Cashmere

125.0747.710
Glacier

MYTHOS

01 02
03 04
06



Beckenaußenmaß 410x460mm
Becken 370x420x200mm
Planungshinweise
Ausschnitt siehe Montageanleitung
Ablauf Standard 3 1/2"
Lieferumfang Ablaufgarnitur & Abdeckkappe für den Abfluss

Verfügbar ab 1. Quartal 2026

NEW

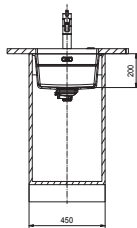
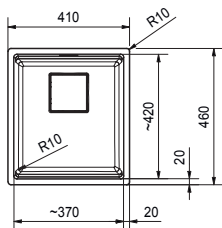

KNG PRO 110-37

Black Collection Drehknopf

125.0747.719
Black matt

Druckknopf

125.0747.717
Black matt

125.0747.704
Onyx

125.0747.724
Schiefergrau

125.0747.707
Steingrau

125.0747.705
Cashmere





125.0747.706
Glacier

Kubus 2

Unterbau



Optionales Zubehör

- | | | | | | |
|--|--|--|--|---|--|
|  <p>01</p> |  <p>02</p> |  <p>03 NEW</p> |  <p>04</p> |  <p>05</p> |  <p>06</p> |
| <p>Abtropfbecken
156x417x54mm
112.0066.060</p> | <p>Rollmatte
Edelstahl
298x407mm
112.0256.867</p> | <p>Holzschneidebrett
438x240x23mm
112.0747.050</p> | <p>Mobiles Tropfteil
326x440x22mm
112.0204.360</p> | <p>Bohrer 35mm
für Fragranite
112.0473.656</p> | <p>Befestigungsset
für dünne
Arbeitsplatten
ab 12mm HPL
/ 18mm Stein
133.0730.139</p> |

Empfehlung

- | | |
|--|---|
|  <p>Eos Neo U
Festauslauf
115.0529.202</p> |  <p>Active L Twist
Auszugsbrause
115.0669.769</p> |
|--|---|

MYTHOS

01 02
03 04
05 06



Beckenaußenmaß 760x460mm
Becken 620x420x200mm
Planungshinweise
Ausschnitt siehe Montageanleitung
Anzahl Armaturenbohrungen 2 - Vorgebohrt
Ablauf Standard 3 1/2"
Lieferumfang **Ablaufgarnitur & Abdeckkappe für den Abfluss**

Befestigungsset für dünne Arbeitsplatten für dieses Modell 2x bestellen

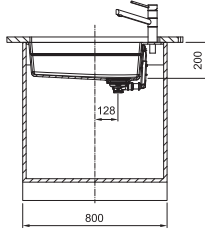
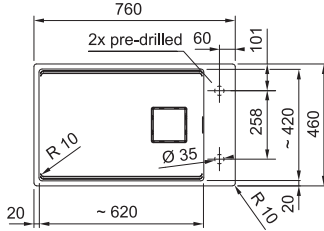

KNG 110-62

Black Collection Drehknopf

125.0685.162
Black matt

Druckknopf

125.0627.321
Black matt

125.0512.515
Onyx

125.0715.460
Schiefergrau

125.0512.518
Steingrau

125.0512.516
Cashmere

125.0512.517
Glacier

MYTHOS

01 02
03 04
06



Beckenaußenmaß 560x460mm
Becken 520x420x200mm
Planungshinweise
Ausschnitt siehe Montageanleitung
Ablauf Standard 3 1/2"
Lieferumfang **Ablaufgarnitur & Abdeckkappe für den Abfluss**

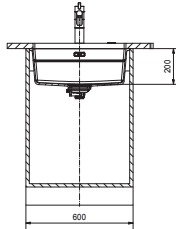
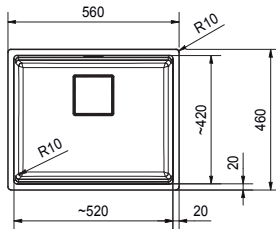

KNG 110-52

Black Collection Drehknopf

125.0685.161
Black matt

Druckknopf

125.0627.319
Black matt

125.0512.504
Onyx

125.0715.491
Schiefergrau

125.0512.507
Steingrau

125.0512.505
Cashmere

125.0512.506
Glacier

MYTHOS

01 02
04 06



Beckenaußenmaß 410x460mm
Becken 370x420x200mm
Planungshinweise
Ausschnitt siehe Montageanleitung
Ablauf Standard 3 1/2"
Lieferumfang **Ablaufgarnitur & Abdeckkappe für den Abfluss**

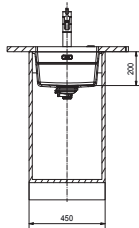
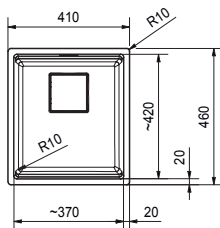

KNG 110-37

Black Collection Drehknopf

125.0685.110
Black matt

Druckknopf

125.0627.320
Black matt

125.0512.449
Onyx

125.0715.492
Schiefergrau

125.0512.452
Steingrau

125.0512.450
Cashmere

125.0512.451
Glacier

Fragranite Maris Becken

Spectacularly big.



Ein Becken, welches auf ganzer Linie überzeugt

Ob beim Kochen, Zubereiten von Speisen oder beim Abwaschen: Im modernen Familienalltag sind langlebige und funktionale Produkte gefragt. Unsere Maris Becken erfüllen alle Anforderungen für den modernen Küchengebrauch. Sie bieten viel Platz und sind extrem langlebig.



Fragranite Becken

Passend zu Ihrer Küche

Die Maris Fragranite Becken sind die ultimative Bereicherung für Ihre Küche. Unsere Produkte bieten eine moderne Optik, clevere Funktionen und viel Platz. Sie verbinden Design und Funktionalität. Mit einem Maris Becken haben Sie ein Produkt, das einfach passt und viel Freude und Komfort schafft.



Ein perfekt gefertigtes Becken

Unsere Becken sind schön gestaltete, minimalistische Objekte, die sich in Ihre Küche einfügen und einfach dazugehören. Der moderne, schmale Rand, sowie die Abdeckkappe und der verdeckte Überlauf verleihen den Maris Becken eine zeitlose Ästhetik, eine optimale Einheit und ein angenehmes Gefühl.



Wunderbar langlebig

Das Becken besteht aus Quarz, einem der härtesten bekannten Materialien, das bis zu 280°C (gem. EN13310: 180°C bis zu 30 Minuten, 280°C bis zu 10 Sekunden) hitzebeständig ist. Es ist außerdem stoß- und wärmebeständig und so kratzfest, dass selbst Messer keine Spuren auf der Oberfläche hinterlassen.

Erstaunlich hygienisch

Fragranite zeichnet sich durch seine hervorragende Hygiene und einfache Reinigung aus.



Fragranite Schiefergrau Becken und Spülen

Bringen Sie Farbe in Ihre Küche



Fragranite Schiefergrau, der neue Farbton von Franke, fügt sich mühelos in verschiedene Wohnstile ein.

Die Farbnuance macht es Ihnen einfach, Farben abzustimmen oder mit Kontrasten zu spielen, um eine Küche zu schaffen, die Ihre Persönlichkeit widerspiegelt.

Inspiziert von den aktuellen Innenarchitektur-Trends, verspricht diese Farbwahl eine Küchenumgebung von herausragender Qualität und einzigartigem Charakter, in der elegante Harmonie auf Stil trifft.

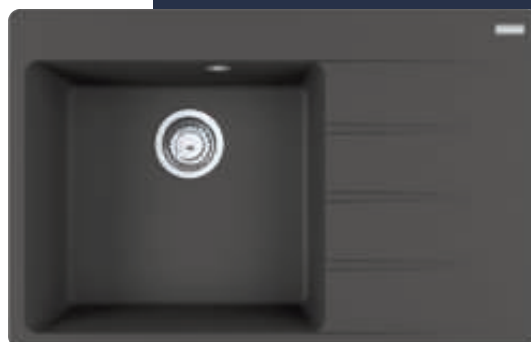

Für jeden Geschmack

Das neue Fragranite Schiefergrau ist eine warme, aber intensive Farbwahl, die gut mit Weiß, hellen Grautönen und hellen Holzdekoren für Arbeitsplatten kontrastiert. Sie bietet auch eine Alternative für diejenigen, die keine dominanten schwarzen Elemente in ihrer Küche mögen. Erhältlich für alle Franke Fragranite Spülen und Becken.

Details sind alles

Die leichte Textur bietet ein natürliches Aussehen und eine angenehme Haptik. Diese äußerst vielseitige Lösung lässt sich optimal mit metallischen Oberflächen und Armaturen kombinieren und passt zu einer Reihe von Küchen, von der Industrieküche bis zur Landhausküche.

Geschaffen fürs Leben

Langlebiges, strapazierfähiges Design ermöglicht eine intensive tägliche Nutzung ohne Kratzer, Verfärbungen oder Hitzeschäden. Darüber hinaus sorgt eine leicht zu reinigende Oberfläche für maximale Alltagshygiene und bietet gleichzeitig den größtmöglichen Komfort.

Farbharmonie

Die Wahl von Schiefergrau für das Spülbecken, die Armatur und den Spülmitteldispenser ist eine gelungene Farbkombination, die eine subtile Eleganz ausstrahlt. Dieses kohärente Farbkonzept schafft einen nahtlosen visuellen Fluss, bei dem jedes Element das andere in perfekter Harmonie ergänzt. Weitere Details zu den Active Armaturen finden Sie auf Seite 232 und zum Active Spülmitteldispenser auf Seite 387.



Maris

Einbau



Optionales Zubehör

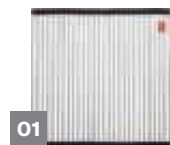

01

**Rollmatte
Edelstahl
468x420mm**
112.0030.882



02

**Bohrer 35mm
für Fragranite**
112.0473.656



03

**ALL-IN
Zubehörset**
Entdecken Sie unsere
flexiblen ALL-IN
Zubehörmöglichkeiten.
Mehr finden Sie ab
Seite 368



04

**Mobiles Tropfteil
342x430x22mm**
112.0188.651

Empfehlung



**Active L Twist
Auszugsbrause**
115.0653.505



**Maris Slim Semi
Pro**
115.0728.396

MARIS

01 02
03 04



Beckenaußenmaß
780x500mm
Becken
730x400x200mm
Arbeitsplattenstärke
mind. 12mm
Planungshinweise
Ausschnitt siehe
Montageanleitung
Anzahl
Armaturenbohrungen
5 - Vorgebohrt
Ablauf **Standard 3 1/2"**
Lieferumfang
Ablaufgarnitur & Abdeckkappe für den Abfluss

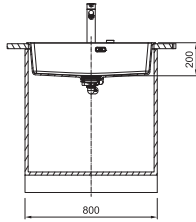
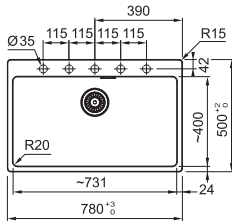

MRG 610-73 A

Black Collection
Drehknopf

114.0708.229
Black matt

Druckknopf

114.0708.225
Black matt

114.0708.223
Onyx

114.0715.523
Schiefergrau

114.0708.224
Steingrau

114.0708.227
Cashmere

114.0708.226
Glacier

Black Collection
Handbedienung

114.0708.228
Black matt

Handbedienung

114.0708.262
Black matt

114.0708.230
Onyx

114.0715.524
Schiefergrau

114.0708.261
Steingrau

114.0708.267
Cashmere

114.0708.264
Glacier

MARIS

01 02
03 04



Beckenaußenmaß
760x510mm
Becken
720x400x200mm
Arbeitsplattenstärke
mind. 12mm
Planungshinweise
Ausschnitt siehe
Montageanleitung
Anzahl
Armaturenbohrungen
5 - Vorgebohrt
Ablauf **Standard 3 1/2"**
Lieferumfang
Ablaufgarnitur & Abdeckkappe für den Abfluss

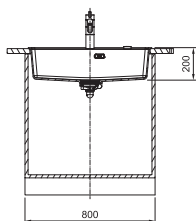
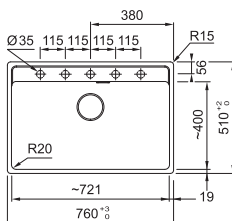

MRG 610-72 A

Black Collection
Drehknopf

114.0659.125
Black matt

Druckknopf

114.0658.305
Black matt

114.0658.303
Onyx

114.0715.517
Schiefergrau

114.0658.306
Steingrau

114.0658.309
Cashmere

114.0658.308
Glacier

Black Collection
Handbedienung

114.0658.588
Black matt

Handbedienung

114.0658.331
Black matt

114.0658.310
Onyx

114.0715.518
Schiefergrau

114.0658.332
Steingrau

114.0658.334
Cashmere

114.0658.333
Glacier

Maris

Einbau

MARIS



Beckenaußenmaß
590x500mm
Becken
540x400x200mm
Arbeitsplattenstärke
mind. 12mm
Planungshinweise
Ausschnitt siehe
Montageanleitung
Anzahl
Armaturenbohrungen
5 - Vorgebohrt
Ablauf **Standard 3 1/2"**
Lieferumfang
Ablaufgarnitur & Abdeckkappe für den Abfluss

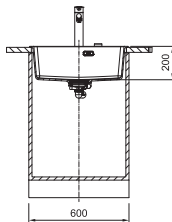
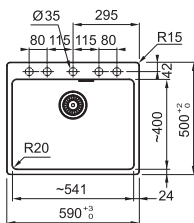

MRG 610-54 A

Black Collection
Drehknopf

 **114.0708.043**
Black matt

Druckknopf

 **114.0658.493**
Black matt

 **114.0658.494**
Onyx

 **114.0715.525**
Schiefergrau

 **114.0658.495**
Steingrau

 **114.0708.041**
Cashmere

 **114.0708.040**
Glacier

Black Collection
Handbedienung

114.0708.042
Black matt

Handbedienung

114.0658.496
Black matt

114.0658.497
Onyx

114.0715.526
Schiefergrau

114.0658.498
Steingrau

114.0708.045
Cashmere

114.0708.044
Glacier

MARIS



Beckenaußenmaß
560x510mm
Becken
520x400x200mm
Arbeitsplattenstärke
mind. 12mm
Planungshinweise
Ausschnitt siehe
Montageanleitung
Anzahl
Armaturenbohrungen
3 - Vorgebohrt
Ablauf **Standard 3 1/2"**
Lieferumfang
Ablaufgarnitur & Abdeckkappe für den Abfluss

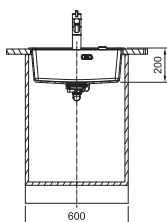
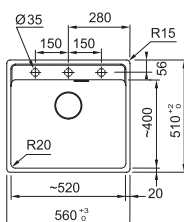

MRG 610-52 A

Black Collection
Drehknopf

 **114.0659.124**
Black matt

Druckknopf

 **114.0658.294**
Black matt

 **114.0658.293**
Onyx

 **114.0715.519**
Schiefergrau

 **114.0658.295**
Steingrau

 **114.0658.297**
Cashmere

 **114.0658.296**
Glacier

Black Collection
Handbedienung

114.0658.586
Black matt

Handbedienung

114.0658.299
Black matt

114.0658.298
Onyx

114.0715.520
Schiefergrau

114.0658.300
Steingrau

114.0658.302
Cashmere

114.0658.301
Glacier

MARIS



Beckenaußenmaß
440x500mm
Becken
390x400x200mm
Arbeitsplattenstärke
mind. **12mm**
Planungshinweise
Ausschnitt siehe
Montageanleitung
Anzahl
Armaturenbohrungen
3 - Vorgebohrt
Ablauf **Standard 3 1/2"**
Lieferumfang
Ablaufgarnitur &
Abdeckkappe für den
Abfluss

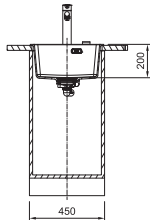
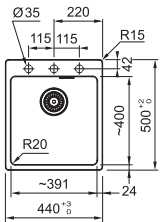

MRG 610-39 A

Black Collection
Drehknopf

114.0708.036
Black matt

Druckknopf

114.0658.417
Black matt

114.0658.418
Onyx

114.0715.527
Schiefergrau

114.0658.419
Steingrau

114.0708.034
Cashmere

114.0708.033
Glacier

Black Collection
Handbedienung

114.0708.035
Black matt

Handbedienung

114.0658.420
Black matt

114.0658.491
Onyx

114.0715.528
Schiefergrau

114.0658.492
Steingrau

114.0708.039
Cashmere

114.0708.038
Glacier

MARIS



Beckenaußenmaß
410x510mm
Becken
370x400x200mm
Arbeitsplattenstärke
mind. **12mm**
Planungshinweise
Ausschnitt siehe
Montageanleitung
Anzahl
Armaturenbohrungen
3 - Vorgebohrt
Ablauf **Standard 3 1/2"**
Lieferumfang
Ablaufgarnitur &
Abdeckkappe für den
Abfluss

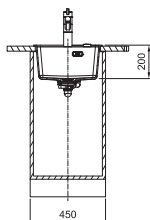
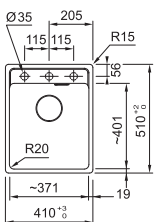

MRG 610-37 A

Black Collection
Drehknopf

114.0659.123
Black matt

Druckknopf

114.0658.254
Black matt

114.0658.140
Onyx

114.0715.521
Schiefergrau

114.0658.255
Steingrau

114.0658.257
Cashmere

114.0658.256
Glacier

Black Collection
Handbedienung

114.0658.583
Black matt

Handbedienung

114.0658.217
Black matt

114.0658.216
Onyx

114.0715.522
Schiefergrau

114.0658.218
Steingrau

114.0658.220
Cashmere

114.0658.219
Glacier

Maris

Flächenbündig



Optionales Zubehör

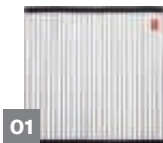

01

**Rollmatte
Edelstahl**
468x420mm
112.0030.882



02

**Bohrer 35mm
für Fragranite**
112.0473.656



03

**ALL-IN
Zubehörset**
Entdecken Sie unsere
flexiblen ALL-IN
Zubehörmöglichkeiten.
Mehr finden Sie ab
Seite 368



04

Mobiles Tropfteil
342x430x22mm
112.0188.651

Empfehlung



**Active L
Auszugsbrause**
115.0653.382



**Maris Slim Semi-
Pro**
115.0728.395



Beckenaußenmaß
753x503mm
Becken
720x399x200mm
Arbeitsplattenstärke
mind. 12mm
Planungshinweise
Ausschnitt siehe
Montageanleitung
Anzahl
Armaturenbohrungen
5 - Vorgebohrt
Ablauf **Standard 3 1/2"**
Lieferumfang
Ablaufgarnitur & Abdeckkappe für den Abfluss

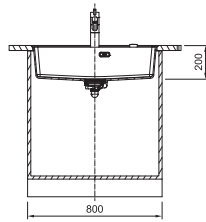
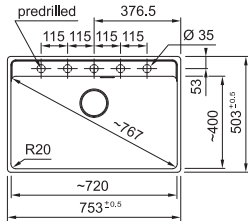

MRG 210-72 A

Black Collection Drehknopf

135.0683.055
Black matt

Druckknopf

135.0682.969
Black matt

135.0682.965
Onyx

135.0715.505
Schiefergrau

135.0682.966
Steingrau

135.0682.968
Cashmere

135.0682.967
Glacier

Black Collection Handbedienung

135.0683.049
Black matt

Handbedienung

135.0683.043
Black matt

135.0683.039
Onyx

135.0715.506
Schiefergrau

135.0683.040
Steingrau

135.0683.042
Cashmere

135.0683.041
Glacier



Beckenaußenmaß
553x503mm
Becken
520x399x200mm
Arbeitsplattenstärke
mind. 12mm
Planungshinweise
Ausschnitt siehe
Montageanleitung
Anzahl
Armaturenbohrungen
3 - Vorgebohrt
Ablauf **Standard 3 1/2"**
Lieferumfang
Ablaufgarnitur & Abdeckkappe für den Abfluss

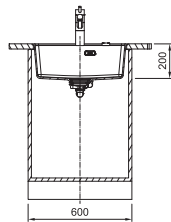
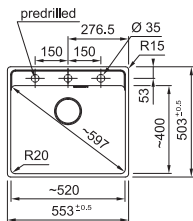

MRG 210-52 A

Black Collection Drehknopf

135.0683.054
Black matt

Druckknopf

135.0682.964
Black matt

135.0682.890
Onyx

135.0715.507
Schiefergrau

135.0682.961
Steingrau

135.0682.963
Cashmere

135.0682.962
Glacier

Black Collection Handbedienung

135.0683.048
Black matt

Handbedienung

135.0683.038
Black matt

135.0683.034
Onyx

135.0715.508
Schiefergrau

135.0683.035
Steingrau

135.0683.037
Cashmere

135.0683.036
Glacier

Maris

Flächenbündig

MARIS



Beckenaußenmaß
403x503mm
Becken
370x399x200mm
Arbeitsplattenstärke
mind. 12mm
Planungshinweise
Ausschnitt siehe
Montageanleitung
Anzahl
Armaturenbohrungen
3 - Vorgebohrt
Ablauf **Standard 3 1/2"**
Lieferumfang
Ablaufgarnitur & Abdeckkappe für den Abfluss

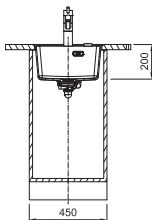
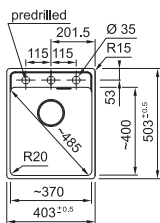

MRG 210-37 A

Black Collection
Drehknopf

135.0683.053
Black matt

Druckknopf

135.0682.833
Black matt

135.0682.829
Onyx

135.0715.509
Schiefergrau

135.0682.830
Steingrau

135.0682.832
Cashmere

135.0682.831
Glacier

Black Collection
Handbedienung

135.0683.047
Black matt

Handbedienung

135.0683.033
Black matt

135.0683.028
Onyx

135.0715.510
Schiefergrau

135.0683.029
Steingrau

135.0683.031
Cashmere

135.0683.030
Glacier

MARIS



Beckenaußenmaß
753x433mm
Becken
720x400x200mm
Arbeitsplattenstärke
mind. 12mm
Planungshinweise
Ausschnitt siehe
Montageanleitung
Ablauf **Standard 3 1/2"**
Lieferumfang
Ablaufgarnitur & Abdeckkappe für den Abfluss

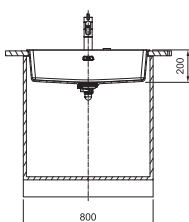
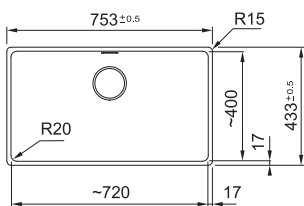

MRG 210-72

Black Collection
Drehknopf

135.0683.052
Black matt

Druckknopf

135.0682.827
Black matt

135.0682.823
Onyx

135.0715.499
Schiefergrau

135.0682.824
Steingrau

135.0682.826
Cashmere

135.0682.825
Glacier

Black Collection
Handbedienung

135.0683.046
Black matt

Handbedienung

135.0683.027
Black matt

135.0683.023
Onyx

135.0715.500
Schiefergrau

135.0683.024
Steingrau

135.0683.026
Cashmere

135.0683.025
Glacier

MARIS



Beckenaußenmaß
553x433mm
Becken
520x400x200mm
Arbeitsplattenstärke
mind. 12mm
Planungshinweise
Ausschnitt siehe
Montageanleitung
Ablauf **Standard 3 1/2"**
Lieferumfang
Ablaufgarnitur & Abdeckkappe für den Abfluss

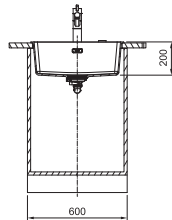
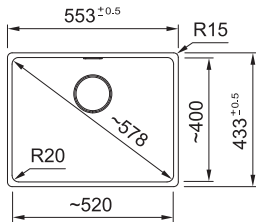

MRG 210-52

Black Collection Drehknopf

135.0683.051
Black matt

Druckknopf

135.0682.812
Black matt

135.0682.808
Onyx

135.0715.501
Schiefergrau

135.0682.809
Steingrau

135.0682.811
Cashmere

135.0682.810
Glacier

Black Collection Handbedienung

135.0683.045
Black matt

Handbedienung

135.0683.022
Black matt

135.0682.988
Onyx

135.0715.502
Schiefergrau

135.0682.989
Steingrau

135.0683.021
Cashmere

135.0682.990
Glacier

MARIS



Beckenaußenmaß
403x433mm
Becken
370x400x200mm
Arbeitsplattenstärke
mind. 12mm
Planungshinweise
Ausschnitt siehe
Montageanleitung
Ablauf **Standard 3 1/2"**
Lieferumfang
Ablaufgarnitur & Abdeckkappe für den Abfluss

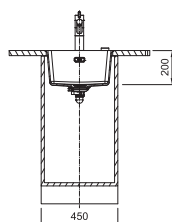
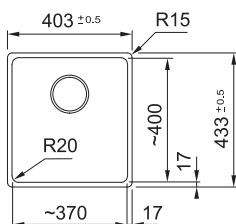

MRG 210-37

Black Collection Drehknopf

135.0683.050
Black matt

Druckknopf

135.0682.807
Black matt

135.0682.797
Onyx

135.0715.503
Schiefergrau

135.0682.804
Steingrau

135.0682.806
Cashmere

135.0682.805
Glacier

Black Collection Handbedienung

135.0683.044
Black matt

Handbedienung

135.0682.986
Black matt

135.0682.982
Onyx

135.0715.504
Schiefergrau

135.0682.983
Steingrau

135.0682.985
Cashmere

135.0682.984
Glacier

Maris

Unterbau



Optionales Zubehör

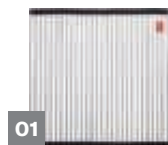

01
Rollmatte
 Edelstahl
 468x420mm
 112.0030.882



02
Bohrer 35mm
 für Fragranite
 112.0473.656



03
ALL-IN
Zubehörset
 Entdecken Sie unsere
 flexiblen ALL-IN
 Zubehörmöglichkeiten.
 Mehr finden Sie ab
 Seite 368



04
Mobiles Tropfteil
 342x430x22mm
 112.0188.651



05
Befestigungsset
 für dünne
Arbeitsplatten
 ab 12mm HPL
 / 18mm Stein
 133.0730.139

Empfehlung



Maris Slim L
Auszugsbrause
 115.0728.394

MARIS



Beckenaußenmaß
753x433mm
Becken
720x400x200mm
Planungshinweise
Ausschnitt siehe
Montageanleitung
Ablauf **Standard 3 1/2"**
Lieferumfang
**Ablaufgarnitur &
Abdeckkappe für den
Abfluss**

Befestigungsset für
dünne Arbeitsplatten
für dieses Modell 2x
bestellen

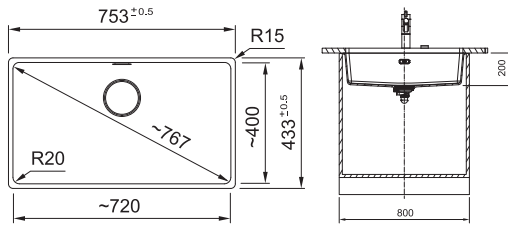

MRG 110-72

**Black Collection
Drehknopf**

 **125.0683.236**
Black matt

Druckknopf

 **125.0683.110**
Black matt

 **125.0683.106**
Onyx

 **125.0715.493**
Schiefergrau

 **125.0683.107**
Steingrau

 **125.0683.109**
Cashmere

 **125.0683.108**
Glacier

**Black Collection
Handbedienung**

125.0683.235
Black matt

Handbedienung

125.0683.189
Black matt

125.0683.185
Onyx

125.0715.494
Schiefergrau

125.0683.186
Steingrau

125.0683.188
Cashmere

125.0683.187
Glacier

MARIS



Beckenaußenmaß
553x433mm
Becken
520x400x200mm
Planungshinweise
Ausschnitt siehe
Montageanleitung
Ablauf **Standard 3 1/2"**
Lieferumfang
**Ablaufgarnitur &
Abdeckkappe für den
Abfluss**

MRG 110-52

**Black Collection
Drehknopf**

 **125.0683.234**
Black matt

Druckknopf

 **125.0683.105**
Black matt

 **125.0683.101**
Onyx

 **125.0715.495**
Schiefergrau

 **125.0683.102**
Steingrau

 **125.0683.104**
Cashmere

 **125.0683.103**
Glacier

**Black Collection
Handbedienung**

125.0683.233
Black matt

Handbedienung

125.0683.184
Black matt

125.0683.140
Onyx

125.0715.496
Schiefergrau

125.0683.181
Steingrau

125.0683.183
Cashmere

125.0683.182
Glacier

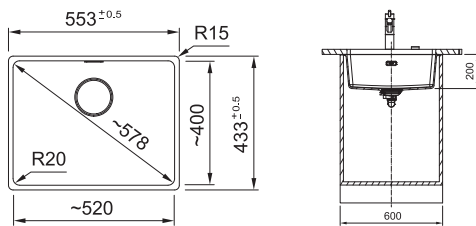

Maris

Unterbau

MARIS



- 01 02
- 03 04
- 05



Beckenaußenmaß
403x433mm
 Becken
370x400x200mm
Planungshinweise
 Ausschnitt siehe
Montageanleitung
 Ablauf **Standard 3 1/2"**
 Lieferumfang
Ablaufgarnitur &
Abdeckkappe für den
Abfluss

MRG 110-37

Black Collection
Drehknopf

125.0683.232
 Black matt

Druckknopf

125.0683.060
 Black matt

125.0683.056
 Onyx

125.0715.497
 Schiefergrau

125.0683.057
 Steingrau

125.0683.059
 Cashmere

125.0683.058
 Glacier

Black Collection
Handbedienung

125.0683.231
 Black matt

Handbedienung

125.0683.139
 Black matt

125.0683.135
 Onyx

125.0715.498
 Schiefergrau

125.0683.136
 Steingrau

125.0683.138
 Cashmere

125.0683.137
 Glacier

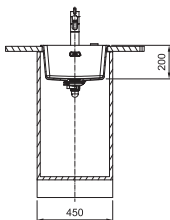
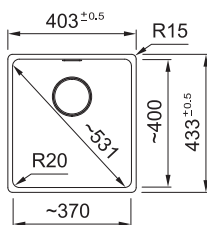



Maris Care

Einbau



Optionales Zubehör



01

Abtropfbecken
156x417x54mm
112.0066.060



02

Rollmatte
Edelstahl
468x440 mm
112.0080.355



03

Schneidebrett
296x457x26mm
Ahorn
112.0688.102



04

ALL-IN
Zubehörset
Entdecken Sie unsere
flexiblen ALL-IN
Zubehörmöglichkeiten.
Mehr finden Sie ab
Seite 368

Empfehlung



Active L
Auszugsbrause
115.0653.382



Maris Slim J
Auszugsbrause
115.0728.388

MARIS

01 02
03 04

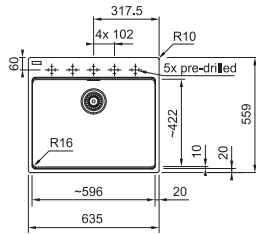

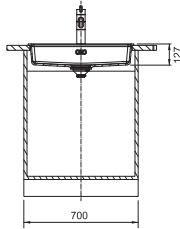

Beckenaußenmaß **635x559mm**
Becken **596x422x127mm**
Arbeitsplattenstärke **mind. 30mm**
Planungshinweise
Ausschnitt **siehe Montageanleitung**
Anzahl Armaturenbohrungen **5 - Vorgebohrt**
Lieferumfang **inkl.**
Ablaufgarnitur
Unterschrank **700mm** Mindestbreite
Arbeitsplatte **650mm**



MRG 610-60 C

Handbedienung

-  **114.0729.484**
Black matt
-  **114.0729.486**
Steingrau
-  **114.0729.485**
Glacier

Fragranite Becken



Basis / Urban / Pamira

Einbau



Optionales Zubehör



01

**Schneidebrett
Buchenholz
280x538mm**
112.0595.334



02

**Bohrer 35mm
für Fragranite**
112.0473.656



03

ALL-IN Zubehörset
Entdecken Sie unsere
flexiblen ALL-IN
Zubehörmöglichkeiten.
Mehr finden Sie ab Seite 368



04

**Befestigungsset
für dünne
Arbeitsplatten
12-25mm**
133.0730.138



05

**Abtropfbecken
156x417x54mm**
112.0066.060

Empfehlung



Orbit Festauslauf
115.0569.290



**Smart Glenda
Zugauslauf**
115.0706.986
/

MARIS

01 02
03 04

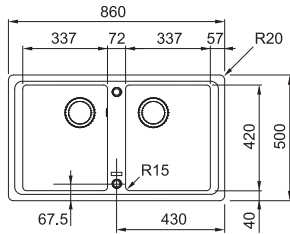



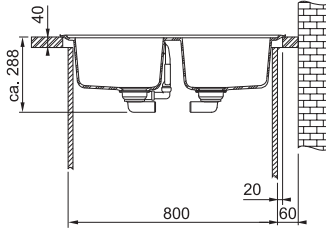



Beckenaußenmaß **860x500mm**
 Becken **337x420x200mm**
 Arbeitsplattenstärke **mind. 30mm**
Planungshinweise
 Ausschnitt **siehe Montageanleitung**
 Anzahl Armaturenbohrungen **2 - Vorgebohrt**
 Ablauf **Standard 3 1/2"**
 Lieferumfang **inkl.**
Ablaufgarnitur



BFG 620-34-34

Drehknopf

-  **114.0657.823**
Black matt
-  **114.0301.373**
Onyx
-  **114.0723.972**
Schiefergrau
-  **114.0302.015**
Steingrau
-  **114.0302.021**
Cashmere
-  **114.0302.016**
Glacier

MARIS

01 02
03 05
04

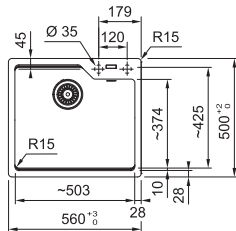



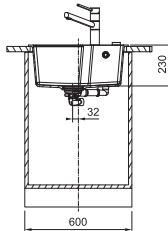



Beckenaußenmaß **560x500mm**
 Becken **503x425x230mm**
 Arbeitsplattenstärke **mind. 30mm**
Planungshinweise
 Ausschnitt **siehe Montageanleitung**
 Anzahl Armaturenbohrungen **2 - Vorgebohrt**
 Ablauf **Standard 3 1/2"**
 Lieferumfang **inkl.**
Ablaufgarnitur



UBG 610-56

Black Collection
Drehknopf

-  **114.0682.738**
Black matt
-  **114.0682.641**
Black matt
-  **114.0682.644**
Onyx
-  **114.0723.966**
Schiefergrau
-  **114.0682.643**
Steingrau
-  **114.0682.642**
Cashmere
-  **114.0682.600**
Glacier

SMART

02 04

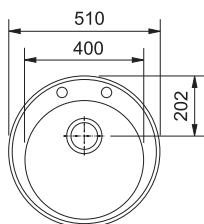



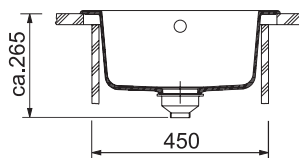



Beckenaußenmaß **510mm**
 Becken **400x195mm**
 Arbeitsplattenstärke **mind. 30mm**
Planungshinweise
 Ausschnitt **siehe Montageanleitung**
 Anzahl Armaturenbohrungen **2 - Vorgebohrt**
 Ablauf **Standard 3 1/2"**
 Lieferumfang **inkl.**
Ablaufgarnitur



ROG 610-41

Drehknopf

-  **114.0709.463**
Black matt
-  **114.0199.717**
Onyx
-  **114.0723.992**
Schiefergrau
-  **114.0009.505**
Steingrau
-  **114.0302.767**
Cashmere
-  **114.0009.509**
Glacier

Handbedienung

- 114.0700.628**
Black matt
- 114.0199.718**
Onyx
- 114.0723.965**
Schiefergrau
- 114.0009.542**
Steingrau
- 114.0302.766**
Cashmere
- 114.0009.546**
Glacier

Fraceram Becken u

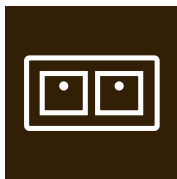

- 124 MythosX
- 128 KubusX
- 132 MarisX
- 136 Belfast



nd Spülen

Fraceram



Übersicht Fraceram Spülen

Einbau

Flächenbündig, Hervorstehend,
Unterbau

MYTHOS



MythosX
MYK 610-52 A
S. 127



MythosX
MYK 611-100 A
S. 127

MARIS

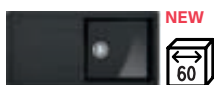

MarisX
MXK 611-100
S. 135



Belfast
BFK 720-36-36
S. 137

SMART

& Becken

Unterbau



KubusX
KXX 110-71
S. 130



KubusX
KXX 160-37-12
S. 131



KubusX
KXX 110-51
S. 131



KubusX
KXX 110-41
S. 131

MythosX Fraceram Spülen und Becken

Fraceram

Dieses Design ist unvergesslich



MythosX Fraceram Spüle und Becken – mit ihren klaren Linien, großzügigen Proportionen und einem fließenden Design sind sie perfekt für alle, die das Leben rund um die Küche genießen möchten.



Fraceram

Geradliniges Design

Das klare, geradlinige Design ohne Bögen oder Rücksprünge sorgt für eine harmonische Optik in ihrer Küche und bietet gleichzeitig eine zeitlose Eleganz, die zum Klassischen, Modernen oder auch zum Landhausstil passt.

Großzügige Beckenmaße

In dem Becken ist selbst für großes Kochgeschirr und Servierteller genug Platz und sogar die Zubereitung größerer Lebensmittel wie Fisch ist damit möglich – ideal für Familienfeiern und zur Bewirtung von Freunden.

Praktischer Ablauf

Das automatische 3½-Zoll-Ablaufset mit Edelstahl-Druckknopf sorgt für eine mühelose Reinigung mit einem Hauch von Eleganz – damit Sie nicht mehr in schmutziges Wasser greifen müssen, um das Spülbecken zu entleeren.

Harmonische Integration

Als Teil der hochwertigen Mythos Produktfamilie fügen sich die MythosX Fraceram Spüle und das Becken nahtlos in Ihr Küchendesign ein – als elegantes Herzstück der Küche, wo unvergessliche Mahlzeiten ihren Anfang nehmen und sich Ihre Lieben versammeln.

Extrem geräumig

Die schmale Randbreite streckt die Spüle optisch und macht sie geräumiger, wobei sie dadurch weniger wertvolle Fläche auf der Arbeitsplatte einnimmt – perfekt für kompakte und große Küchen.

Hochwertige Keramikoberfläche

Das hochwertige Fraceram Keramikmaterial mit glänzender und matter Oberfläche sorgt für Langlebigkeit, maximale Hygiene und einfache Pflege, sodass Sie Ihre Lieben unbesorgt bekochen können, während das Material über Jahre hinweg seine Schönheit behält.

Vielseitiges Zubehör

Das Schneidebrett aus massivem Ahornholz, die Rollmatte und das Edelstahl-Sieb verwandeln Ihre Spüle in einen optimierten Arbeitsbereich, wo Sie Speisen zubereiten, Obst und Gemüse waschen und Geschirr trocknen können – alles für ein schön gestaltetes Umfeld, das Ihr kulinarisches Erlebnis bereichert.



MythosX

Einbau

Fraceram



Optionales Zubehör



01

Abtropfbecken
MYK 395 x
157 x 54mm
112.0747.151

02

Schneidebrett
Holz 410 x
240 x 26mm
112.0747.094

03

Rollmatte
Edelstahl
468x420mm
112.0030.882

04

Mobiles Tropfteil
333x417x22mm
112.0188.653

Empfehlung



Pescara J Semi-Pro
115.0741.722

Icon Semi-Pro
115.0690.598

MYTHOS







01 02
03 04



Beckenaußenmaß 590x510mm
Becken 520x380x190mm
Planungshinweise
Ausschnitt **siehe Montageanleitung**
Anzahl Armaturenbohrungen **2+1 vorgebohrt**
Ablauf **Standard 3 1/2"**
Lieferumfang **inkl. Ablaufgarnitur**
Verfügbar ab Dezember 2025

MYK 610-52 A

Druckknopf

-  **124.0747.160**
Anthrazit matt
-  **124.0747.161**
Onyx glänzend
-  **124.0747.163**
Glacier glänzend
-  **124.0747.162**
Magnolia glänzend

NEW

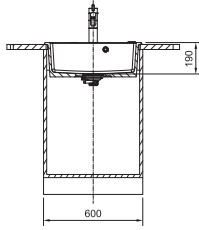
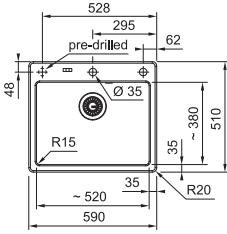

MYTHOS







01 02
03 04



Beckenaußenmaß 1000x510mm
Becken 520x380x190mm
Planungshinweise
Ausschnitt **siehe Montageanleitung**
Anzahl Armaturenbohrungen **2+1 vorgebohrt**
Ablauf **Standard 3 1/2"**
Lieferumfang **inkl. Ablaufgarnitur**
Verfügbar ab Dezember 2025

MYK 611-100 A



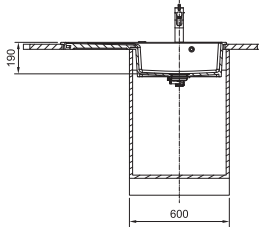
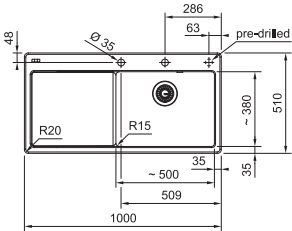

Druckknopf
Becken rechts

-  **124.0747.152**
Anthrazit matt
-  **124.0747.153**
Onyx glänzend
-  **124.0747.155**
Glacier glänzend
-  **124.0747.154**
Magnolia glänzend

NEW



Druckknopf
Becken links

-  **124.0747.156**
Anthrazit matt
-  **124.0747.157**
Onyx glänzend
-  **124.0747.159**
Glacier glänzend
-  **124.0747.158**
Magnolia glänzend



Fraceram

KubusX

Fraceram-Becken

Elegante Keramik trifft auf
eXzeptionelle Funktionalität



Mit ihrem außergewöhnlichen Design, das den Akzent auf stilvolle Eleganz legt und gleichzeitig praktische Funktionalität bietet, sind die KubusX Fraceram-Becken eine moderne Variante der traditionellen Unterbaubecken aus Keramik.



Fraceram

Elegant und exzeptionell im Design

Die klassischen Unterbaubecken aus Keramik fügen sich mit ihrer klaren Linienführung nahtlos in jedes Küchendesign ein und bieten eine zeitlos schöne Optik.

Hochwertiges Fraceram-Material

Fraceram ist ein äußerst schlagfestes Material und dadurch extrem langlebig. Die glasierte Oberfläche gewährleistet eine dauerhaft hygienische Reinigung.

Harmonische Inegration und perfekte Sauberkeit

Der Unterbau in die Arbeitsplatte sorgt für eine perfekte Sauberkeit, da Rückstände wie Brotkrümel leicht in das Becken gewischt werden können.

Die Reinigung des Beckens ist dank der gewählten Eck und Bodenradien ganz einfach.

Auf Funktionalität ausgelegte Form

Durch das geradlinige Design mit maximalem Beckenvolumen können auch große Töpfe und Pfannen unproblematisch gereinigt werden – für eine rundum mühelose Zubereitung der Mahlzeiten.

Gestalterische Freiheit mit attraktiven Farben

Ausgewählte Farben wie Onyx glänzend, Weiß glänzend, Magnolia glänzend und Anthrazit matt sorgen für absolute Gestaltungsfreiheit beim Design der Küche.







KubusX

Unterbau

Fraceram



Optionales Zubehör

- | | | | |
|--|--|--|--|
| 
01 | 
02 | 
03 | 
04 |
| Rollmatte
Edelstahl
468x420mm
112.0030.882 | Schneidebrett
Holz
240x416mm
112.0735.488 | ALL-IN
Zubehörset
Entdecken Sie unsere
flexiblen ALL-IN
Zubehörmöglichkeiten.
Mehr finden Sie ab
Seite 368 | Mobiles Tropfteil
333x417x22mm
112.0188.653 |

Empfehlung

- | | |
|---|---|
|  |  |
| Mythos
Masterpiece
Auszugsbrause
115.0711.554 | Tango Neo
Zugauslauf
115.0596.388 |





MYTHOS



Beckenaußenmaß **745x454mm**
 Becken **705x400x190mm**
Planungshinweise
 Ausschnitt siehe Montageanleitung
 Ablauf **Standard 3 1/2"**
 Lieferumfang inkl. Ablaufgarnitur

KXX 110-71

Handbedienung

-  **126.0735.195**
Anthrazit matt
-  **126.0735.194**
Onyx glänzend
-  **126.0735.192**
Glacier glänzend
-  **126.0735.193**
Magnolia glänzend

NEW

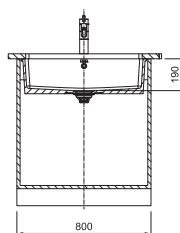
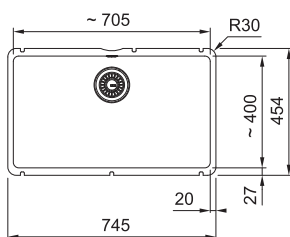

MYTHOS





01 02
03 04



Beckenaußenmaß 545x454mm
Becken 370x400x190mm / 120x400mm
Planungshinweise
Ausschnitt siehe Montageanleitung
Ablauf Standard 3 1/2"
Lieferumfang

KXX 160-37-12

Handbedienung

-  126.0735.191 Anthrazit matt
-  126.0735.190 Onyx glänzend
-  126.0735.188 Glacier glänzend
-  126.0735.189 Magnolia glänzend

NEW

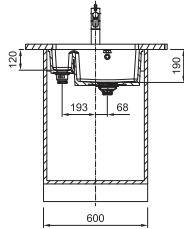
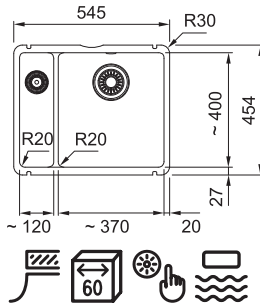

MYTHOS





01 02
03 04



Beckenaußenmaß 545x454mm
Becken 505x400x190mm
Planungshinweise
Ausschnitt siehe Montageanleitung
Ablauf Standard 3 1/2"
Lieferumfang inkl.
Ablaufgarnitur

KXX 110-51

Handbedienung

-  126.0735.187 Anthrazit matt
-  126.0735.186 Onyx glänzend
-  126.0735.183 Glacier glänzend
-  126.0735.185 Magnolia glänzend

NEW

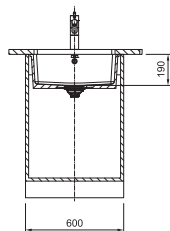
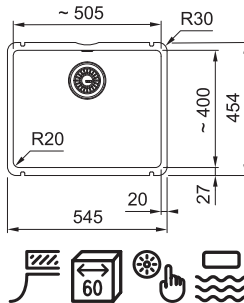

MYTHOS





01 02
03 04



Beckenaußenmaß 445x454mm
Becken 405x400x190mm
Planungshinweise
Ausschnitt siehe Montageanleitung
Ablauf Standard 3 1/2"
Lieferumfang inkl.
Ablaufgarnitur

KXX 110-41

Handbedienung

-  126.0735.182 Anthrazit matt
-  126.0735.181 Onyx glänzend
-  126.0735.128 Glacier glänzend
-  126.0735.179 Magnolia glänzend

NEW

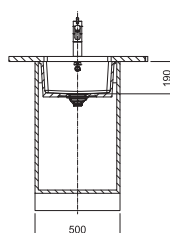
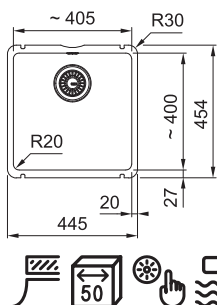

MarisX

Fraceram Spülen

Ein Design für schöne
Momente mit der Familie

Fraceram



Die MarisX Fraceram Spüle schafft Freiraum für Familien aufgrund ihres fließenden Designs. Dank der sanften Rundungen vom Abtropfbereich bis zum Abfluss erleben Sie grenzenlosen Komfort, langlebiges Keramikmaterial und einfache Reinigung für wertvolle Momente im Alltag.



Fraceram

Perfekt fürs Familienleben

Mit jeder Menge Platz für große Töpfe, Pfannen und frische Zutaten ist die Spüle ideal für große Familien und fröhliche Zusammenkünfte. Ihr durchdachtes ergonomisches Design macht tägliche Aufgaben zum Kinderspiel, und Sie können sich auf das konzentrieren, was am wichtigsten ist – Ihre Familie.

Hygienisch und leicht zu reinigen

Hergestellt aus Fraceram, dem hochwertigen Keramikmaterial, das flecken- und kratzfest ist und gleichzeitig die hygienischen Eigenschaften für eine saubere und sichere Küche bietet. Abgerundete Ecken und flache Oberflächen machen die Reinigung schnell und einfach, sodass Sie weniger Zeit mit Säubern verbringen und mehr Zeit zum Genießen haben.



Perfekt für jeden Stil

Dank sanfter Rundungen vom Abtropfbereich bis zum Abfluss passt das fließende Design dieser Spüle zu jeder Küchenästhetik, von modern über klassisch bis hin zum Landhausstil. Erhältlich in atemberaubenden Oberflächen: Weiß glänzend, Magnolie glänzend, Onyx glänzend und Anthrazit matt – ganz nach Ihrem persönlichen Geschmack.

Für die Ewigkeit gebaut

Das strapazierfähige Fraceram-Material hält dem täglichen Gebrauch stand und sorgt dafür, dass Ihre Spüle auch nach Jahren noch wie neu aussieht.

Flexibel und funktional

Optionales Zubehör erhöht die Benutzerfreundlichkeit und verwandelt Ihre Spüle in einen multifunktionalen Mittelpunkt Ihrer Küche.



MarisX

Einbau

Fraceram



Optionales Zubehör



01

Abtropfbecken
157x429x54mm
112.0394.981



02

Schneidebrett
Buchenholz
280x538mm
112.0595.334



03

Rollmatte Edelstahl
298x407mm
112.0256.867



04

Mobiles Tropfteil
333x417x22mm
112.0188.653



05

ALL-IN Zubehörset
Entdecken Sie unsere
flexiblen ALL-IN
Zubehörmöglichkeiten.
Mehr finden Sie ab Seite 368

MARIS







Beckenaußenmaß 1000x500mm
Becken 450x416x190mm
Arbeitsplattenstärke mind. 30mm
Planungshinweise
Ausschnitt siehe Montageanleitung
Anzahl Armaturenbohrungen 2
Ablauf Standard 3 1/2"
Lieferumfang inkl.
Ablaufgarnitur

Verfügbar ab November 2025

MXK 611-100

Druckknopf

-  124.0744.939 Anthrazit matt
-  124.0744.938 Onyx glänzend
-  124.0744.936 Glacier glänzend
-  124.0744.937 Magnolia glänzend

NEW

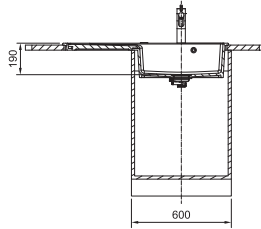
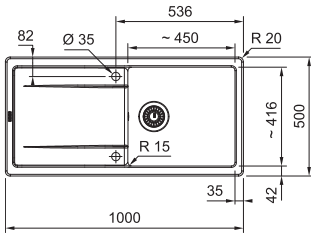

Fraceram

Belfast

Flächenbündig, Herausstehend,
Unterbau

Fraceram



Optionales Zubehör



01

Schneidebrett
230x442x23mm
112.0654.748



02

Rollmatte Edelstahl
468x420mm
112.0030.882



03

Mobiles Tropfteil
333x417x22mm
112.0188.653



04

ALL-IN Zubehörset
Entdecken Sie unsere
flexiblen ALL-IN
Zubehörmöglichkeiten.
Mehr finden Sie ab Seite 368

Empfehlung



**Eos Neo J
Auszugsbrause**
115.0590.045

MARIS



Beckenaußenmaß **793x489mm**
Becken **364x445x195mm**
Planungshinweise
Ausschnitt **siehe Montageanleitung**
Anzahl Armaturenbohrungen **1 - Vorgebohrt**
Ablauf **Standard 3 1/2"**
Lieferumfang **inkl. Ablaufgarnitur**

BFK 720-36-36

Handbedienung

130.0748.974
Glacier
glänzend

NEW

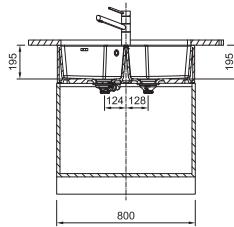
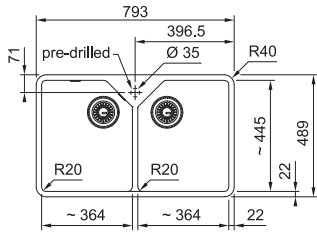

Fraceram

Edelstahl



Spülen

Edelstahlspülen



Mythos	142
Argos	144
Hydros	148
Rapid	150
Spark	152
Flash	156



Übersicht Edelstahlspülen

Einbau

MYTHOS

MARIS

SMART



Spark
SKX 621-116
S. 153



Spark
SKX 651-100
S. 153



Spark
SKX 611-100 (50) XL
SKL 611-100 (50) XL
S. 153



Spark
SKX 611-86 (50)
SKL 611-86 (50)
S. 155



Spark
SKX 611-78 (50) XL
SKL 611-78 (50) XL
S. 154



Spark
SKX 611-78 (50)
SKL 611-78 (50)
S. 155



Spark
SKX 611-62 (50)
SKL 611-62 (50)
S. 155



Spark
SKX 651-95 E
S. 155



Flash
FLN 611-86 (44)
S. 157



Flash
FLN 611-78 (44)
S. 157



Flash
FLN 611-62 (44)
S. 157

Flächenbündig, Slimtop



Mythos
MYX 251-86 A
S. 143



Mythos
MYX 211-86 A
S. 143



Mythos
MYX 211-86
S. 143



Argos
AGX 251-100 G
S. 145



Argos
AGX 211-100
S. 145



Argos
AGX 211-86
S. 145



Argos
AGX 211-78
S. 146



Argos
AGX 211-62
S. 146



Hydros
HDX 254-97
S. 149



Hydros
HDX 284-90
S. 149



Hydros
HDX 214-86
S. 149



Rapid
RPX 251-100
S. 151



Rapid
RPX 211-86
S. 151

Mythos

Flächenbündig, Slimtop

Edelstahlspülen



Optionales Zubehör



01

Abtropfbecken
172x412x55mm
112.0057.850



02

Schneidebrett Glas
278x434x12mm
112.0355.965



03

Softpad
367x250x3mm
Schwarz
112.0342.598



04

Rollmatte Edelstahl
267x424mm
112.0591.081



05

ALL-IN Zubehörset
Entdecken Sie unsere
flexiblen ALL-IN
Zubehörmöglichkeiten.
Mehr finden Sie ab Seite 368

Empfehlung



Mythos Zugauslauf
115.0547.853



**Mythos Masterpiece
Auszugsbrause**
115.0711.554

MYTHOS

- 01 02
- 03 04
- 05



Beckenaußenmaß **860x520mm**
 Becken **340x400x200mm** /
160x400x150mm
 Arbeitsplattenstärke mind. **12mm**
 Ablauf **Integral 3 1/2"**
 Anzahl Armaturenbohrungen **2**
Planungshinweise
 Ausschnitt siehe **Montageanleitung**
 Lieferumfang **Ablaufgarnitur** und
Abdeckkappe für den Abfluss

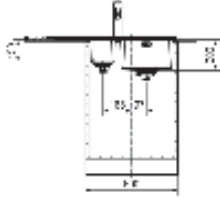
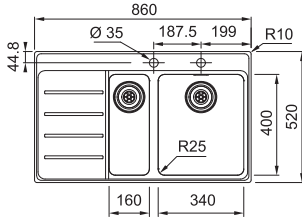

MYX 251-86 A

Druckknopf
 Becken rechts
 127.0642.077
 Edelstahl
 Gebürstet

Druckknopf
 Becken links
 127.0642.078
 Edelstahl
 Gebürstet

MYTHOS

- 01 02
- 03 04
- 05



Beckenaußenmaß **860x520mm**
 Becken **500x400x200mm**
 Arbeitsplattenstärke mind. **12mm**
 Ablauf **Integral 3 1/2"**
 Anzahl Armaturenbohrungen **2**
Planungshinweise
 Ausschnitt siehe **Montageanleitung**
 Lieferumfang **Ablaufgarnitur** und
Abdeckkappe für den Abfluss

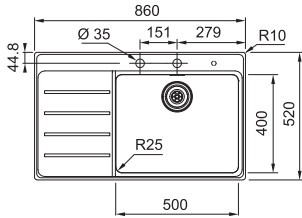

MYX 211-86 A

Druckknopf
 Becken rechts
 127.0642.000
 Edelstahl
 Gebürstet

Druckknopf
 Becken links
 127.0642.074
 Edelstahl
 Gebürstet

MYTHOS

- 01 02
- 03 04
- 05



Beckenaußenmaß **860x458mm**
 Becken **500x400x200mm**
 Arbeitsplattenstärke mind. **12mm**
 Ablauf **Integral 3 1/2"**
Planungshinweise
 Ausschnitt siehe **Montageanleitung**
 Lieferumfang **Ablaufgarnitur** und
Abdeckkappe für den Abfluss

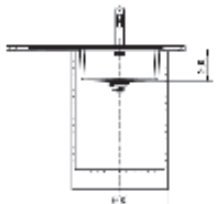
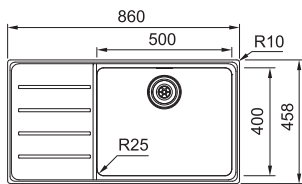

MYX 211-86

Druckknopf
 Becken rechts
 127.0642.075
 Edelstahl
 Gebürstet

Druckknopf
 Becken links
 127.0642.076
 Edelstahl
 Gebürstet

Edelstahlspülen

Argos

Flächenbündig, Slimtop

Edelstahlspülen



Inklusives Zubehör



01

**Abtropfbecken
Edelstahl
176x325x100mm**
112.0043.993

Optionales Zubehör



02

ALL-IN Zubehörset
Entdecken Sie unsere
flexiblen ALL-IN
Zubehörmöglichkeiten.
Mehr finden Sie ab Seite 368



03

**Rollmatte Edelstahl
400x458mm**
112.0281.982

Empfehlung



**Atlas Neo
Zugauslauf**
115.0521.438



**Eos Neo J
Auszugsbrause**
115.0590.045

MARIS



01 02



Beckenaußenmaß **1000x510mm**
 Becken **350x435x175mm / 160x300x120mm**
 Arbeitsplattenstärke **mind. 30mm**
 Ablauf **Integral 3 1/2"**
 Anzahl Armaturenbohrungen **2**
Planungshinweise
 Ausschnitt **siehe Montageanleitung**
 Lieferumfang **inkl. Ablaufgarnitur**

AGX 251-100 G

Druckknopf

127.0380.391
 Edelstahl
 Gebürstet

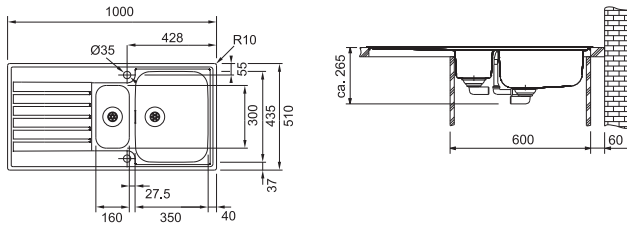

MARIS



02 03



Beckenaußenmaß **1000x510mm**
 Becken **435x180mm**
 Arbeitsplattenstärke **mind. 30mm**
 Ablauf **Integral 3 1/2"**
 Anzahl Armaturenbohrungen **2**
Planungshinweise
 Ausschnitt **siehe Montageanleitung**
 Lieferumfang **inkl. Ablaufgarnitur**

AGX 211-100

Druckknopf

127.0380.396
 Edelstahl
 Gebürstet

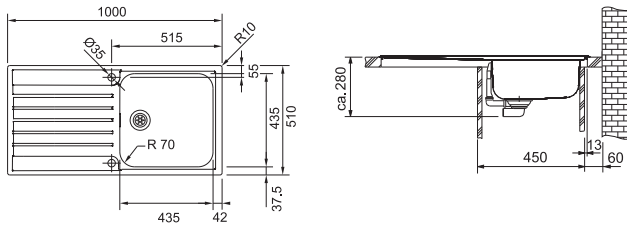

MARIS



02 03



Beckenaußenmaß **860x510mm**
 Becken **350x435x175mm**
 Arbeitsplattenstärke **mind. 30mm**
 Ablauf **Integral 3 1/2"**
 Anzahl Armaturenbohrungen **2**
Planungshinweise
 Ausschnitt **siehe Montageanleitung**
 Lieferumfang **inkl. Ablaufgarnitur**

AGX 211-86

Druckknopf

127.0380.403
 Edelstahl
 Gebürstet

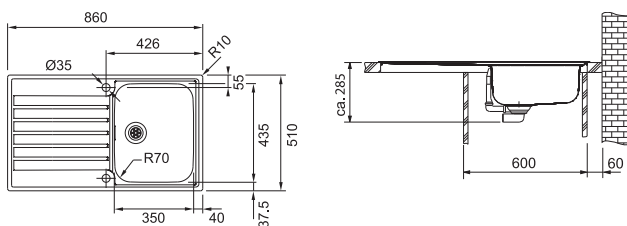

Edelstahlspülen

Argos

Flächenbündig, Slimtop

MARIS

02



Beckenaußenmaß **780x510mm**
 Becken **350x435x175mm**
 Arbeitsplattenstärke mind. **30mm**
 Ablauf **Integral 3 1/2"**
 Anzahl Armaturenbohrungen **2**
Planungshinweise
 Ausschnitt siehe **Montageanleitung**
 Lieferumfang **inkl. Ablaufgarnitur**

AGX 211-78

Druckknopf

127.0476.541
 Edelstahl
 Gebürstet

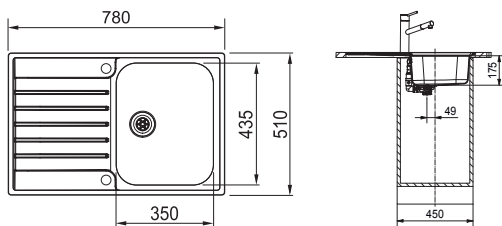

MARIS

02



Beckenaußenmaß **625x510mm**
 Becken **350x435x175mm**
 Arbeitsplattenstärke mind. **30mm**
 Ablauf **Integral 3 1/2"**
 Anzahl Armaturenbohrungen **2**
Planungshinweise
 Ausschnitt siehe **Montageanleitung**
 Lieferumfang **inkl. Ablaufgarnitur**

AGX 211-62

Druckknopf

127.0476.450
 Edelstahl
 Gebürstet

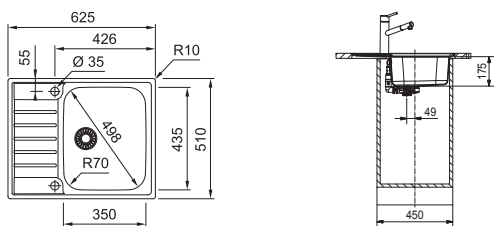



Hydros

Flächenbündig, Slimtop

Edelstahlsplüßen



Inklusives Zubehör Optionales Zubehör



01

Abtropfbecken
152x338x70mm
112.0281.981



02

Schneidebrett
Kunststoff
280x364x17mm
112.0284.156



03

Rollmatte
Edelstahl
400x458mm
112.0281.982



04

ALL-IN
Zubehörset
Entdecken Sie unsere
flexiblen ALL-IN
Zubehörmöglichkeiten.
Mehr finden Sie ab
Seite 368

Empfehlung



Atlas Neo
Zugauslauf
115.0521.438



Centro Zugauslauf
115.0600.098

MARIS

01 02
03 04



Beckenaußenmaß 965x510mm
 Becken 340x435x175mm / 155x340x120mm
 Arbeitsplattenstärke mind. 30mm
 Ablauf Integral 3 1/2"
 Anzahl Armaturenbohrungen 2
Planungshinweise
 Ausschnitt siehe Montageanleitung
 Lieferumfang inkl. Ablaufgarnitur

HDX 254-97

Druckknopf

127.0378.733
 Edelstahl
 Gebürstet

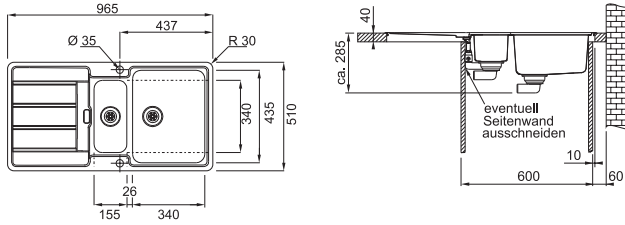

MARIS

01 02
03 04



Beckenaußenmaß 895x510mm
 Becken 340x435x175mm / 98x330x33mm
 Arbeitsplattenstärke mind. 30mm
 Ablauf Integral 3 1/2"
 Anzahl Armaturenbohrungen 2
Planungshinweise
 Ausschnitt siehe Montageanleitung
 Lieferumfang inkl. Ablaufgarnitur

HDX 284-90

Druckknopf

127.0378.735
 Edelstahl
 Gebürstet

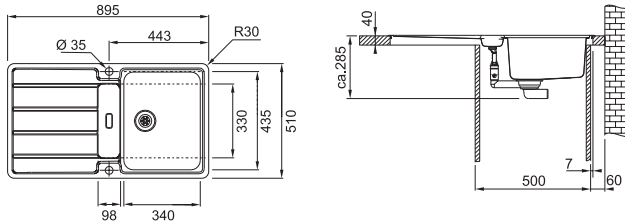

MARIS

01 02
03 04



Beckenaußenmaß 860x510mm
 Becken 340x435x175mm
 Arbeitsplattenstärke mind. 30mm
 Ablauf Integral 3 1/2"
 Anzahl Armaturenbohrungen 2
Planungshinweise
 Ausschnitt siehe Montageanleitung
 Lieferumfang inkl. Ablaufgarnitur

HDX 214-86

Druckknopf

127.0378.717
 Edelstahl
 Gebürstet

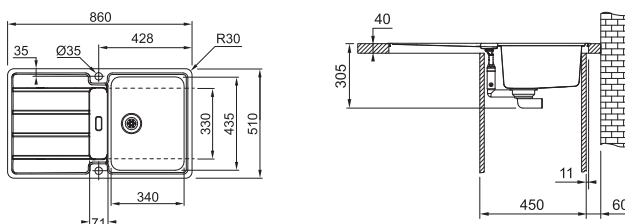

Edelstahlspülen

Rapid

Flächenbündig, Slimtop

Edelstahlspülen



Inklusives Zubehör Optionales Zubehör



01

Abtropfbecken
177x317x60mm
112.0041.519



02

Schneidebrett
Buchenholz
280x538mm
112.0595.334



03

ALL-IN
Zubehörset
Entdecken Sie unsere
flexiblen ALL-IN
Zubehörmöglichkeiten.
Mehr finden Sie ab
Seite 368



04

Rollmatte
Edelstahl
400x458mm
112.0281.982

Empfehlung



Lina J Zugauslauf
115.0693.229



Smart Glenda
Festauslauf
115.0706.985

SMART

01 02
03 04



Beckenaußenmaß **1004x514mm**
Becken **340x400x180mm / 160x300x120mm**
Arbeitsplattenstärke **mind. 30mm**
Ablauf **Standard 3 1/2"**
Anzahl Armaturenbohrungen **2**
Planungshinweise
Ausschnitt **siehe Montageanleitung**
Lieferumfang **inkl. Ablaufgarnitur**

RPX 251-100

Drehknopf

127.0371.769
Edelstahl
Gebürstet

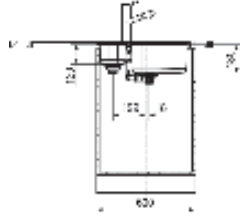
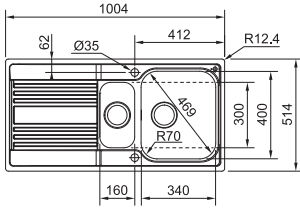

SMART

02 03
04



Beckenaußenmaß **864x514mm**
Becken **340x400x180mm**
Arbeitsplattenstärke **mind. 30mm**
Ablauf **Standard 3 1/2"**
Anzahl Armaturenbohrungen **2**
Planungshinweise
Ausschnitt **siehe Montageanleitung**
Lieferumfang **inkl. Ablaufgarnitur**

RPX 211-86

Drehknopf

127.0371.767
Edelstahl
Gebürstet

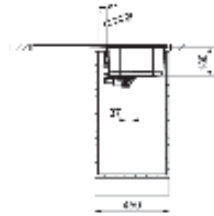
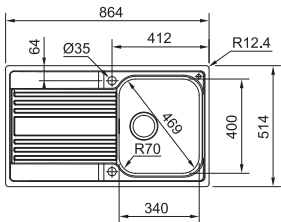

Edelstahlspülen

Spark

Einbau

Edelstahlsplüßen



Inklusives Zubehör



01

Abtropfbecken
297x187x72mm
112.0461.942

Optionales Zubehör



02

Schneidebrett
Buchenholz
280x538mm
112.0595.334



03

ALL-IN Zubehörset
Entdecken Sie unsere
flexiblen ALL-IN
Zubehörmöglichkeiten.
Mehr finden Sie ab Seite 368

Empfehlung



Lina U Festauslauf
115.0728.473



Smart Glenda
Zugauslauf
115.0706.986

SMART

02 03



Beckenaußenmaß **1160x500mm**
 Becken **340x420x155mm**
 Arbeitsplattenstärke mind. **30mm**
 Ablauf **Standard 3 1/2"**
 Anzahl Armaturenbohrungen **2**
Planungshinweise
 Ausschnitt siehe **Montageanleitung**
 Lieferumfang inkl. **Ablaufgarnitur**

SKX 621-116

Drehknopf

101.0469.740
 Edelstahl
 Gebürstet

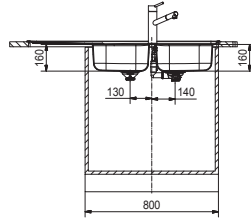
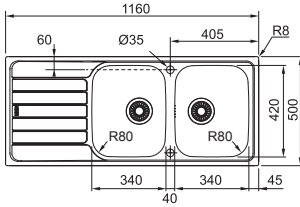

SMART

01 02

03



Beckenaußenmaß **1000x500mm**
 Becken **340x420x155mm / 170x280x80mm**
 Arbeitsplattenstärke mind. **30mm**
 Ablauf **Standard 3 1/2"**
 Anzahl Armaturenbohrungen **2**
Planungshinweise
 Ausschnitt siehe **Montageanleitung**
 Lieferumfang inkl. **Ablaufgarnitur**

SKX 651-100

Drehknopf

101.0464.044
 Edelstahl
 Gebürstet

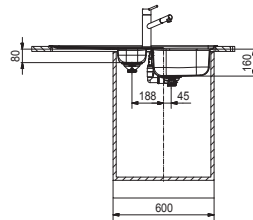
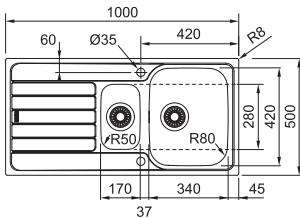

SMART

02 03



Beckenaußenmaß **1000x500mm**
 Becken **480x420x160mm**
 Arbeitsplattenstärke mind. **30mm**
 Ablauf **Standard 3 1/2"**
 Anzahl Armaturenbohrungen **2**
Planungshinweise
 Ausschnitt siehe **Montageanleitung**
 Lieferumfang inkl. **Ablaufgarnitur**

SKX 611-100 (50) XL

Drehknopf

101.0714.944
 Edelstahl
 Gebürstet

SKL 611-100 (50) XL

Drehknopf

101.0727.746
 Edelstahl
 Leinen

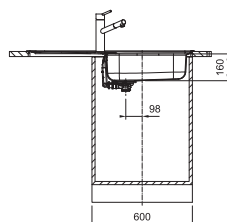
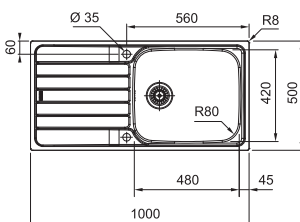

SMART



02 03



Beckenaußenmaß **860x500mm**
 Becken **340x420x160mm**
 Arbeitsplattenstärke mind. **30mm**
 Ablauf **Standard 3 1/2"**
 Anzahl Armaturenbohrungen **2**
Planungshinweise
 Ausschnitt siehe **Montageanleitung**
 Lieferumfang **inkl. Ablaufgarnitur**

SKX 611-86 (50)

Drehknopf

101.0464.337
 Edelstahl
 Gebürstet

SKL 611-86 (50)

Drehknopf

101.0511.928
 Edelstahl
 Leinen

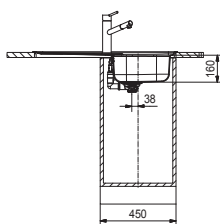
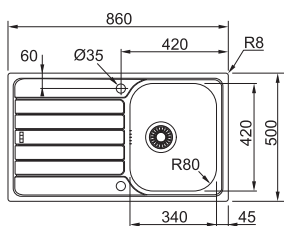

SMART



02 03



Beckenaußenmaß **780x500mm**
 Becken **480x420x160mm**
 Ablauf **Standard 3 1/2"**
 Anzahl Armaturenbohrungen **2**
Planungshinweise
 Ausschnitt siehe **Montageanleitung**
 Lieferumfang **inkl. Ablaufgarnitur**

SKX 611-78 (50) XL

Drehknopf

101.0714.946 **336,-**
 Edelstahl **282,31**
 Gebürstet

SKL 611-78 (50) XL

Drehknopf

101.0744.946 **370,-**
 Edelstahl **310,54**
 Leinen

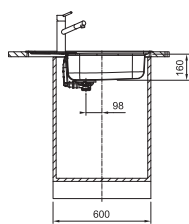
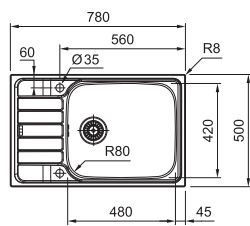

NEW

SMART

02 03



Beckenaußenmaß 780x500mm
 Becken 340x420x160mm
 Ablauf Standard 3 1/2"
 Anzahl Armaturenbohrungen 2
Planungshinweise
 Ausschnitt siehe Montageanleitung
 Lieferumfang inkl. Ablaufgarnitur

SKX 611-78 (50)

Drehknopf

101.0714.945
 Edelstahl 325,-
 Gebürstet 272,75

SKL 611-78 (50)

Drehknopf

101.0714.947
 Edelstahl 352,-
 Leinen 295,75

NEW

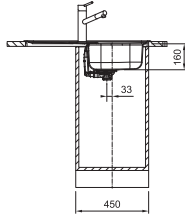
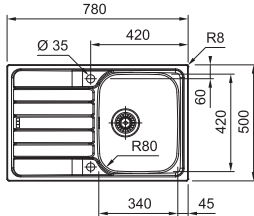

SMART

02 03



Beckenaußenmaß 620x500mm
 Becken 340x420x160mm
 Arbeitsplattenstärke mind. 30mm
 Ablauf Standard 3 1/2"
 Anzahl Armaturenbohrungen 2
Planungshinweise
 Ausschnitt siehe Montageanleitung
 Lieferumfang inkl. Ablaufgarnitur

SKX 611-62 (50)

Drehknopf

101.0714.948
 Edelstahl
 Gebürstet

SKL 611-62 (50)

Drehknopf

101.0729.488
 Edelstahl
 Leinen

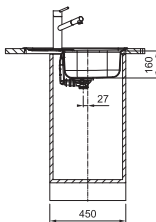
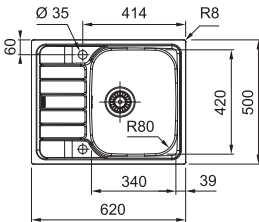

SMART



Beckenaußenmaß 945x510mm
 Becken 339x419x179mm / 233x253x105mm
 Arbeitsplattenstärke mind. 30mm
 Ablauf Standard 3 1/2"
 Anzahl Armaturenbohrungen 2
Planungshinweise
 Ausschnitt siehe Montageanleitung
 Lieferumfang inkl. Ablaufgarnitur

SKX 651-95 E

Drehknopf

101.0714.951
 Edelstahl
 Gebürstet

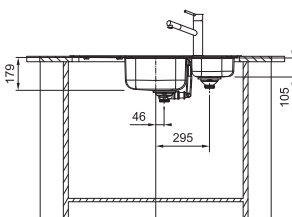
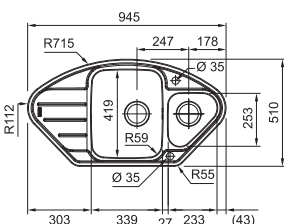

Flash

Einbau

Edelstahlspülen



Empfehlung



**Smart Glenda
Festauslauf**
115.0706.985



Orbit Festauslauf
115.0623.054

SMART



Beckenaußenmaß **860x435mm**
 Becken **340x370x150mm**
 Ablauf **Standard 3 1/2"**
Planungshinweise
 Ausschnitt siehe Montageanleitung
 Lieferumfang inkl. Ablaufgarnitur

FLN 611-86 (44)

Handbedienung

101.0738.583
 Edelstahl 206,-
 Ungebürstet 172,74

NEW

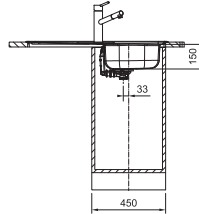
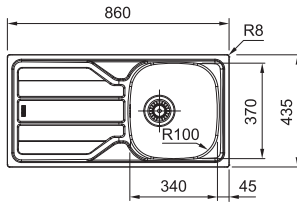

SMART



Beckenaußenmaß **780x435mm**
 Becken **340x370x150mm**
 Ablauf **Standard 3 1/2"**
Planungshinweise
 Ausschnitt siehe Montageanleitung
 Lieferumfang inkl. Ablaufgarnitur

FLN 611-78 (44)

Handbedienung

101.0738.584
 Edelstahl 195,-
 Ungebürstet 163,59

NEW

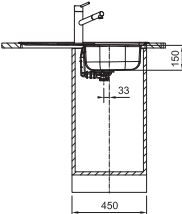
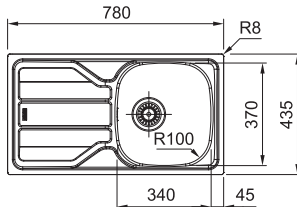

SMART



Beckenaußenmaß **620x435mm**
 Becken **340x370x150mm**
 Ablauf **Standard 3 1/2"**
Planungshinweise
 Ausschnitt siehe Montageanleitung
 Lieferumfang inkl. Ablaufgarnitur

FLN 611-62 (44)

Handbedienung

101.0738.585
 Edelstahl 185,-
 Ungebürstet 155,41

NEW

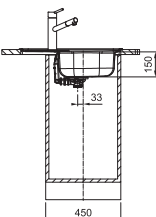
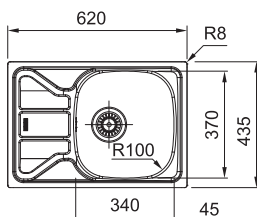

Edelstahlspülen



- 162 Mythos
- 164 Fresno
- 166 Maris
- 170 Centro Einbau
- 174 Centro Flächenbündig
- 176 Urban Einbau
- 180 Urban Flächenbündig
- 182 Basis
- 186 Antea
- 188 Strata



Fragranite



Fragranite Spülen

Spülen

Übersicht Fragranite Spülen

Einbau

MYTHOS

MARIS

SMART



Mythos
MTG 611
S. 163



Fresno
FSG 611-88
S. 165



Maris
MRG 611-97
S. 167



Maris
MRG 611-97 XL
S. 167



Maris
MRG 611-97
S. 167



Maris
MRG 611-78
S. 168



Maris
MRG 611-78 XL
S. 168



Maris
MRG 611-78
S. 169



Maris
MRG 611-62
S. 169



Maris
MRG 612-97 E
S. 169



Centro
CNG 611-78 A
S. 171



Centro
CNG 611-62 A
S. 171



Centro
CNG 611-100
S. 172



Centro
CNG 611-100
S. 172



Centro
CNG 611-86
S. 173



Centro
CNG 611-78
S. 173



Centro
CNG 611-62
S. 173



Urban
UBG 611-100
S. 177



Urban
UBG 611-100
S. 177



Urban
UBG 611-86
S. 177



Basis
UBG 611-78 XL
S. 178



Urban
UBG 611-78
S. 178



Urban
UBG 611-62
S. 179



Basis
BFG 611-97
S. 183



Basis
BFG 611-86
S. 183



Basis
BFG 611-78
S. 183



Basis
BFG 611-78
S. 184



Basis
BFG 611-62
S. 184



Antea
AZG 611-97
S. 186



Antea
AZG 611-86
S. 187



Antea
AZG 611-78
S. 187



Antea
AZG 611-96 E
S. 187



Strata
STG 611-86
S. 189



Strata
STG 614-86
S. 189



Strata
STG 614-78
S. 189

Flächenbündig



Centro
CNG 251-100
S. 174



Centro
CNG 211-100
S. 175



Centro
CNG 211-86
S. 175



Centro
CNG 211-78
S. 175



Urban
UBG 251-100
S. 180



Urban
UBG 211-100
S. 181



Urban
UBG 211-86
S. 181



Urban
UBG 211-78
S. 181

Flächenbündig, Unterbau



Fresno
FSG 211/111-86
S. 165

Mythos

Einbau

Fragranite Spülen



Optionales Zubehör

- | | | | |
|---|---|---|---|
|  |  |  |  |
| 01
Abtropfblech
Edelstahl
160x405mm
112.0018.817 | 02
Schneidebrett
Holz
426x280x22mm
112.0749.204 | 03
Bohrer 35mm
für Fragranite
112.0473.656 | 04
Rollmatte
Edelstahl
468x420mm
112.0030.882 |

Empfehlung





- | | |
|---|---|
|  |  |
| Mythos
Masterpiece
Auszugsbrause
115.0711.554 | Mythos
Festauslauf
115.0547.852 |



Beckenaußenmaß
1000x515mm
 Becken
500x390x200mm
 Arbeitsplattenstärke
mind. 30mm
 Ablauf Standard 3 1/2"
 Anzahl
 Armaturenbohrungen
3 - Vorgebohrt
Planungshinweise
 Ausschnitt siehe
Montageanleitung
 Lieferumfang inkl.
Ablaufgarnitur

MTG 611

Druckknopf
 Becken rechts

-  **114.0476.995**
Onyx
-  **114.0723.963**
Schiefergrau
-  **114.0476.999**
Steingrau
-  **114.0477.041**
Cashmere
-  **114.0477.021**
Glacier

- Druckknopf**
 Becken links
- 114.0476.996**
Onyx
- 114.0723.964**
Schiefergrau
- 114.0477.000**
Steingrau
- 114.0477.044**
Cashmere
- 114.0477.022**
Glacier

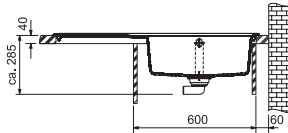
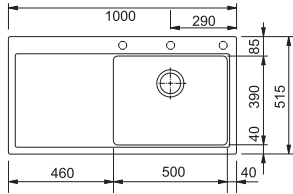

Fresno

Einbau / Flächenbündig, Unterbau

Fragranite Spülen



Inklusives Zubehör

Optionales Zubehör



01
Rollmatte
400x220mm
112.0520.938



02
Abtropfbecken
156x417x54mm
112.0066.060



03
Schneidebrett Glas
278x434x12mm
112.0355.965



04
Bohrer 35mm
für Fragranite
112.0473.656



05
ALL-IN Zubehörset
Entdecken Sie unsere
flexiblen ALL-IN
Zubehörmöglichkeiten.
Mehr finden Sie ab Seite 368

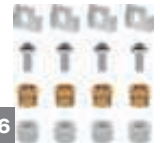

06
Befestigungsset
für dünne
Arbeitsplatten
ab 12mm HPL
/ 18mm Stein
133.0730.139

Empfehlung



Icon Auszugsbrause
115.0625.190



Mythos Masterpiece
Auszugsbrause
115.0711.554

MYTHOS

- 01 02
- 03 04
- 05



Beckenaußenmaß 877x495mm
 Becken 496x425x195mm
 Arbeitsplattenstärke mind. 30mm
 Ablauf Standard 3 1/2"
 Anzahl Armaturenbohrungen 2 - Vorgebohrt
Planungshinweise
 Ausschnitt siehe Montageanleitung
 Lieferumfang Ablaufgarnitur & Abdeckkappe
 für den Abfluss

Achtung: Bei Montage im 60er Unterschrank darf die Seitenwandstärke max. 16mm betragen.

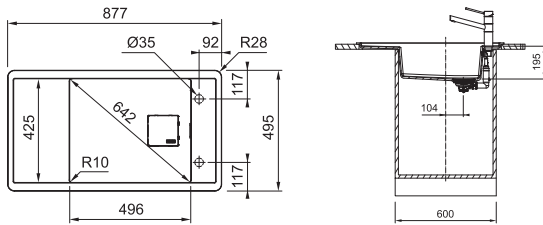

FSG 611-88

Druckknopf

- 114.0627.323
Black matt
- 114.0593.108
Onyx
- 114.0723.962
Schiefergrau

MYTHOS

- 01 03
- 02 04
- 05 06



Beckenaußenmaß 860x458mm
 Becken 500x425x215mm
 Ablauf Standard 3 1/2"
 Anzahl Armaturenbohrungen 2
Planungshinweise
 Ausschnitt siehe Montageanleitung
 Lieferumfang Ablaufgarnitur & Abdeckkappe
 für den Abfluss

Achtung: Bei Montage im 60er Unterschrank darf die Seitenwandstärke max. 16mm betragen. Befestigungsset für dünne Arbeitsplatten für dieses Modell 2x bestellen

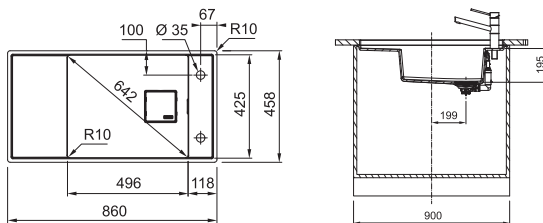

FSG 211/111-86

Druckknopf

- 135.0627.324
Black matt
- 135.0556.703
Onyx
- 135.0723.974
Schiefergrau



Maris

Einbau

Fragranite Spülen



Inklusives Zubehör Optionales Zubehör



01

Abtropfbecken
150x325x80mm
112.0057.214



02

Abtropfbecken
156x417x54mm
112.0066.060



03

Schneidebrett
Buchenholz
280x538mm
112.0595.334



04

Bohrer 35mm
für Fragranite
112.0473.656



05

ALL-IN
Zubehörset
Entdecken Sie unsere
flexiblen ALL-IN
Zubehörmöglichkeiten.
Mehr finden Sie ab
Seite 368



06

Rollmatte
Edelstahl
298x407mm
112.0256.867



07

Befestigungsset
für dünne
Arbeitsplatten
12-25mm
133.0730.138

Empfehlung



Maris Slim J
Auszugsbrause
115.0728.389



Atlas Neo
Auszugbrause
115.0741.710

MARIS

- 01 02
- 03 04
- 05 06
- 07



Beckenaußenmaß **970x500mm**
 Becken **350x425x200mm** / **160x302x130mm**
 Arbeitsplattenstärke mind. **30mm**
 Ablauf **Standard 3 1/2"**
 Anzahl Armaturenbohrungen **2 - Vorgebohrt**
Planungshinweise
 Ausschnitt siehe **Montageanleitung**
 Lieferumfang inkl. **Ablaufgarnitur**

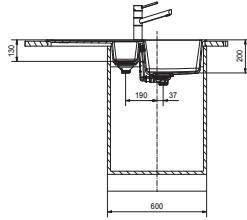
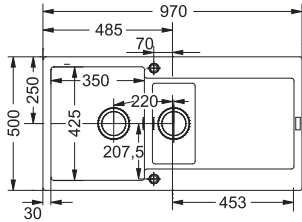

MRG 651-97

Druckknopf

- 114.0627.285**
Black matt
- 114.0477.257**
Onyx
- 114.0723.975**
Schiefergrau
- 114.0477.260**
Steingrau
- 114.0477.278**
Cashmere
- 114.0477.271**
Glacier

MARIS

- 02 03
- 04 05
- 06 07



Beckenaußenmaß **970x500mm**
 Becken **490x425x200mm**
 Arbeitsplattenstärke mind. **30mm**
 Ablauf **Standard 3 1/2"**
 Anzahl Armaturenbohrungen **4 - Vorgebohrt**
Planungshinweise
 Ausschnitt siehe **Montageanleitung**
 Lieferumfang inkl. **Ablaufgarnitur**

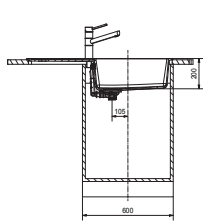
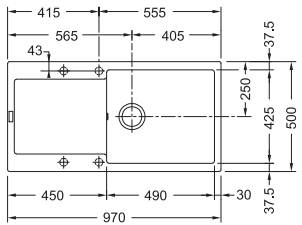

MRG 611-97 XL

Druckknopf

- 114.0627.362**
Black matt
- 114.0477.370**
Onyx
- 114.0723.979**
Schiefergrau
- 114.0477.372**
Steingrau
- 114.0477.377**
Cashmere
- 114.0477.373**
Glacier

MARIS

- 02 03
- 04 05
- 06 07



Beckenaußenmaß **970x500mm**
 Becken **450x425x200mm**
 Arbeitsplattenstärke mind. **30mm**
 Ablauf **Standard 3 1/2"**
 Anzahl Armaturenbohrungen **4 - Vorgebohrt**
Planungshinweise
 Ausschnitt siehe **Montageanleitung**
 Lieferumfang inkl. **Ablaufgarnitur**

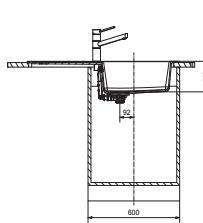
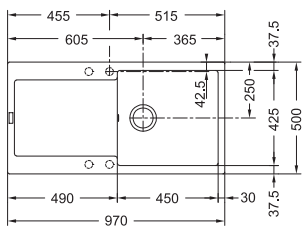

MRG 611-97

Druckknopf

- 114.0627.290**
Black matt
- 114.0477.353**
Onyx
- 114.0715.516**
Schiefergrau
- 114.0477.355**
Steingrau
- 114.0477.361**
Cashmere
- 114.0477.356**
Glacier

MARIS

01 02
03 04
05 06
07

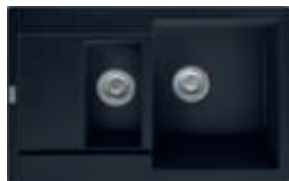



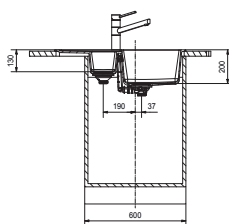
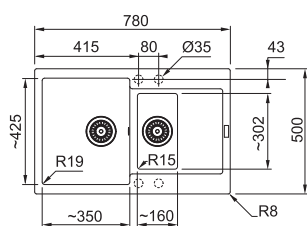



Beckenaußenmaß **780x500mm**
Becken **340x425x200mm / 160x302x130mm**
Arbeitsplattenstärke **mind. 30mm**
Ablauf **Standard 3 1/2"**
Anzahl Armaturenbohrungen **4 - Vorgebohrt**
Planungshinweise
Ausschnitt **siehe Montageanleitung**
Lieferumfang **inkl. Ablaufgarnitur**



MRG 651-78

Druckknopf

-  **114.0627.287**
Black matt
-  **114.0477.282**
Onyx
-  **114.0723.976**
Schiefergrau
-  **114.0477.302**
Steingrau
-  **114.0477.307**
Cashmere
-  **114.0477.303**
Glacier

MARIS

02 03
04 05
06 07





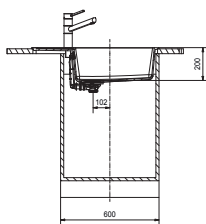
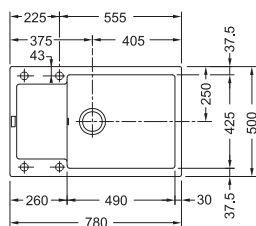



Beckenaußenmaß **780x500mm**
Becken **490x425x200mm**
Arbeitsplattenstärke **mind. 30mm**
Ablauf **Standard 3 1/2"**
Anzahl Armaturenbohrungen **4 - Vorgebohrt**
Planungshinweise
Ausschnitt **siehe Montageanleitung**
Lieferumfang **inkl. Ablaufgarnitur**



MRG 611-78 XL

Druckknopf

-  **114.0627.364**
Black matt
-  **114.0476.149**
Onyx
-  **114.0723.978**
Schiefergrau
-  **114.0476.147**
Steingrau
-  **114.0476.144**
Cashmere
-  **114.0476.120**
Glacier

MARIS

- 02 03
- 04 05
- 06 07



Beckenaußenmaß **780x500mm**
 Becken **350x425x200mm**
 Arbeitsplattenstärke mind. **30mm**
 Ablauf **Standard 3 1/2"**
 Anzahl Armaturenbohrungen **4 - Vorgebohrt**
Planungshinweise
 Ausschnitt **siehe Montageanleitung**
 Lieferumfang **inkl. Ablaufgarnitur**

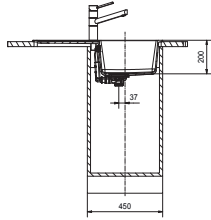
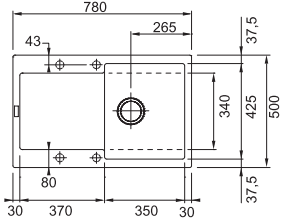

MRG 611-78

Druckknopf

- 114.0627.366**
Black matt
- 114.0477.485**
Onyx
- 114.0723.980**
Schiefergrau
- 114.0477.487**
Steingrau
- 114.0477.493**
Cashmere
- 114.0477.488**
Glacier

MARIS

- 02 03
- 04 05
- 06 07



Beckenaußenmaß **620x500mm**
 Becken **350x425x200mm**
 Arbeitsplattenstärke mind. **30mm**
 Ablauf **Standard 3 1/2"**
 Anzahl Armaturenbohrungen **4 - Vorgebohrt**
Planungshinweise
 Ausschnitt **siehe Montageanleitung**
 Lieferumfang **inkl. Ablaufgarnitur**

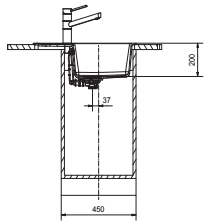
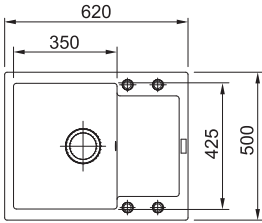

MRG 611-62

Druckknopf

- 114.0627.368**
Black matt
- 114.0477.500**
Onyx
- 114.0723.982**
Schiefergrau
- 114.0477.503**
Steingrau
- 114.0477.508**
Cashmere
- 114.0477.504**
Glacier

MARIS

- 02 04
- 05 07



Beckenaußenmaß **960x500mm**
 Becken **350x425x200mm**
 Arbeitsplattenstärke mind. **30mm**
 Ablauf **Standard 3 1/2"**
 Anzahl Armaturenbohrungen **2 - Vorgebohrt**
Planungshinweise
 Ausschnitt **siehe Montageanleitung**
 Lieferumfang **inkl. Ablaufgarnitur**

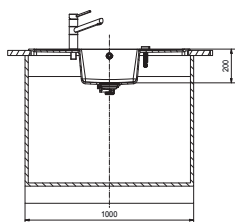
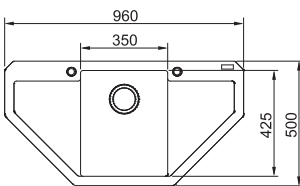

MRG 612-97 E

Druckknopf

- 114.0627.371**
Black matt
- 114.0477.540**
Onyx
- 114.0723.983**
Schiefergrau
- 114.0477.552**
Steingrau
- 114.0477.557**
Cashmere
- 114.0477.553**
Glacier

Centro

Einbau

Fragranite Spülen



Inklusives Zubehör Optionales Zubehör



01

Abtropfbecken
160x300x70mm
112.0250.014



02

Schneidebrett
Buchenholz
280x538mm
112.0595.334



03

Bohrer 35mm
für Fragranite
112.0473.656



04

ALL-IN
Zubehörset
Entdecken Sie unsere
flexiblen ALL-IN
Zubehörmöglichkeiten.
Mehr finden Sie ab
Seite 368



05

Befestigungsset
für dünne
Arbeitsplatten
12-25mm
133.0730.138

Empfehlung



Eos Neo J
Auszugsbrause
115.0590.045



Centro
Festauslauf
115.0621.613

MARIS

02 03
04 05



Beckenaußenmaß
780x500mm
Becken
440x400x200mm
Arbeitsplattenstärke
mind. 12mm
Ablauf **Standard 3 1/2"**
Anzahl
Armaturenbohrungen
5 - Vorgebohrt
Planungshinweise
Ausschnitt siehe
Montageanleitung
Lieferumfang inkl.
Ablaufgarnitur

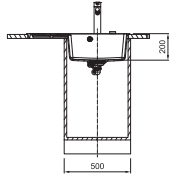
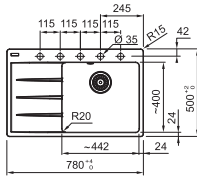

CNG 611-78 A

Black Collection
Drehknopf
Becken rechts

114.0658.593
Black matt

Drehknopf
Becken rechts

114.0627.620
Black matt

114.0627.657
Onyx

114.0723.990
Schiefergrau

114.0627.674
Steingrau

114.0685.104
Cashmere

114.0685.102
Glacier

Black Collection
Drehknopf
Becken links

114.0658.592
Black matt

Drehknopf
Becken links

114.0627.651
Black matt

114.0627.658
Onyx

114.0723.991
Schiefergrau

114.0627.675
Steingrau

114.0685.105
Cashmere

114.0685.103
Glacier

MARIS

02 03
04



Beckenaußenmaß
620x500mm
Becken
390x400x200mm
Arbeitsplattenstärke
mind. 12mm
Ablauf **Standard 3 1/2"**
Anzahl
Armaturenbohrungen
4 - Vorgebohrt
Planungshinweise
Ausschnitt siehe
Montageanleitung
Lieferumfang inkl.
Ablaufgarnitur

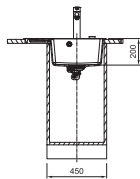
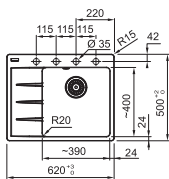

CNG 611-62 A

Black Collection
Drehknopf
Becken rechts

114.0658.595
Black matt

Drehknopf
Becken rechts

114.0627.618
Black matt

114.0627.655
Onyx

114.0724.277
Schiefergrau

114.0627.671
Steingrau

114.0685.108
Cashmere

114.0685.106
Glacier

Black Collection
Drehknopf
Becken links

114.0658.594
Black matt

Drehknopf
Becken links

114.0627.619
Black matt

114.0627.656
Onyx

114.0724.278
Schiefergrau

114.0627.672
Steingrau

114.0685.109
Cashmere

114.0685.107
Glacier







MARIS



Beckenaußenmaß 1000x500mm
 Becken 359x435x200mm / 148x288x120mm
 Arbeitsplattenstärke mind. 30mm
 Ablauf Standard 3 1/2"
 Anzahl Armaturenbohrungen 4 - Vorgebohrt
Planungshinweise
 Ausschnitt siehe Montageanleitung
 Lieferumfang inkl. Ablaufgarnitur

CNG 651-100

Drehknopf

-  **114.0708.256**
Black matt
-  **114.0708.254**
Onyx
-  **114.0715.511**
Schiefergrau
-  **114.0708.255**
Steingrau
-  **114.0708.258**
Cashmere
-  **114.0708.257**
Glacier

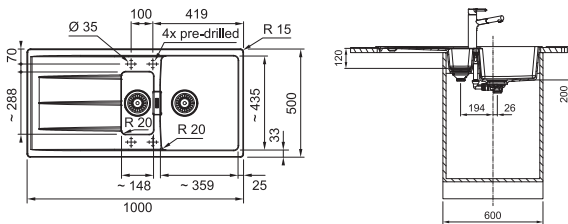







MARIS



Beckenaußenmaß 1000x500mm
 Becken 492x435x200mm
 Arbeitsplattenstärke mind. 30mm
 Ablauf Standard 3 1/2"
 Anzahl Armaturenbohrungen 2 - Vorgebohrt
Planungshinweise
 Ausschnitt siehe Montageanleitung
 Lieferumfang inkl. Ablaufgarnitur

CNG 611-100

Drehknopf

-  **114.0682.505**
Black matt
-  **114.0682.503**
Onyx
-  **114.0715.512**
Schiefergrau
-  **114.0682.504**
Steingrau
-  **114.0682.507**
Cashmere
-  **114.0682.506**
Glacier

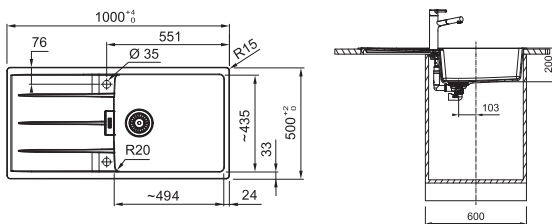

MARIS

02 03
04 05





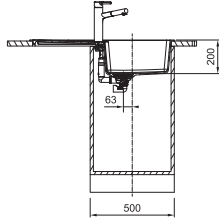
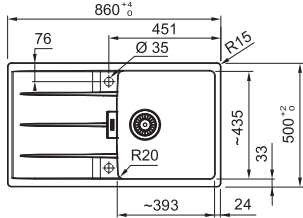



Beckenaußenmaß **860x500mm**
 Becken **392x435x200mm**
 Arbeitsplattenstärke mind. **30mm**
 Ablauf **Standard 3 1/2"**
 Anzahl Armaturenbohrungen **2 - Vorgebohrt**
Planungshinweise
 Ausschnitt **siehe Montageanleitung**
 Lieferumfang **inkl. Ablaufgarnitur**



CNG 611-86

Drehknopf

-  **114.0682.460**
Black matt
-  **114.0682.458**
Onyx
-  **114.0715.513**
Schiefergrau
-  **114.0682.459**
Steingrau
-  **114.0682.502**
Cashmere
-  **114.0682.501**
Glacier

MARIS

02 03
04 05





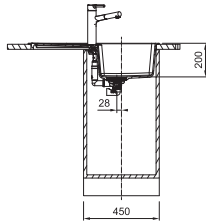
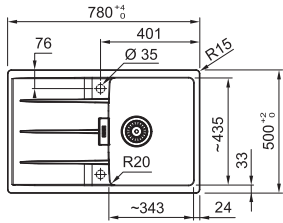



Beckenaußenmaß **780x500mm**
 Becken **342x435x200mm**
 Arbeitsplattenstärke mind. **30mm**
 Ablauf **Standard 3 1/2"**
 Anzahl Armaturenbohrungen **2 - Vorgebohrt**
Planungshinweise
 Ausschnitt **siehe Montageanleitung**
 Lieferumfang **inkl. Ablaufgarnitur**



CNG 611-78

Drehknopf

-  **114.0681.584**
Black matt
-  **114.0681.581**
Onyx
-  **114.0715.514**
Schiefergrau
-  **114.0681.583**
Steingrau
-  **114.0681.586**
Cashmere
-  **114.0681.585**
Glacier

MARIS

02 03
04 05





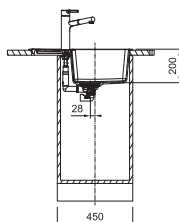
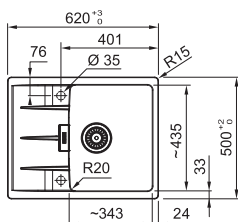



Beckenaußenmaß **620x500mm**
 Becken **342x435x200mm**
 Arbeitsplattenstärke mind. **30mm**
 Ablauf **Standard 3 1/2"**
 Anzahl Armaturenbohrungen **2 - Vorgebohrt**
Planungshinweise
 Ausschnitt **siehe Montageanleitung**
 Lieferumfang **inkl. Ablaufgarnitur**



CNG 611-62

Drehknopf

-  **114.0681.428**
Black matt
-  **114.0681.426**
Onyx
-  **114.0715.515**
Schiefergrau
-  **114.0681.427**
Steingrau
-  **114.0681.430**
Cashmere
-  **114.0681.429**
Glacier

Centro

Flächenbündig mit 15°
gefrästem Spülenrand



Fragranite Spülen

Inklusives Zubehör Optionales Zubehör



01

Abtropfbecken
160x300x70mm
112.0250.014

02

Bohrer 35mm
für Fragranite
112.0473.656

03

ALL-IN
Zubehörset

Entdecken Sie unsere
flexiblen ALL-IN
Zubehörmöglichkeiten.
Mehr finden Sie ab
Seite 368

Empfehlung



Atlas Neo
Auszugsbrause
115.0741.710



Centro
Auszugsbrause
115.0600.131

MARIS





Beckenaußenmaß **991x491mm**
Becken **359x435x200mm / 148x288x120mm**
Arbeitsplattenstärke **mind. 19mm**
Ablauf **Standard 3 1/2"**
Anzahl Armaturenbohrungen **4 - Vorgebohrt**
Planungshinweise
Ausschnitt **siehe Montageanleitung**
Lieferumfang **inkl. Ablaufgarnitur**

CNG 251-100

Drehknopf

 **135.0729.525**
Black matt

 **135.0729.526**
Onyx

 **135.0729.527**
Schiefergrau

 **135.0729.528**
Cashmere

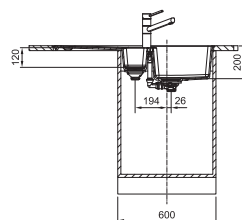
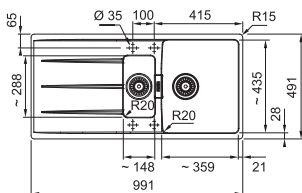

MARIS

02 03





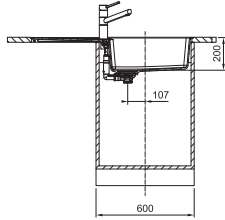
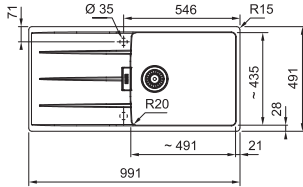

Beckenaußenmaß **991x491mm**
 Becken **494x435x200mm**
 Arbeitsplattenstärke mind. **19mm**
 Ablauf **Standard 3 1/2"**
 Anzahl Armaturenbohrungen **2 - Vorgebohrt**
Planungshinweise
 Ausschnitt siehe Montageanleitung
 Lieferumfang inkl. Ablaufgarnitur



CNG 211-100

Drehknopf

-  **135.0729.521**
Black matt
-  **135.0729.522**
Onyx
-  **135.0729.523**
Schiefergrau
-  **135.0729.524**
Cashmere

MARIS

02 03





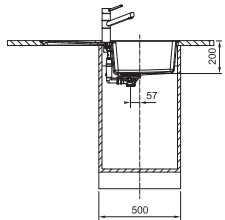
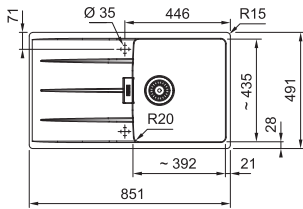

Beckenaußenmaß **851x491mm**
 Becken **392x435x200mm**
 Arbeitsplattenstärke mind. **19mm**
 Ablauf **Standard 3 1/2"**
 Anzahl Armaturenbohrungen **2 - Vorgebohrt**
Planungshinweise
 Ausschnitt siehe Montageanleitung
 Lieferumfang inkl. Ablaufgarnitur



CNG 211-86

Drehknopf

-  **135.0729.517**
Black matt
-  **135.0729.518**
Onyx
-  **135.0729.519**
Schiefergrau
-  **135.0729.520**
Cashmere

MARIS

02 03





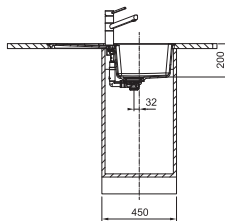
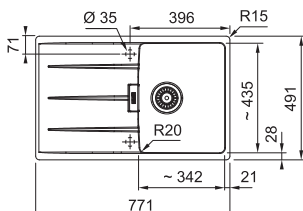

Beckenaußenmaß **771x491mm**
 Becken **342x435x200mm**
 Arbeitsplattenstärke mind. **19mm**
 Ablauf **Standard 3 1/2"**
 Anzahl Armaturenbohrungen **2 - Vorgebohrt**
Planungshinweise
 Ausschnitt siehe Montageanleitung
 Lieferumfang inkl. Ablaufgarnitur



CNG 211-78

Drehknopf

-  **135.0729.513**
Black matt
-  **135.0729.514**
Onyx
-  **135.0729.515**
Schiefergrau
-  **135.0729.516**
Cashmere

Urban

Einbau

Fragranite Spülen



Inklusives Zubehör

Optionales Zubehör



01

**Abtropfbecken
Kunststoff**
320x174x90mm
112.0566.182



02

Abtropfbecken
156x417x54mm
112.0066.060



03

Schneidebrett
Buchenholz
280x538mm
112.0595.334



04

Bohrer 35mm
für Fragranite
112.0473.656



05

ALL-IN Zubehörset
Entdecken Sie unsere
flexiblen ALL-IN
Zubehörmöglichkeiten.
Mehr finden Sie ab Seite 368



06

Befestigungsset
für dünne
Arbeitsplatten
12-25mm
133.0730.138

Empfehlung



Atlas Neo
Zugauslauf
115.0521.438



Maris Slim L
Auszugsbrause
115.0728.394

MARIS

- 01 02
- 03 04
- 05 06



Beckenaußenmaß **1000x500mm**
 Becken **351x425x220mm / 164x322x139mm**
 Arbeitsplattenstärke mind. **30mm**
 Ablauf **Standard 3 1/2"**
 Anzahl Armaturenbohrungen **2 - Vorgebohrt**
Planungshinweise
 Ausschnitt siehe **Montageanleitung**
 Lieferumfang inkl. **Ablaufgarnitur**

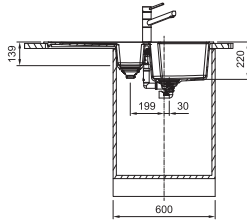
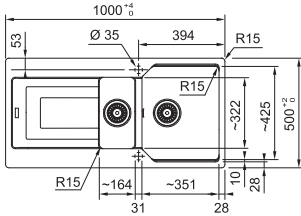

UBG 651-100

Black Collection
Drehknopf
 114.0682.734
 Black matt

Drehknopf
 114.0682.531
 Black matt

114.0682.534
 Onyx

114.0723.971
 Schiefergrau

114.0682.533
 Steingrau

114.0682.532
 Cashmere

114.0682.526
 Glacier

MARIS

- 02 03
- 04 05
- 06



Beckenaußenmaß **1000x500mm**
 Becken **490x425x220mm**
 Arbeitsplattenstärke mind. **30mm**
 Ablauf **Standard 3 1/2"**
 Anzahl Armaturenbohrungen **2 - Vorgebohrt**
Planungshinweise
 Ausschnitt siehe **Montageanleitung**
 Lieferumfang inkl. **Ablaufgarnitur**

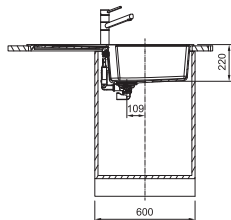
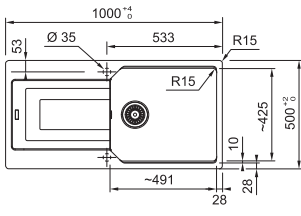

UBG 611-100

Black Collection
Drehknopf
 114.0682.733
 Black matt

Drehknopf
 114.0682.527
 Black matt

114.0682.530
 Onyx

114.0724.276
 Schiefergrau

114.0682.529
 Steingrau

114.0682.528
 Cashmere

114.0682.525
 Glacier

MARIS

- 02 03
- 04 05
- 06



Beckenaußenmaß **860x500mm**
 Becken **391x425x220mm**
 Arbeitsplattenstärke mind. **30mm**
 Ablauf **Standard 3 1/2"**
 Anzahl Armaturenbohrungen **2 - Vorgebohrt**
Planungshinweise
 Ausschnitt siehe **Montageanleitung**
 Lieferumfang inkl. **Ablaufgarnitur**

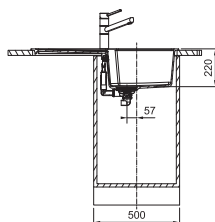
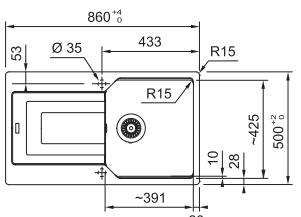

UBG 611-86

Black Collection
Drehknopf
 114.0682.732
 Black matt

Drehknopf
 114.0682.521
 Black matt

114.0682.524
 Onyx

114.0725.058
 Schiefergrau

114.0682.523
 Steingrau

114.0682.522
 Cashmere

114.0682.510
 Glacier

MARIS



Beckenaußenmaß **780x500mm**
 Becken **490x425x220mm**
 Arbeitsplattenstärke mind. **30mm**
 Ablauf **Standard 3 1/2"**
 Anzahl Armaturenbohrungen **2 - Vorgebohrt**
Planungshinweise
 Ausschnitt siehe **Montageanleitung**
 Lieferumfang inkl. **Ablaufgarnitur**

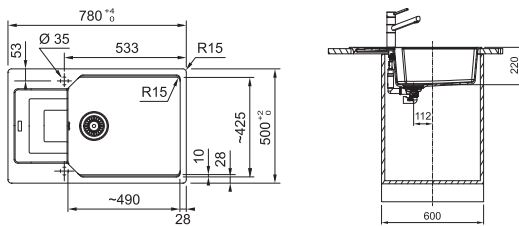

UBG 611-78 XL

Black Collection Drehknopf

114.0682.737
Black matt

Drehknopf

114.0682.566
Black matt

114.0682.570
Onyx

114.0723.970
Schiefergrau

114.0682.569
Steingrau

114.0682.567
Cashmere

114.0682.565
Glacier

MARIS



Beckenaußenmaß **780x500mm**
 Becken **349x425x220mm**
 Arbeitsplattenstärke mind. **30mm**
 Ablauf **Standard 3 1/2"**
 Anzahl Armaturenbohrungen **2 - Vorgebohrt**
Planungshinweise
 Ausschnitt siehe **Montageanleitung**
 Lieferumfang inkl. **Ablaufgarnitur**

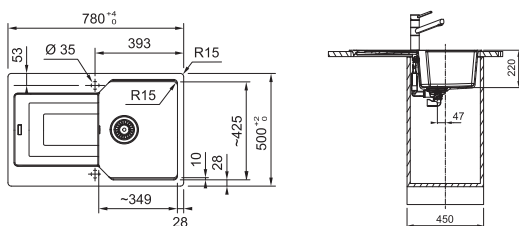

UBG 611-78

Black Collection Drehknopf

114.0682.736
Black matt

Drehknopf

114.0682.561
Black matt

114.0682.564
Onyx

114.0723.969
Schiefergrau

114.0682.563
Steingrau

114.0682.562
Cashmere

114.0682.550
Glacier

MARIS

02 03
04 05
06



Beckenaußenmaß **620x500mm**
Becken **350x425x220mm**
Arbeitsplattenstärke **mind. 30mm**
Ablauf **Standard 3 1/2"**
Anzahl Armaturenbohrungen **2 - Vorgebohrt**
Planungshinweise
Ausschnitt **siehe Montageanleitung**
Lieferumfang **inkl. Ablaufgarnitur**

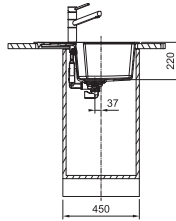
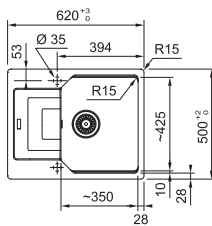

UBG 611-62

Black Collection
Drehknopf

 **114.0682.735**
Black matt

Drehknopf

 **114.0682.546**
Black matt

 **114.0682.549**
Onyx

 **114.0723.968**
Schiefergrau

 **114.0682.548**
Steingrau

 **114.0682.547**
Cashmere

 **114.0682.545**
Glacier

Urban

Flächenbündig mit 15° gefrästem Spülenrand



Fragranite Spülen

Inklusives Zubehör

Optionales Zubehör

01



**Abtropfbecken
Kunststoff**
320x174x90mm
112.0566.182

02



Abtropfbecken
156x417x54mm
112.0066.060

03



**Bohrer 35mm
für Fragranite**
112.0473.656

04



ALL-IN Zubehörset
Entdecken Sie unsere
flexiblen ALL-IN
Zubehörmöglichkeiten.
Mehr finden Sie ab Seite 368

Empfehlung



Maris Slim Semi Pro
115.0728.396

MARIS

01 02
03 04



Beckenaußenmaß **993x493mm**
Becken **349x425x220mm / 163x322x139mm**
Arbeitsplattenstärke **mind. 21mm**
Ablauf **Standard 3 1/2"**
Anzahl Armaturenbohrungen **2 - Vorgebohrt**
Planungshinweise
Ausschnitt **siehe Montageanleitung**
Lieferumfang **inkl. Ablaufgarnitur**

UBG 251-100

**Black Collection
Drehknopf**

 **135.0729.530**
Black matt

Drehknopf

 **135.0729.509**
Black matt

 **135.0729.510**
Onyx

 **135.0729.511**
Schiefergrau

 **135.0729.512**
Cashmere

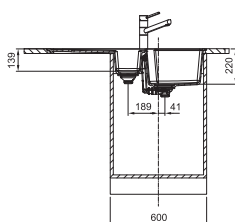
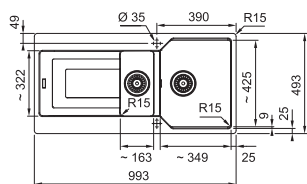

MARIS

02 03
04



Beckenaußenmaß 993x493mm
 Becken 488x425x220mm
 Arbeitsplattenstärke mind. 21mm
 Ablauf Standard 3 1/2"
 Anzahl Armaturenbohrungen 2 - Vorgebohrt
Planungshinweise
 Ausschnitt siehe Montageanleitung
 Lieferumfang inkl. Ablaufgarnitur

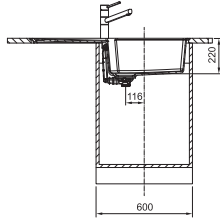
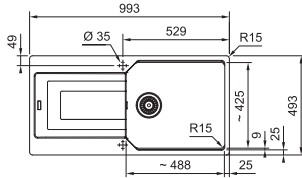

UBG 211-100

Black Collection
 Drehknopf

135.0729.531
 Black matt

Drehknopf

135.0729.505
 Black matt

135.0729.506
 Onyx

135.0729.507
 Schiefergrau

135.0729.508
 Cashmere

MARIS

02 03
04



Beckenaußenmaß 853x493mm
 Becken 388x425x220mm
 Arbeitsplattenstärke mind. 21mm
 Ablauf Standard 3 1/2"
 Anzahl Armaturenbohrungen 2 - Vorgebohrt
Planungshinweise
 Ausschnitt siehe Montageanleitung
 Lieferumfang inkl. Ablaufgarnitur

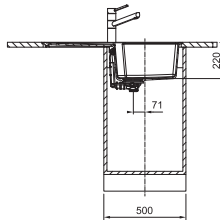
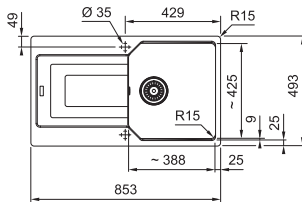

UBG 211-86

Black Collection
 Drehknopf

135.0729.532
 Black matt

Drehknopf

135.0729.500
 Black matt

135.0729.502
 Onyx

135.0729.503
 Schiefergrau

135.0729.504
 Cashmere

MARIS

02 03
04



Beckenaußenmaß 773x493mm
 Becken 348x425x220mm
 Arbeitsplattenstärke mind. 21mm
 Ablauf Standard 3 1/2"
 Anzahl Armaturenbohrungen 2 - Vorgebohrt
Planungshinweise
 Ausschnitt siehe Montageanleitung
 Lieferumfang inkl. Ablaufgarnitur

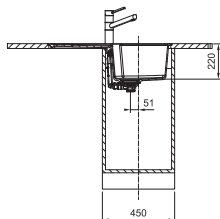
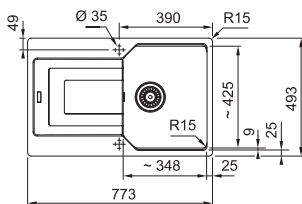

UBG 211-78

Black Collection
 Drehknopf

135.0729.533
 Black matt

Drehknopf

135.0729.495
 Black matt

135.0729.497
 Onyx

135.0729.498
 Schiefergrau

135.0729.499
 Cashmere

Basis

Einbau

Fragranite Spülen



Inklusives Zubehör Optionales Zubehör



01

Abtropfbecken
160x300x70mm
112.0250.014



02

Schneidebrett
Buchenholz
280x538mm
112.0595.334



03

Bohrer 35mm
für Fragranite
112.0473.656



04

ALL-IN
Zubehörset
Entdecken Sie unsere
flexiblen ALL-IN
Zubehörmöglichkeiten.
Mehr finden Sie ab
Seite 368



05

Befestigungsset
für dünne
Arbeitsplatten
12-25mm
133.0730.138

Empfehlung



Active J
Festauslauf
115.0653.395



Centro Zugauslauf
115.0621.592

MARIS

01 02
03 04
05





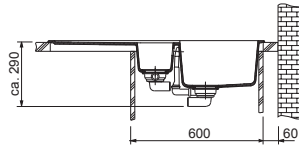
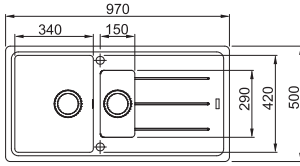



Beckenaußenmaß 970x500mm
Becken 340x420x200mm /
150x290x100mm
Arbeitsplattenstärke mind. 30mm
Ablauf **Standard 3 1/2"**
Anzahl Armaturenbohrungen 2 - **Vorgebohrt**
Planungshinweise
Ausschnitt **siehe Montageanleitung**
Lieferumfang inkl. **Ablaufgarnitur**



BFG 651-97

Drehknopf

-  **114.0657.807**
Black matt
-  **114.0256.625**
Onyx
-  **114.0723.973**
Schiefergrau
-  **114.0256.627**
Steingrau
-  **114.0301.961**
Cashmere
-  **114.0256.626**
Glacier

MARIS

02 03
04 05

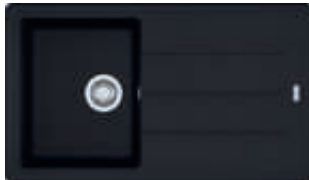



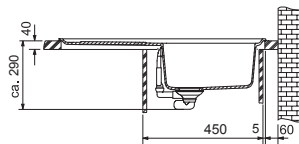
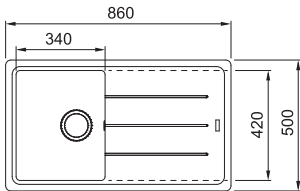



Beckenaußenmaß 860x500mm
Becken 340x425x200mm
Arbeitsplattenstärke mind. 30mm
Ablauf **Standard 3 1/2"**
Anzahl Armaturenbohrungen 2 - **Vorgebohrt**
Planungshinweise
Ausschnitt **siehe Montageanleitung**
Lieferumfang inkl. **Ablaufgarnitur**



BFG 611-86

Drehknopf

-  **114.0657.809**
Black matt
-  **114.0336.939**
Onyx
-  **114.0723.959**
Schiefergrau
-  **114.0336.936**
Steingrau
-  **114.0336.916**
Cashmere
-  **114.0336.417**
Glacier

MARIS

01 02
03 04
05





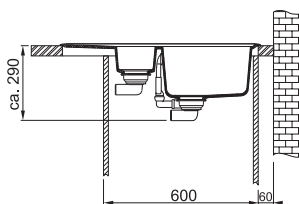
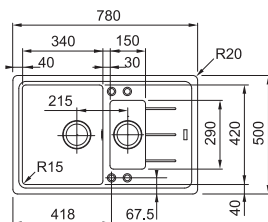



Beckenaußenmaß 780x500mm
Becken 340x420x200mm /
150x290x100mm
Arbeitsplattenstärke mind. 30mm
Ablauf **Standard 3 1/2"**
Anzahl Armaturenbohrungen 4 - **Vorgebohrt**
Planungshinweise
Ausschnitt **siehe Montageanleitung**
Lieferumfang inkl. **Ablaufgarnitur**



BFG 651-78

Drehknopf

-  **114.0657.808**
Black matt
-  **114.0301.345**
Onyx
-  **114.0723.961**
Schiefergrau
-  **114.0301.367**
Steingrau
-  **114.0301.951**
Cashmere
-  **114.0301.368**
Glacier

Fragranite Spülen

MARIS



02 03
04 05

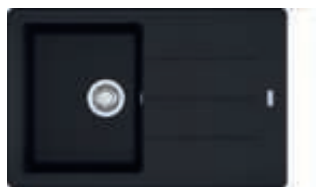



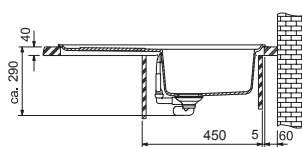
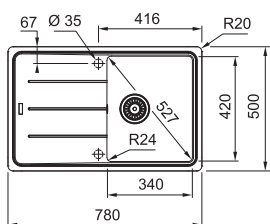



Beckenaußenmaß **780x500mm**
 Becken **340x420x200mm**
 Arbeitsplattenstärke mind. **30mm**
 Ablauf **Standard 3 1/2"**
 Anzahl Armaturenbohrungen **2 - Vorgebohrt**
Planungshinweise
 Ausschnitt siehe **Montageanleitung**
 Lieferumfang inkl. **Ablaufgarnitur**



BFG 611-78

Drehknopf

-  **114.0657.822**
Black matt
-  **114.0256.610**
Onyx
-  **114.0723.958**
Schiefergrau
-  **114.0256.612**
Steingrau
-  **114.0301.907**
Cashmere
-  **114.0256.611**
Glacier

MARIS



02 03
04 05

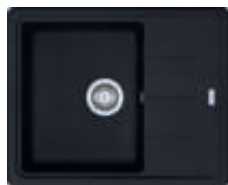



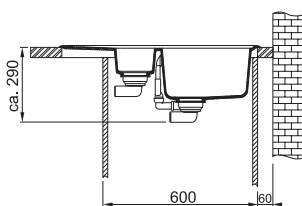
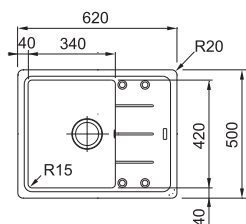



Beckenaußenmaß **620x500mm**
 Becken **340x420x200mm**
 Arbeitsplattenstärke mind. **30mm**
 Ablauf **Standard 3 1/2"**
 Anzahl Armaturenbohrungen **4 - Vorgebohrt**
Planungshinweise
 Ausschnitt siehe **Montageanleitung**
 Lieferumfang inkl. **Ablaufgarnitur**



BFG 611-62

Drehknopf

-  **114.0657.810**
Black matt
-  **114.0301.331**
Onyx
-  **114.0723.957**
Schiefergrau
-  **114.0301.333**
Steingrau
-  **114.0301.903**
Cashmere
-  **114.0301.335**
Glacier



Fragranite Spülen

Inklusives Zubehör



01

**Abtropfbecken
Edelstahl**
346x191mm
112.0464.521



02

**Abtropfbecken
Edelstahl**
331x262x97mm
112.0464.522



03

**Schneidebrett
Buchenholz**
280x538mm
112.0595.334



04

**Bohrer 35mm
für Fragranite**
112.0473.656



05

**ALL-IN
Zubehörset**
Entdecken Sie unsere
flexiblen ALL-IN
Zubehörmöglichkeiten.
Mehr finden Sie ab
Seite 368



06

**Rollmatte
Edelstahl**
468x420mm
112.0030.882



07

**Befestigungsset
für dünne
Arbeitsplatten
12-25mm**
133.0730.138

Empfehlung



**Smart Glenda
Zugauslauf**
115.0706.986



Orbit Zugauslauf
115.0623.055

SMART

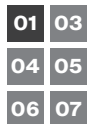



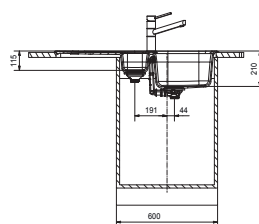
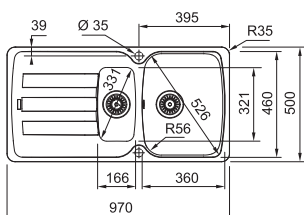



Beckenaußenmaß **970x500mm**
Becken **360x460x210mm / 166x321x115mm**
Arbeitsplattenstärke **mind. 30mm**
Ablauf **Standard 3 1/2"**
Anzahl Armaturenbohrungen **2 - Vorgebohrt**
Planungshinweise
Ausschnitt **siehe Montageanleitung**
Lieferumfang **inkl. Ablaufgarnitur**



AZG 651-97

Drehknopf

-  **114.0657.804**
Black matt
-  **114.0477.967**
Onyx
-  **114.0723.967**
Schiefergrau
-  **114.0477.970**
Steingrau
-  **114.0477.968**
Cashmere
-  **114.0477.969**
Glacier

SMART

03 04
05 06
07





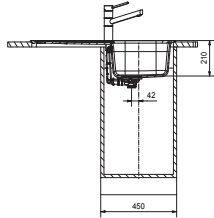
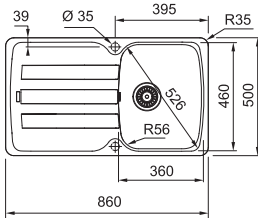



Beckenaußenmaß 860x500mm
Becken 360x460x210mm
Arbeitsplattenstärke mind. 30mm
Ablauf Standard 3 1/2"
Anzahl Armaturenbohrungen 2 - Vorgebohrt
Planungshinweise
Ausschnitt siehe Montageanleitung
Lieferumfang inkl. Ablaufgarnitur



AZG 611-86

Drehknopf

-  114.0657.805
Black matt
-  114.0477.978
Onyx
-  114.0723.954
Schiefergrau
-  114.0477.981
Steingrau
-  114.0477.979
Cashmere
-  114.0477.980
Glacier

SMART

03 04
05 06
07





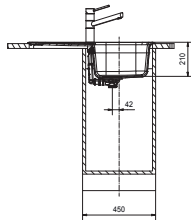
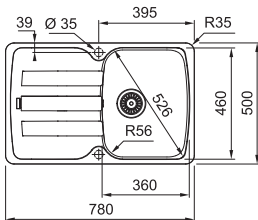



Beckenaußenmaß 780x500mm
Becken 360x460x210mm
Arbeitsplattenstärke mind. 30mm
Ablauf Standard 3 1/2"
Planungshinweise
Ausschnitt siehe Montageanleitung
Lieferumfang inkl. Ablaufgarnitur



AZG 611-78

Drehknopf

-  114.0657.806
Black matt
-  114.0512.151
Onyx
-  114.0723.953
Schiefergrau
-  114.0512.158
Steingrau
-  114.0512.153
Cashmere
-  114.0512.152
Glacier

SMART

02 04
05 06
07





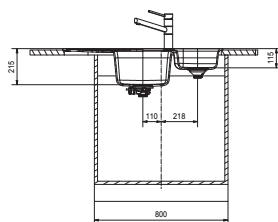
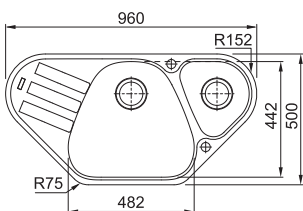



Beckenaußenmaß 960x500mm
Becken 482x442x215mm / 264x287x115mm
Arbeitsplattenstärke mind. 30mm
Ablauf Standard 3 1/2"
Anzahl Armaturenbohrungen 2 - Vorgebohrt
Planungshinweise
Ausschnitt siehe Montageanleitung
Lieferumfang inkl. Ablaufgarnitur



AZG 661-96 E

Drehknopf

-  114.0709.266
Black matt
-  114.0477.990
Onyx
-  114.0723.956
Schiefergrau
-  114.0477.993
Steingrau
-  114.0477.991
Cashmere
-  114.0477.992
Glacier

Strata

Einbau

Fragranite Spülen



Inklusives Zubehör Optionales Zubehör



01

**Abtropfbecken
Edelstahl**
125x260x60mm
112.0334.054



02

**Bohrer 35mm
für Fragranite**
112.0473.656



03

**ALL-IN
Zubehörset**
Entdecken Sie unsere
flexiblen ALL-IN
Zubehörmöglichkeiten.
Mehr finden Sie ab
Seite 368



04

**Befestigungsset
für dünne
Arbeitsplatten
12-25mm**
133.0730.138

Empfehlung



**Lina U Festauslauf
Smart**
115.0728.473



**Glenda
Zugauslauf**
115.0706.986

SMART

01 02
03 04



Beckenaußenmaß
860x435mm
Becken
332.5x360x166mm /
105x240x80mm
Arbeitsplattenstärke
mind. 30mm
Ablauf **Standard 3 1/2"**
Anzahl
Armaturenbohrungen
2 - Vorgebohrt
Planungshinweise
Ausschnitt siehe
Montageanleitung
Lieferumfang inkl.
Ablaufgarnitur

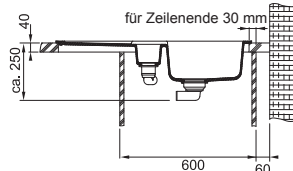
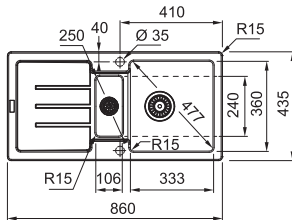

STG 651-86

Drehknopf

Handbedienung

	114.0657.825 Black matt	114.0657.824 Black matt
	114.0338.333 Onyx	114.0338.205 Onyx
	114.0723.985 Schiefergrau	114.0723.988 Schiefergrau
	114.0338.337 Steingrau	114.0338.326 Steingrau
	114.0338.334 Cashmere	114.0338.207 Cashmere
	114.0336.415 Glacier	114.0338.310 Glacier

SMART

03 04



Beckenaußenmaß
860x435mm
Becken
332x359x166mm
Arbeitsplattenstärke
mind. 30mm
Ablauf **Standard 3 1/2"**
Anzahl
Armaturenbohrungen
2 - Vorgebohrt
Planungshinweise
Ausschnitt siehe
Montageanleitung
Lieferumfang inkl.
Ablaufgarnitur

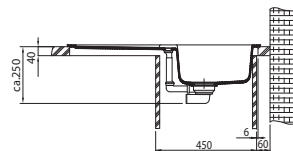
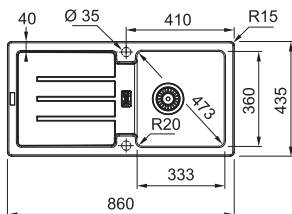

STG 614-86

Drehknopf

Handbedienung

	114.0657.827 Onyx	114.0657.826 Black matt
	114.0302.752 Onyx	114.0302.751 Onyx
	114.0723.984 Schiefergrau	114.0723.989 Schiefergrau
	114.0259.826 Steingrau	114.0197.797 Steingrau
	114.0302.763 Cashmere	114.0302.762 Cashmere
	114.0302.761 Glacier	114.0302.760 Glacier

SMART

03 04



Beckenaußenmaß
780x435mm
Becken
333x360x166mm
Arbeitsplattenstärke
mind. 30mm
Ablauf **Standard 3 1/2"**
Anzahl
Armaturenbohrungen
2 - Vorgebohrt
Planungshinweise
Ausschnitt siehe
Montageanleitung
Lieferumfang inkl.
Ablaufgarnitur

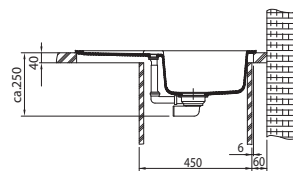
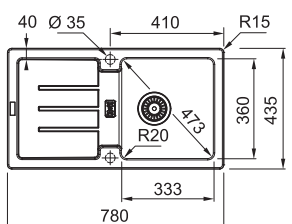

STG 614-78

Drehknopf

Handbedienung

	114.0657.829 Black matt	114.0657.828 Black matt
	114.0303.677 Onyx	114.0303.666 Onyx
	114.0723.987 Schiefergrau	114.0723.986 Schiefergrau
	114.0303.682 Steingrau	114.0303.671 Steingrau
	114.0303.684 Cashmere	114.0303.673 Cashmere
	114.0303.681 Glacier	114.0303.670 Glacier

Armaturen



Filterarmaturen

- 194 Vital
- 202 Clear Water L
- 203 Clear Water J

Massiv Edelstahl

- 204 Mythos Masterpiece
- 208 Pescara
- 212 Mythos
- 214 Tango Neo
- 216 Eos Neo J
- 217 Eos Neo U
- 218 Atlas Neo Sensor
- 220 Atlas Neo
- 222 Taros Neo
- 224 Smart Glenda
- 225 Orbit

Chrom & Farbe

- 226 Icon
- 227 Pescara 360°
- 228 Maris Slim Semi-Pro
- 230 Maris Slim J
- 231 Maris Slim L
- 232 Active L Twist
- 236 Active Semi-Pro
- 238 Active J
- 239 Active L
- 240 Centro
- 242 Urban
- 244 Lina Semi-Pro
- 245 Lina J
- 246 Lina L
- 247 Lina U
- 248 Orbit
- 249 Novara Plus

Fensterarmaturen

- 250 Mythos Window
- 251 Taros Neo Window
- 252 Atlas Neo Window
- 253 Active L Window

Niederdruck

- 254 Atlas Neo Window Niederdruck
- 255 Orbit Niederdruck
- 256 Novara Plus Niederdruck

n



Armaturen

Übersicht Armaturen

Filterarmaturen



Vital
Vital Semi-Pro
S. 199



Vital
Vital Festauslauf
S. 199



Vital
Vital Standalone
S. 199



Clear Water L
Festauslauf
S. 202



Clear Water J
Festauslauf
S. 203

Massiv Edelstahl



Mythos Masterpiece
Auszugsbrause
S. 207



NEW
Pescara
Pescara Semi-Pro
S. 211



NEW
Pescara
Auszugsbrause
S. 211



Mythos
Zugauslauf
S. 213



Mythos
Festauslauf
S. 213



NEW
Tango Neo
Auszugsbrause
S. 215



NEW
Tango Neo
Zugauslauf
S. 215



NEW
Tango Neo
Festauslauf
S. 215



Eos Neo J
Auszugsbrause
S. 216



Eos Neo J
Festauslauf
S. 216



Eos Neo U
Zugauslauf
S. 217



Eos Neo U
Festauslauf
S. 217



Atlas Neo Sensor
Zugauslauf
S. 219



Atlas Neo Sensor
Festauslauf
S. 219



NEW
Atlas Neo
Auszugsbrause
S. 221



Atlas Neo
Zugauslauf
S. 221



Atlas Neo
Festauslauf
S. 221



Taros Neo
Auszugsbrause
S. 223



Taros Neo
Zugauslauf
S. 223



Taros Neo
Festauslauf
S. 223



Smart Glenda
Zugauslauf
S. 224



Smart Glenda
Festauslauf
S. 224



Orbit
Zugauslauf
Massiv Edelstahl
S. 225



Orbit
Festauslauf
Massiv Edelstahl
S. 225

MYTHOS

MARIS

SMART

Chrom & Farbe



Icon
Semi-Pro
S. 226



Icon
Auszugsbrause
S. 226



Pescara
Semi-Pro 360°
S. 227



NEW
Maris Slim
Semi-Pro
S. 229



NEW
Maris Slim J
Zugauslauf
S. 230



NEW
Maris Slim J
Festauslauf
S. 230



NEW
Maris Slim L
Zugauslauf
S. 231



NEW
Maris Slim L
Festauslauf
S. 231



Active L Twist
Auszugsbrause
S. 235



Active L Twist
Festauslauf
S. 235



Active
Semi-Pro
S. 237



Active J
Auszugsbrause
S. 238



Active J
Festauslauf
S. 238



Active L
Auszugsbrause
S. 239



Active L
Festauslauf
S. 239



Centro
Auszugs-
brause
S. 241



Centro
Zugauslauf
S. 241



Centro
Festauslauf
S. 241



Urban
Zugauslauf
S. 243



Urban
Festauslauf
S. 243



NEW
Lina
Semi-Pro
S. 244



Lina J
Zugauslauf
S. 245



Lina J
Festauslauf
S. 245



Lina L
Zugauslauf
S. 246



Lina L
Festauslauf
S. 246



NEW
Lina U
Zugauslauf
S. 247



NEW
Lina U
Festauslauf
S. 247



Orbit
Zugauslauf
S. 248



Orbit
Festauslauf
S. 248



Novara Plus
Auszugsbrause
S. 249



Novara Plus
Festauslauf
S. 249

Fensterarmaturen



NEW
Mythos Window
Auszugsbrause
S. 250



Atlas Neo
Window
Zugauslauf
S. 252



Atlas Neo
Window
Festauslauf
S. 252



Atlas Neo
Window Zugauslauf
Niederdruck
S. 254



Active L
Window
Auszugsbrause
S. 253

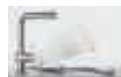

Active L
Window
Festauslauf
S. 253



Atlas Neo
Window Festauslauf
Niederdruck
S. 254



Taros Neo
Window
Zugauslauf
S. 251



Taros Neo
Window
Festauslauf
S. 251

Niederdruck
Fensterar-
maturen

Niederdruck



Orbit
Zugauslauf
Niederdruck
S. 255



Orbit
Festauslauf
Niederdruck
S. 255



Novara Plus
Auszugsbrause
Niederdruck
S. 257



Novara Plus
Festauslauf
Niederdruck
S. 257

Vital Filterarmatur

Kleiner Filter, großer Nutzen.





Was macht das Vital System zu einer so großen Sache?

Es ist der kleine, aber leistungsstarke Filter.

Unser Wasserfilter ist nicht nur der kleinste, sondern auch der erste, der Aktivkohle mit einer bionisch konstruierten Membran kombiniert und somit das Wasser filtert sowie reinigt. Passend zu Ihren Nutzungsanforderungen und Ihrem Lebensstil ist er in zwei Varianten erhältlich - **High Flow** und **High Performance**.

- Genießen Sie reines, köstlich schmeckendes Wasser direkt aus der Armatur
- Das kompakte Design über der Spüle beansprucht keinen wertvollen Platz im Unterschrank
- Entfernt Verunreinigungen und bewahrt lebenswichtige Mineralien
- Eine LED zeigt an, wenn der Filter ausgetauscht werden muss
- Der Filter lässt sich schnell und einfach austauschen

Geld sparen und Plastikmüll vermeiden

Das Vital System verringert die Umweltbelastung, indem es den Abfall von Plastikflaschen um bis zu 99%¹ reduziert und Familien damit hilft, Geld zu sparen.

Parameter für Filterwerte

Volumen: 3,5L / min bei 3 bar

Temperaturbereich: 1 - 38°C

Druckbereich: 1.0 - 6.8 bar

Fassungsvermögen: Bis zu 500 Liter, je nach Wasserqualität und Druck

¹ Berechnungsgrundlage: Gewicht der Vital-Filterkapsel = 33,5 g, durchschnittliches Gewicht einer 1-Liter-PET-Flasche = 35,0 g, eine Vital-Filterkapsel ersetzt bis zu 500 PET-Flaschen, dann 33,5 g geteilt durch 500 x 35,0 g = 0,2%

Vital Filterarmatur

Ein High Performance Filter für
reines und wohlschmeckendes Wasser

Der Filter ist nicht nur der kleinste, sondern auch der erste, der Aktivkohle mit einer bionisch konstruierten Membran kombiniert.

■ Vorfilter

Im ersten Schritt entfernt der Vorfilter grobe Verunreinigungen. Größere Partikel werden herausgefiltert und aussortiert wie z.B. Rost.

■ Membran*

Die High-Tech-Membran ist so ultrafein, dass sie Mikroplastik zurückhält und schädliche Keime beseitigt.

■ Aktivkohlefilter

Als natürlich wirksamer Filter, der sich seit Jahrzehnten bewährt hat, kann Aktivkohle Verunreinigungen wie Chlor, Pestizide und Hormone entfernen und unangenehme Geschmacks- und Geruchsstoffe beseitigen.

■ Wasserdurchfluss

Nach Durchlaufen der verschiedenen Schichten können Sie sicher sein, dass das in Ihr Glas fließende Wasser völlig frei von Verunreinigungen ist.

Zwei Filter für alle Anforderungen

Das Vital-Filtersystem ist auf die Wasserqualität Ihres Wohnortes zugeschnitten und mit zwei verschiedenen Filtertypen erhältlich - dem High Performance Filter oder der High Flow Version.

*Nur High Performance Filter



High Performance Filter

Der High Performance Filter liefert bis zu 500 Liter frisches Trinkwasser direkt aus der Armatur und eignet sich besonders für Einsatzbereiche, in denen die Wasserqualität innerhalb der in der folgenden Tabelle angegebenen Grenzwerte liegt. Wenn diese Werte überschritten werden, sollten Sie sich für den High Flow Filter entscheiden, der den Wasserdurchfluss erhöht.

Membran

Mit einer Maschenweite, die 20-mal dichter ist als die von normalen Haushaltswasserfiltern, ist die Membran hocheffektiv beim Abfangen von Rost, Schmutz und anderen Ablagerungen und sorgt für deutlich sauberes Wasser.

Aktivkohle

Aktivkohle reduziert Chlor, unangenehmen Geschmack und Gerüche sowie andere Verunreinigungen. Diese aus den Schalen der Kokosnuss hergestellte Schicht hat noch kleinere Poren als andere Arten von Aktivkohlefiltern und garantiert so sicheres und trinkbares Wasser.

Standard Durchflussmengen

Je nach verfügbarem Wasserdruck bietet der High Performance Filter folgende Durchflussraten:

Druck	Durchflussmenge
1,0 bar	2,0 L/min
2,0 bar	3,0 L/min
3,0 bar	3,5 L/min



High Flow Filter

Unser High Flow Filter bietet Ihnen sowohl reines, sicheres und wohlschmeckendes Leitungswasser als auch eine beispiellose Durchflussrate in Bereichen, in denen es möglicherweise notwendig ist, diese zu erhöhen. Ausgestattet mit einem Aktivkohlekörper und einem Vorfiltergehäuse ist er die ideale Lösung für Einsatzbereiche, in denen unser High Performance Filter durch überdurchschnittlich hohe Sedimentkonzentrationen beeinträchtigt werden kann.

Standard Durchflussmenge

Je nach verfügbarem Wasserdruck bietet die High Flow-Filterkapsel die folgenden Durchflussmengen.

Druck	Durchflussmenge
0,5 bar	1,5 L/min
1,0 bar	2,5 L/min
1,5 bar	3,0 L/min
2,0 bar	3,5 L/min
3,0 bar	3,5 L/min

Wasserqualitätsanzeigen

Der High Flow Filter wurde für den Einsatz unter den unten aufgeführten Wasserqualitätsbedingungen entwickelt.

Anzeige	Wert
Trübung ¹	< 1 N/L
TOC ²	< 2 mg

¹ Die Trübung gilt als gültiger Parameter zur Messung der Wasserqualität. WHO (2017). Qualitätsrichtlinien Trinkwasser, 4. Auflage.

² Der gesamte organische Kohlenstoff (TOC) ist ein Indikator für den Grad der biologischen Verunreinigung des Trinkwassers.

Vital



Filterarmaturen

Armaturen



Optionales Zubehör



01

Filter Nachkauf
www.webshop.franke.com
Vital Filter

Empfehlung



Spülmitteldispenser
Active Black Matt
119.0547.906

MYTHOS



01

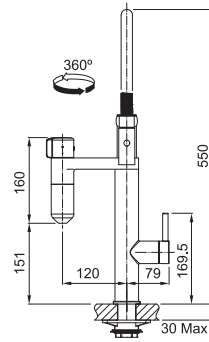

Planungshinweise
 Integriertes Vital Filter
 Es wird kein Platz im Unterschrank benötigt
 Ø Armaturenbohrung **35 mm**
 Hebelstellung **0/90°**
 Integrierte Timer
 Kontrollleuchte am Filterauslauf
 Kartuschengröße **35 mm**
 Auslaufmenge Normalstrahl **7,5 l/min. (3 bar)**
 Auslaufmenge gefiltertes Wasser **3,5 l/min. (3 bar)**
 3/8" Anschlusschläuche
 Die Armatur muss bei der Installation durchgespült werden, bevor der Filter eingesetzt wird



Vital Semi-Pro

-  **120.0621.230**
Chrom / Gun Metal
-  **120.0621.313**
Industrial Black / Edelstahl-optik



MYTHOS

01



Planungshinweise
 Integriertes Vital Filter
 Es wird kein Platz im Unterschrank benötigt
 Ø Armaturenbohrung **35 mm**
 Hebelstellung **0/90°**
 Integrierte Timer
 Kontrollleuchte am Filterauslauf
 Kartuschengröße **35 mm**
 Auslaufmenge Normalstrahl **12,5 l/min. (3 bar)**
 Auslaufmenge gefiltertes Wasser **3,5 l/min. (3 bar)**
 3/8" Anschlusschläuche
 Die Armatur muss bei der Installation durchgespült werden, bevor der Filter eingesetzt wird

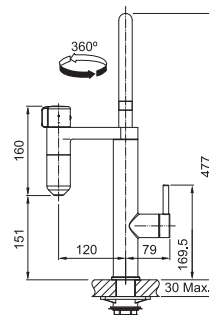

Vital Festauslauf

-  **120.0621.229**
Chrom / Gun Metal
-  **120.0621.312**
Industrial Black / Edelstahl-optik

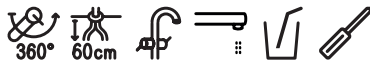

MYTHOS

01



Planungshinweise
 Integriertes Vital Filter
 Es wird kein Platz im Unterschrank benötigt
 Ø Armaturenbohrung **35 mm**
 Integrierte Timer
 Kontrollleuchte am Filterauslauf
 Kartuschengröße **35 mm**
 Auslaufmenge Normalstrahl **3,5 l/min. (3 bar)**
 3/8" Anschlusschläuche
 Die Armatur muss bei der Installation durchgespült werden, bevor der Filter eingesetzt wird

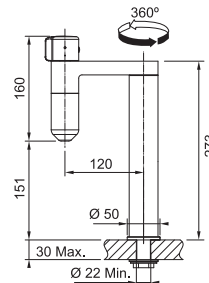

Vital Standalone

-  **120.0621.228**
Chrom / Gun Metal
-  **120.0621.311**
Industrial Black / Edelstahl-optik

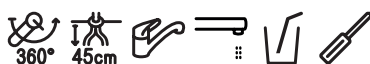

Filterarmaturen

Armaturen

Franke

Clear Water

So schmeckt Wohlbefinden.



Filterarmaturen

Armaturen

Haben Sie gewusst, dass wir täglich mindestens 2 Liter Wasser trinken sollten, um geistig und körperlich gesund zu bleiben? Jeder Tropfen sollte dabei so rein wie möglich sein. Deshalb wurden unsere Franke Filterlösungen für den Hausgebrauch speziell entwickelt, um eine letzte Schutzbarriere zu schaffen, die Sie und Ihre Familie vor schädlichen Verunreinigungen schützt und gefiltertes Wasser für wohlschmeckenderen Tee, Kaffee, Babynahrung oder sogar die Lieblingsgerichte Ihrer Familie bereitstellt.



Der Clear Water Filter

Der Franke Clear Water Filter wurde in Schweizer Labors mithilfe modernster Technologie entwickelt. Er passt perfekt unter die Spüle und versorgt Ihr Zuhause mit gefiltertem Wasser. Die austauschbare Kartusche lässt sich leicht wechseln und der Timer erinnert Sie daran, den Filter für einen effizienten Filterungsprozess zu ersetzen.

Clear Water Armaturen

Clear Water Armaturen von Franke sind mit einem unabhängigen Kreislauf und Auslauf für gefiltertes Wasser ausgestattet und beugen so alle Verunreinigungen durch ungefiltertes Wasser vor. Hergestellt aus rostfreiem Stahl, einem nachhaltigen Material mit hervorragenden hygienischen und nachhaltigen Eigenschaften.



Filterarmaturen

Armaturen



Eine gesündere Zukunft

Mit Clear Water Armaturen von Franke reduziert sich der Bedarf an Einweg-Plastikflaschen – Einsparungen und massiv weniger Plastikflaschenmüll sind die Folge. Zudem lassen sich mit diesen Armaturen bei der Herstellung und beim Transport der Flaschen auch CO₂-Emissionen vermeiden. Ein kleiner Schalter für Ihr Zuhause, eine große Verbesserung für unsere Erde.



Franke Clear Water ist ein Bausatz Kombination aus einer Patrone und einem Filter.



Kompatible Modelle:
Clear Water J



Clear Water L

Clear Water L



Filterarmaturen

Armaturen



MARIS

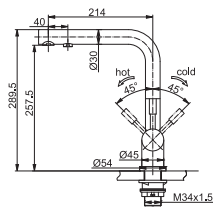

Planungshinweise
 Ø Armaturenbohrung **35 mm**
 Hebelstellung **45/45°**
 Strahlregler **Luftsprudler**
 Auslaufmenge Normalstrahl
11,5 l/min. (3 bar)
 Auslaufmenge gefiltertes Wasser
6,2 l/min. (3 bar)
 3/8" Anschlussschläuche
 Wandabstand von Mitte
 Lochbohrung mind. 70mm



Clear Water L Festauslauf

-  **160.0705.404**
Edelstahl
Armatur mit
Filter
-  **120.0179.978**
Edelstahl
Armatur ohne
Filter

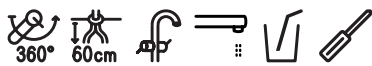

Inklusives Zubehör

Optionales Zubehör



01
ACC Clear Water M
Filtration set
 133.0284.025
www.webshop.franke.com



02
Filterkartusche
Clear Water M
 133.0284.026
www.webshop.franke.com



03
Armaturen
Schmutzfilter 3/8 x
15mm 2Stk
 133.0297.561



04
Armaturen
Bediengriff verkürzt
42cm
 133.0253.617

Clear Water J



MARIS



Planungshinweise
 Ø Armaturenbohrung **35 mm**
 Hebelstellung **45/45°**
 Strahlregler **Luftsprudler**
 Auslaufmenge Normalstrahl
13 l/min. (3 bar)
 Auslaufmenge gefiltertes Wasser
6,2 l/min. (3 bar)
 3/8" Anschlusschläuche
 Wandabstand von Mitte
 Lochbohrung mind. 70mm

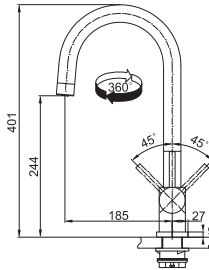

Clear Water J
Festauslauf

-  **160.0705.403**
Edelstahl
Armatur mit
Filter
-  **120.0179.979**
Edelstahl
Armatur ohne
Filter

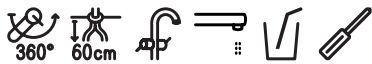

Inklusives Zubehör

Optionales Zubehör



01
ACC Clear Water M
Filtration set
 133.0284.025
www.webshop.franke.com



02
Filterkartusche
Clear Water M
 133.0284.026
www.webshop.franke.com



03
Armaturen
Schutzfilter 3/8 x
15mm 2Stk
 133.0297.561



04
Armaturen
Bediengriff verkürzt
42cm
 133.0253.617

Filterarmaturen

Armaturen

Mythos Masterpiece Armaturen

An der Quelle der Kunst



Massiv Edelstahl

Armaturen

Funktionelles Design, eleganter Stil und sehr viel Liebe zum Detail: mit diesen Qualitäten fügen sich die Mythos Masterpiece Armaturen perfekt in Ihre Franke Küche ein. Die Armaturen sind in vier verschiedenen, edlen Ausführungen erhältlich: massiver Edelstahl, Anthrazit, Gold und Kupfer. Jede Farbe passt perfekt zu anderen Produkten aus der Mythos Masterpiece Kollektion und sorgt für visuelle Harmonie in Ihrer Küche.



reddot winner 2024



Mythos Masterpiece Armatur
Auszugsbrause

Die Mythos Masterpiece Armatur ist nicht nur ästhetisch ansprechend, sondern dank den zwei Strahlarten auch unglaublich funktional. Der Laminarstrahl reduziert Spritzer auf ein Minimum und die Brausefunktion entfernt selbst hartnäckigen Schmutz. Die Auszugsbrause erreicht problemlos jede Stelle im großen Mythos Masterpiece Becken.



Passendes oder farblich abgesetztes Zubehör aus der Mythos Masterpiece Kollektion



Becken



Spülmittel-
dispenser



Druckknopf



Überlauf



Ablauf



Rollmatte



Abtropfbecken

Massiv Edelstahl

Armaturen

Mythos Masterpiece



Massiv Edelstahl

Armaturen

Optionales Zubehör



01

Armaturenverstärkung
133.0026.896



02

**Armaturen
Schmutzfilter 3/8 x
15mm 2Stk**
133.0297.561

Empfehlung



**Seifendispenser
Atlas Neo Edelstahl**
112.0717.084



**Seifendispenser
Atlas Neo
Anthracite**
112.0717.103

**Weitere Farben
finden Sie auf Seite
387**

MYTHOS



01 02





5 YEARS WARRANTY

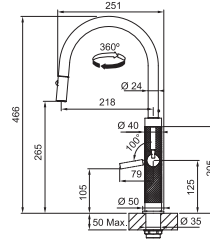

Planungshinweise
Ø Armaturenbohrung 35 mm
Hebelstellung 0/100°
Strahlregler Laminar
Auslaufmenge Normalstrahl
7,7 l/min. (3 bar)
3/8" Anschlusschläuche



Mythos Masterpiece Auszugsbrause

-  115.0711.555 Anthracite
-  115.0711.557 Copper
-  115.0711.558 Gold
-  115.0711.554 Edelstahl



Massiv Edelstahl

Armaturen

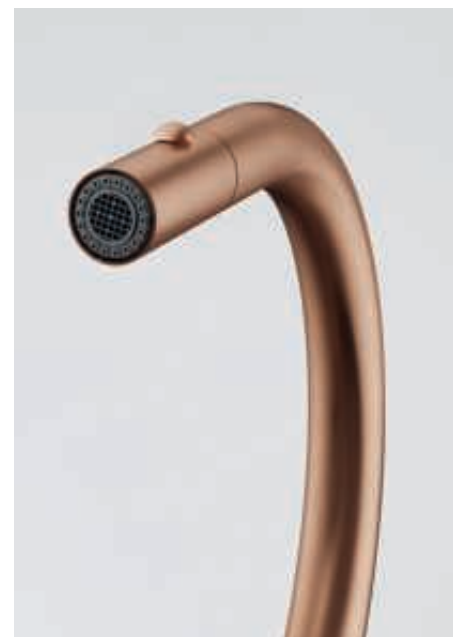

Pescara

Armaturen

Kunstvolle Kücheninnovationen



Massiv Edelstahl

Armaturen

Warum sollten Sie sich in der Küche mit weniger zufrieden geben, wenn Sie alles haben können? Die Franke Pescara Armaturen aus der neuen Produktreihe bieten alles, was Sie für eine Küche brauchen, die nicht nur schön aussieht, sondern auch wunderbar funktioniert.



Drei verfügbare Modelle – J Auszugsbrause, Semi-Pro und Semi-Pro 360° – damit Sie die perfekte Wahl für Ihre Küche treffen können.

Trendige Finishes

Sowohl die J Auszugsbrause als auch Semi-Pro sind in augenfälligen Oberflächen-Finishes erhältlich, in massiv Edelstahl, Industrial Black, Anthracite, Copper und Gold, und bieten einen nahtlosen, hochwertigen Look, der sich mit Spülen, Becken und anderem Zubehör aus der Mythos Produktfamilie kombinieren lässt.

Die Semi-Pro Modelle verfügen über einzigartige PVD-beschichtete Semi-Pro Federn, die funktionale Exzellenz mit einem ausgewählten, eleganten Design verbinden.

Das innovative Semi-Pro 360°-Modell ist ausschließlich in Chrom und Black Matt erhältlich und stellt eine elegante und vielseitige Option für moderne Küchen dar.

Schlanke Linien

Die Modelle J Auszugsbrause und Semi-Pro zeichnen sich durch ein schlankes, raffiniertes Griffdesign aus und sind mit einer 25-mm-Kartusche ausgestattet, wodurch sie sich ideal für moderne Küchen und anspruchsvolle Aufgaben eignen.

Die Pescara 360° Armatur wird mit einer 28-mm-Kartusche und zwei Ausläufen geliefert: einer ist schwenkbar, während der andere in einer magnetischen Halterung sitzt und sich beim Abnehmen in einen flexiblen Sprühkopf mit Doppelstrahl verwandelt, was eine verbesserte Haltbarkeit und Funktionalität für anspruchsvolle Küchenanforderungen gewährleistet.

Die Pescara Armaturen sind so konzipiert, dass sie perfekt zu den Spülen, Becken und anderem Zubehör aus der Franke Mythos Produktfamilie passen und ein einheitliches, hochwertiges Erscheinungsbild schaffen.

Nahtlose Leistung

Der Laminarstrahlregler bei den Modellen J Auszugsbrause und Semi-Pro sorgt für einen kristallklaren, spritzfreien Wasserstrahl mit sehr geringem Geräuschpegel und bietet so mehr Komfort.

Absolute Präzision

Die magnetische Sprühkopf-Halterung, die für die Modelle Semi-Pro und Semi-Pro 360° erhältlich ist, sorgt für einen sicheren Halt und garantiert eine längere Produktlebensdauer sowie ein elegantes, hygienisches Erscheinungsbild.



Pescara



Massiv Edelstahl

Armaturen

Optionales Zubehör

01



Armaturen
Schmutzfilter 3/8 x
15mm 2Stk
133.0297.561

02



Armaturenverstärkung
133.0026.896

MYTHOS



01 02

NEW

5 YEARS WARRANTY



Planungshinweise
Ø Armaturenbohrung 35 mm
Hebelstellung 0/90°
Strahlregler Laminar
Auslaufmenge Normalstrahl
8 l/min. (3 bar)
3/8" Anschlusschläuche

Verfügbar ab Dezember 2025

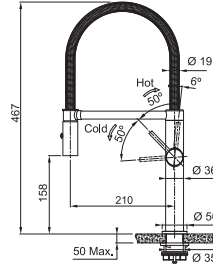

Pescara Semi-Pro

- 115.0741.721 Industrial black
- 115.0741.722 Anthracite
- 115.0741.724 Copper
- 115.0741.723 Gold
- 115.0741.700 Edelstahl



MYTHOS



01 02

NEW

5 YEARS WARRANTY



Planungshinweise
Ø Armaturenbohrung 35 mm
Hebelstellung 0/90°
Strahlregler Laminar
Auslaufmenge Normalstrahl
7,55 l/min. (3 bar)
3/8" Anschlusschläuche

Verfügbar ab Dezember 2025

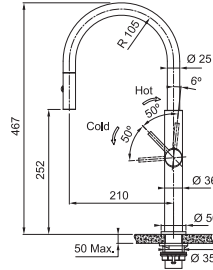

Pescara Auszugsbrause

- 115.0741.695 Industrial black
- 115.0741.696 Anthracite
- 115.0741.698 Copper
- 115.0741.697 Gold
- 115.0741.694 Edelstahl



Empfehlung



Seifendispenser Atlas Neo Edelstahl 112.0717.084



Seifendispenser Atlas Industrial Black 112.0717.102



Seifendispenser Atlas Neo Anthracite 112.0717.103



Seifendispenser Atlas Neo Copper 112.0717.104



Seifendispenser Atlas Neo Gold 112.0717.105

Massiv Edelstahl
Armaturen

Mythos

Massiv Edelstahl

Armaturen



Optionales Zubehör



01

Armaturenverstärkung
133.0026.896



02

**Armaturen
Schmutzfilter 3/8 x
15mm 2Stk**
133.0297.561

Empfehlung



**Seifendispenser
Atlas Neo Edelstahl**
112.0717.084

MYTHOS



01 02

5 YEARS WARRANTY



Planungshinweise
Ø Armaturenbohrung 35 mm
Hebelstellung 50/50°
Strahlregler Luftsprudler
Auslaufmenge Normalstrahl
8,3 l/min. (3 bar)
3/8" Anschlusschläuche

Wandabstand von Mitte
Lochbohrung mind. 80mm

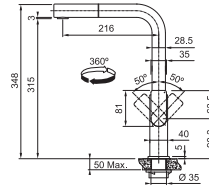

Mythos
Zugauslauf



115.0547.853
Edelstahl



MYTHOS



01 02

5 YEARS WARRANTY



Planungshinweise
Ø Armaturenbohrung 35 mm
Hebelstellung 50/50°
Strahlregler Laminar
Auslaufmenge Normalstrahl
11,9 l/min. (3 bar)
3/8" Anschlusschläuche

Wandabstand von Mitte
Lochbohrung mind. 80mm

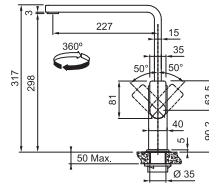

Mythos
Festauslauf



115.0547.852
Edelstahl

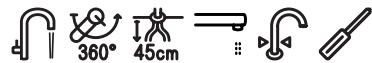

Massiv Edelstahl

Armaturen

Tango Neo



Massiv Edelstahl

Armaturen

MYTHOS



NEW

5 YEARS WARRANTY



Planungshinweise
 Ø Armaturenbohrung **35 mm**
 Hebelstellung **45/45°**
 Wasserspar-Kartusche mit
 Volumenschwelle: **Ja**
 Strahlregler **Laminar**
 Auslaufmenge Normalstrahl
9 l/min. (3 bar)
 3/8" Anschlusschläuche

Verfügbar ab Dezember 2025

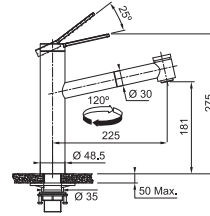

Tango Neo Auszugsbrause



115.0596.389
Edelstahl



MYTHOS



NEW

5 YEARS WARRANTY



Planungshinweise
 Ø Armaturenbohrung **35 mm**
 Hebelstellung **45/45°**
 Wasserspar-Kartusche mit
 Volumenschwelle: **Ja**
 Strahlregler **Laminar**
 Auslaufmenge Normalstrahl
9 l/min. (3 bar)
 3/8" Anschlusschläuche

Verfügbar ab Dezember 2025

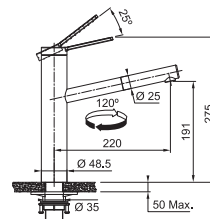

Tango Neo Zugauslauf



115.0596.388
Edelstahl



MYTHOS



NEW

5 YEARS WARRANTY



Planungshinweise
 Ø Armaturenbohrung **35 mm**
 Hebelstellung **45/45°**
 Wasserspar-Kartusche mit
 Volumenschwelle: **Ja**
 Strahlregler **Laminar**
 Auslaufmenge Normalstrahl
15,6 l/min. (3 bar)
 3/8" Anschlusschläuche

Verfügbar ab Dezember 2025

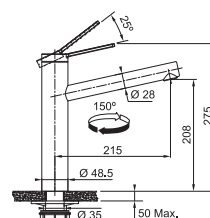

Tango Neo Festauslauf



115.0596.387
Edelstahl



Massiv Edelstahl

Armaturen

Eos Neo J

MARIS

01 02

5 YEARS WARRANTY



Planungshinweise
 Ø Armaturenbohrung **35 mm**
 Hebelstellung **0/90°**
 Strahlregler **Laminar**
 Auslaufmenge Normalstrahl **9,2 l/min. (3 bar)**
 3/8" Anschlusschläuche

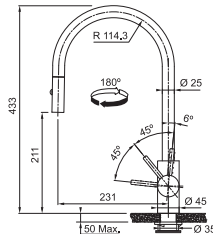

Eos Neo J Auszugsbrause

-  **115.0613.671**
Industrial black
-  **115.0628.256**
Anthracite
-  **115.0628.254**
Copper
-  **115.0681.244**
Gold
-  **115.0590.045**
Edelstahl



MARIS

01 02





5 YEARS WARRANTY

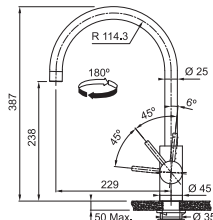

Planungshinweise
 Ø Armaturenbohrung **35 mm**
 Hebelstellung **0/90°**
 Strahlregler **Laminar**
 Auslaufmenge Normalstrahl **12 l/min. (3 bar)**
 3/8" Anschlusschläuche



Eos Neo J Festauslauf

-  **115.0613.590**
Industrial black
-  **115.0628.253**
Anthracite
-  **115.0628.251**
Copper
-  **115.0681.243**
Gold
-  **115.0590.044**
Edelstahl



Optionales Zubehör



01
Armaturenverstärkung
 133.0026.896



02
Armaturen Schmutzfilter 3/8 x 15mm 2Stk
 133.0297.561

Empfehlung



Seifendispenser Atlas Industrial Black
 112.0717.102



Seifendispenser Atlas Neo Anthracite
 112.0717.103

Weitere Farben finden Sie auf Seite 387

Eos Neo U

MARIS

01 02

5
YEARS
WARRANTY



Planungshinweise
 Ø Armaturenbohrung **35 mm**
 Hebelstellung **0/90°**
 Strahlregler **Laminar**
 Auslaufmenge Normalstrahl
8,25 l/min. (3 bar)
 3/8" Anschlusschläuche

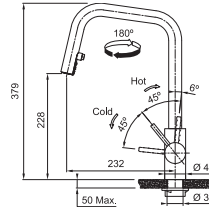

**Eos Neo U
 Zugauslauf**

115.0529.207
 Edelstahl



MARIS

01 02

5
YEARS
WARRANTY



Planungshinweise
 Ø Armaturenbohrung **35 mm**
 Hebelstellung **0/90°**
 Strahlregler **Laminar**
 Auslaufmenge Normalstrahl
11,2 l/min. (3 bar)
 3/8" Anschlusschläuche

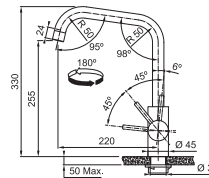

**Eos Neo U
 Festauslauf**

115.0529.202
 Edelstahl



Optionales Zubehör

01



Armaturenverstärkung
 133.0026.896

02



**Armaturen
 Schmutzfilter 3/8 x
 15mm 2Stk**
 133.0297.561

Empfehlung



**Seifendispenser
 Atlas Neo
 Edelstahl**
 112.0717.084

Massiv Edelstahl

Armaturen

Atlas Neo Sensor



Massiv Edelstahl

Armaturen



GERMAN
DESIGN
AWARD
SPECIAL
2022

MARIS

5 YEARS WARRANTY



Planungshinweise
Ø Armaturenbohrung **35 mm**
Hebelstellung **0/90°**
Strahlregler **Laminar**
Auslaufmenge Normalstrahl **7 l/min. (3 bar)**
3/8" Anschlusschläuche

Installation der Steuerbox im Unterschrank.
Es wird keine Steckdose benötigt.
Energieversorgung erfolgt für 4 x AA 1,5V Batterien (im Lieferumfang enthalten).

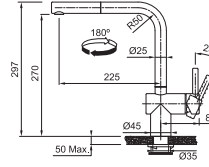

Atlas Neo Sensor Zugauslauf

- 115.0625.527 Industrial black
- 115.0625.523 Edelstahl



MARIS

5 YEARS WARRANTY



Planungshinweise
Ø Armaturenbohrung **35 mm**
Hebelstellung **0/90°**
Strahlregler **Laminar**
Auslaufmenge Normalstrahl **7,5 l/min. (3 bar)**
3/8" Anschlusschläuche

Installation der Steuerbox im Unterschrank.
Es wird keine Steckdose benötigt.
Energieversorgung erfolgt für 4 x AA 1,5V Batterien (im Lieferumfang enthalten).

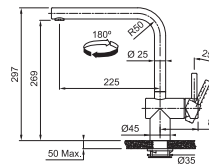

Atlas Neo Sensor Festauslauf

- 115.0625.525 Industrial black
- 115.0625.489 Edelstahl

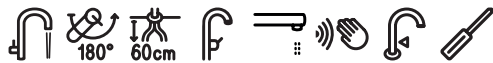

Massiv Edelstahl

Armaturen

Atlas Neo

Massiv Edelstahl

Armaturen



Optionales Zubehör



01

**Armaturen
Schmutzfilter**
3/8 x 15mm 2Stk
133.0297.561



02

Armaturenverstärkung
133.0026.896

Empfehlung



**Seifendispenser
Atlas Neo
Edelstahl**
112.0717.084



**Seifendispenser
Atlas Industrial
Black**
112.0717.102



**Seifendispenser
Atlas Neo
Anthracite**
112.0717.103

**Weitere Farben
finden Sie auf
Seite 387**

MARIS



01 02

NEW

5 YEARS WARRANTY



Planungshinweise
 Ø Armaturenbohrung **35 mm**
 Hebelstellung **0/90°**
 Strahlregler **Laminar**
 Auslaufmenge Normalstrahl
7,6 l/min. (3 bar)
 3/8" Anschlusschläuche

Verfügbar ab Dezember 2025

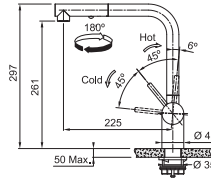

Atlas Neo Auszugsbrause

115.0741.710
Edelstahl



MARIS



01 02

5 YEARS WARRANTY



Planungshinweise
 Ø Armaturenbohrung **35 mm**
 Hebelstellung **0/90°**
 Strahlregler **Laminar**
 Auslaufmenge Normalstrahl
9 l/min. (3 bar)
 3/8" Anschlusschläuche

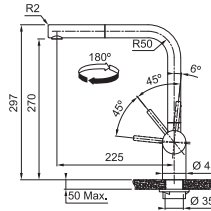

Atlas Neo Zugauslauf

115.0550.427
Industrial black

115.0628.210
Anthracite

115.0628.208
Copper

115.0681.242
Gold

115.0521.438
Edelstahl



MARIS



01 02

5 YEARS WARRANTY



Planungshinweise
 Ø Armaturenbohrung **35 mm**
 Hebelstellung **0/90°**
 Strahlregler **Laminar**
 Auslaufmenge Normalstrahl
14,5 l/min. (3 bar)
 3/8" Anschlusschläuche

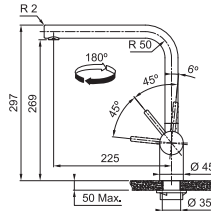

Atlas Neo Festauslauf

115.0550.424
Industrial black

115.0628.207
Anthracite

115.0628.204
Copper

115.0681.241
Gold

115.0521.435
Edelstahl



Massiv Edelstahl

Armaturen

Taros Neo

Massiv Edelstahl

Armaturen



Optionales Zubehör



01
Armaturen
Schmutzfilter 3/8 x
15mm 2Stk
133.0297.561



02
Armaturenverstärkung
133.0026.896

MARIS



01 02

5 YEARS WARRANTY



Planungshinweise
 Ø Armaturenbohrung **35 mm**
 Hebelstellung **45/45°**
 Wasserspar-Kartusche mit Volumenschwelle **Ja**
 Strahlregler **Laminar**
 Auslaufmenge Normalstrahl **8 l/min. (3 bar)**
 3/8" Anschlusschläuche

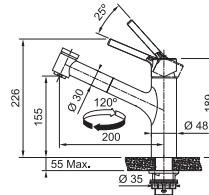

Taros Neo Auszugsbrause

115.0596.383
Edelstahl



MARIS



01 02

5 YEARS WARRANTY



Planungshinweise
 Ø Armaturenbohrung **35 mm**
 Hebelstellung **45/45°**
 Wasserspar-Kartusche mit Volumenschwelle **Ja**
 Strahlregler **Laminar**
 Auslaufmenge Normalstrahl **8 l/min. (3 bar)**
 3/8" Anschlusschläuche

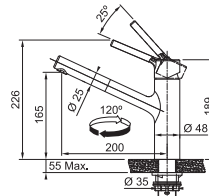

Taros Neo Zugauslauf

115.0596.383
Edelstahl



MARIS



01 02

5 YEARS WARRANTY



Planungshinweise
 Ø Armaturenbohrung **35 mm**
 Hebelstellung **45/45°**
 Wasserspar-Kartusche mit Volumenschwelle **Ja**
 Strahlregler **Laminar**
 Auslaufmenge Normalstrahl **12 l/min. (3 bar)**
 3/8" Anschlusschläuche

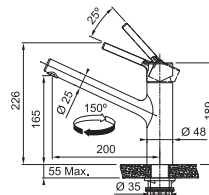

Taros Neo Festauslauf

115.0596.320
Edelstahl



Massiv Edelstahl

Armaturen

Smart Glenda

SMART



01 02

5
YEARS
WARRANTY



Planungshinweise
 Ø Armaturenbohrung **35 mm**
 Hebelstellung **0/90°**
 Strahlregler **Laminar**
 Auslaufmenge Normalstrahl
9 l/min. (3 bar)
 3/8" Anschlusschläuche

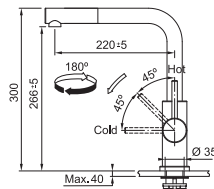

Smart Glenda
Zugauslauf

115.0706.986
Edelstahl



SMART



01 02

5
YEARS
WARRANTY



Planungshinweise
 Ø Armaturenbohrung **35 mm**
 Hebelstellung **0/90°**
 Strahlregler **Laminar**
 Auslaufmenge Normalstrahl
12,2 l/min. (3 bar)
 3/8" Anschlusschläuche

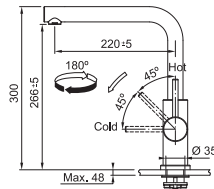

Smart Glenda
Festauslauf

115.0706.985
Edelstahl

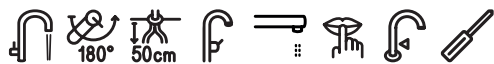

Optionales Zubehör



01
Armaturen
Schmutzfilter 3/8 x
15mm 2Stk
133.0297.561



02
Armaturenverstärkung
133.0026.896

SMART

01 02

5
YEARS
WARRANTY



Planungshinweise
 Ø Armaturenbohrung **35 mm**
 Hebelstellung **0/90°**
 Wasserspar-Kartusche mit
 Volumenschwelle **Ja**
 Strahlregler **Laminar**
 Auslaufmenge Normalstrahl
8,5 l/min. (3 bar)
 3/8" Anschlusschläuche

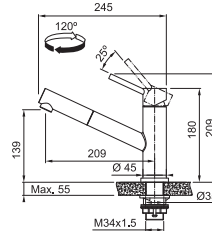

Orbit
Zugauslauf Massiv
Edelstahl

115.0569.461
 Edelstahl



SMART

01 02

5
YEARS
WARRANTY



Planungshinweise
 Ø Armaturenbohrung **35 mm**
 Hebelstellung **0/90°**
 Wasserspar-Kartusche mit
 Volumenschwelle **Ja**
 Strahlregler **Laminar**
 Auslaufmenge Normalstrahl
15 l/min. (3 bar)
 3/8" Anschlusschläuche

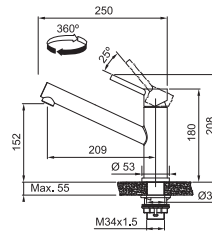

Orbit
Festauslauf Massiv
Edelstahl

115.0569.290
 Edelstahl



Optionales Zubehör

01



Armaturen
Schmutzfilter 3/8 x
15mm 2Stk
 133.0297.561

02



Armaturenverstärkung
 133.0026.896

Pescara



Chrom & Farbe

MYTHOS



01 02

5 YEARS WARRANTY



Planungshinweise
 Ø Armaturenbohrung **35 mm**
 Hebelstellung **0/90°**
 Wasserspar-Kartusche mit Volumenschwelle: **Ja**
 Strahlregler **Luftsprudler**
 Auslaufmenge Normalstrahl **9 l/min. (3 bar)**
 Brausestrahl **8,1 l/min. (3 bar)**
Semi-Pro Brause
 3/8" Anschlusschläuche

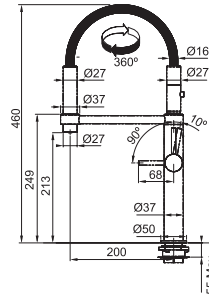

Pescara Semi-Pro 360°

 **115.0545.136**
Black matt

 **115.0393.976**
Chrom

Armaturen



Optionales Zubehör



01
Armaturenverstärkung
 133.0026.896



02
Armaturen Schmutzfilter 3/8 x 15mm 2Stk
 133.0297.561

Empfehlung



Spülmitteldispenser Novita Chrom
 119.0150.262



Spülmitteldispenser Active Black Matt
 119.0547.906

Maris Slim Semi-Pro

Chrom & Farbe

Armaturen



Optionales Zubehör



01
Armaturenverstärkung
133.0026.896



02
Armaturen
Schmutzfilter 3/8 x
15mm 2Stk
133.0297.561

Empfehlung



**Spülmitteldispenser
Novita Chrom**
119.0150.262



**Spülmitteldispenser
Active Black Matt**
119.0547.906

MARIS



01 02

NEW

5 YEARS WARRANTY



Planungshinweise
 Ø Armaturenbohrung **35 mm**
 Hebelstellung **0/90°**
 Wasserspar-Kartusche mit
 Volumenschwelle: **Ja**
 Strahlregler **Laminar**
 Auslaufmenge Normalstrahl
8,4 l/min. (3 bar)
 3/8" Anschlusschläuche

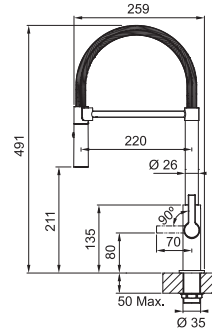

Maris Slim Semi-Pro

115.0728.396
Black matt

115.0728.395
Chrom



Chrom & Farbe

Armaturen



Maris Slim J



reddot winner 2025

MARIS



01 02

NEW

5 YEARS WARRANTY



Planungshinweise
 Ø Armaturenbohrung **35 mm**
 Hebelstellung **0/90°**
 Wasserspar-Kartusche mit Volumenschwelle: **Ja**
 Strahlregler **Laminar**
 Auslaufmenge Normalstrahl **7,4 l/min. (3 bar)**
 3/8" Anschlusschläuche

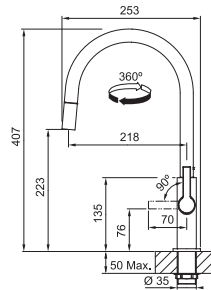

Maris Slim J Zugauslauf

115.0728.389
Black matt

115.0728.388
Chrom



MARIS



01 02

NEW

5 YEARS WARRANTY



Planungshinweise
 Ø Armaturenbohrung **35 mm**
 Hebelstellung **0/90°**
 Wasserspar-Kartusche mit Volumenschwelle: **Ja**
 Strahlregler **Laminar**
 Auslaufmenge Normalstrahl **10,2 l/min. (3 bar)**
 3/8" Anschlusschläuche

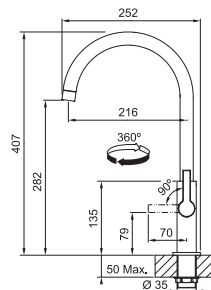

Maris Slim J Festauslauf

115.0728.386
Black matt

115.0728.384
Chrom



Optionales Zubehör



01

Armaturenverstärkung
133.0026.896



02

Armaturen Schmutzfilter 3/8 x 15mm 2Stk
133.0297.561

Empfehlung



Spülmitteldispenser Novita Chrom
119.0150.262



Spülmitteldispenser Active Black Matt
119.0547.906



reddot winner 2025

Maris Slim L

MARIS

01 02

NEW

5 YEARS WARRANTY



Planungshinweise
 Ø Armaturenbohrung **35 mm**
 Hebelstellung **0/90°**
 Wasserspar-Kartusche mit Volumenschwelle: **Ja**
 Strahlregler **Laminar**
 Auslaufmenge Normalstrahl **8,3 l/min. (3 bar)**
 3/8" Anschlusschläuche

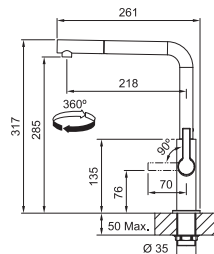

Maris Slim L Zugauslauf

115.0728.394 Black matt

115.0728.393 Chrom



MARIS

01 02

NEW

5 YEARS WARRANTY



Planungshinweise
 Ø Armaturenbohrung **35 mm**
 Hebelstellung **0/90°**
 Wasserspar-Kartusche mit Volumenschwelle: **Ja**
 Strahlregler **Laminar**
 Auslaufmenge Normalstrahl **10,2 l/min. (3 bar)**
 3/8" Anschlusschläuche

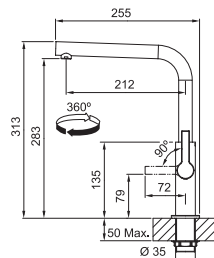

Maris Slim L Festauslauf

115.0728.391 Black matt

115.0728.390 Chrom



Optionales Zubehör



01
Armaturenverstärkung
133.0026.896



02
Armaturen
Schmutzfilter 3/8 x
15mm 2Stk
133.0297.561

Empfehlung



Spülmitteldispenser
Novita Chrom
119.0150.262



Spülmitteldispenser
Active Black Matt
119.0547.906

Chrom & Farbe

Armaturen

Active L Twist

Denken Sie, dass Sie schon alle Armaturen kennen? Denken Sie noch einmal nach.



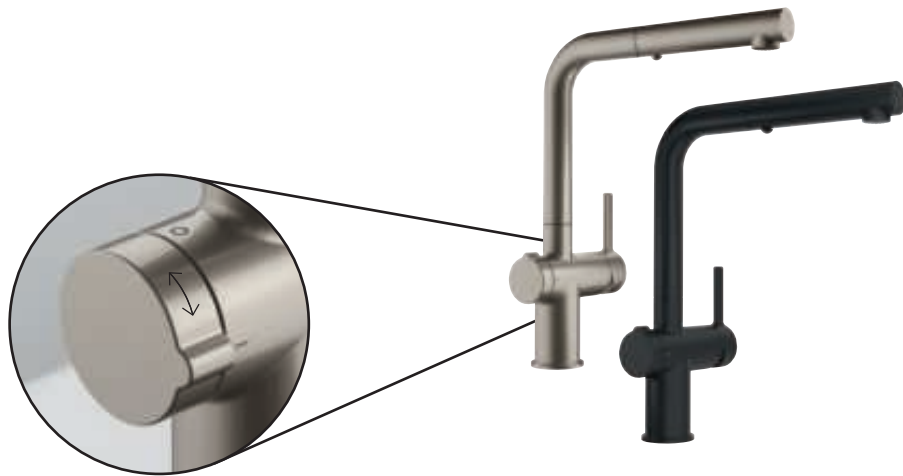

Mit der Active L Twist haben wir ein Armaturenmodell geschaffen, das anders funktioniert: Es kann die Spüle nicht nur füllen, sondern auch entleeren. Neben seinem stilvollen, minimalistischen Aussehen haben wir eine innovative Besonderheit eingebaut, die die Armatur und Spüle mit einem Drehknopf verbindet. Dieser betätigt beim Drehen den Abfluss, so dass das Wasser einfach, sicher und hygienisch abläuft. Somit wird keine weitere Lochbohrung für die Ventilbetätigung benötigt.

Eigenschaften und Vorteile

Innovativ integrierte Drehbetätigung

Das All-in-One-Design umfasst einen speziellen Drehknopf, der beim Drehen den Abfluss betätigt, so dass das Wasser einfach, sicher und hygienisch ablaufen kann. Ganz ohne zusätzliche Lochbohrung.

Eco Wasserspar-Kartusche

Die Eco Wasserspar-Kartusche mit Volumenschwelle wurde entwickelt, um sowohl den Durchfluss als auch die Temperatur zu begrenzen und hilft so, Wasser und Energie zu sparen. Mit Hilfe des Stufenhebels ist es möglich, den Wasserverbrauch um bis zu 50% zu senken.

Brausefunktion

Die Brausefunktion liefert einen kräftigen Strahl und erleichtert das Abspülen von Obst und Gemüse sowie das Entfernen von hartnäckigem Schmutz auf dem Geschirr. Außerdem erreicht sie jede Ecke der Spüle und erleichtert so die Reinigung.

Laminarstrahl

Der Laminarstrahl im Auslauf sorgt dafür, dass die Active L Twist Armatur einen kristallklaren und geräuscharmen Wasserstrahl liefert.

Einfaches, sauberes Design

Das fließende, moderne Design und die abgerundeten Kanten der Armatur erleichtern die Reinigung.

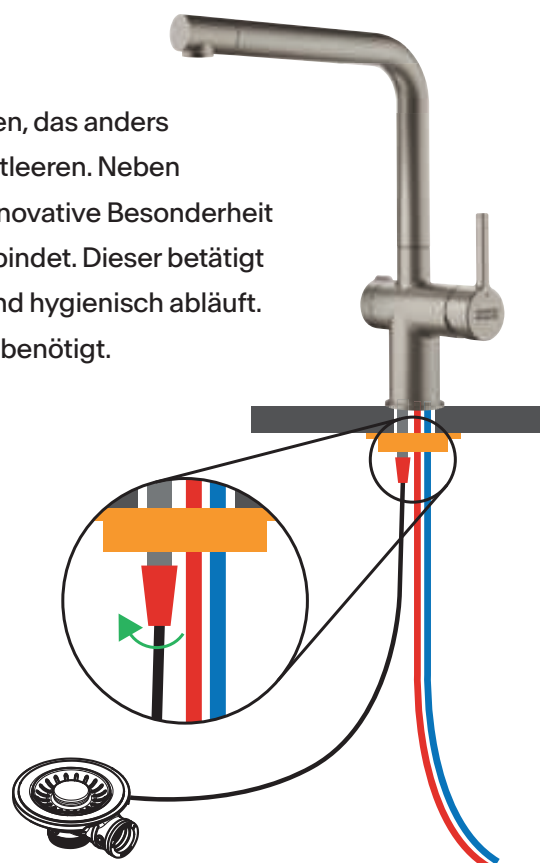

Active L Twist

Chrom & Farbe
|
Armaturen



Optionales Zubehör



Armaturenverstärkung
133.0026.896

Empfehlung



**Spülmitteldispenser
Novita Edelstahl**
119.0155.993



**Spülmitteldispenser
Active Black Matt**
119.0547.906

MARIS



01

5 YEARS WARRANTY



Planungshinweise
 Ø Armaturenbohrung **35 mm**
 Hebelstellung **0/100°**
 Wasserspar-Kartusche mit Volumenschwelle: **Ja**
 Strahlregler **Laminar**
 Auslaufmenge Normalstrahl **7,5 l/min. (3 bar)**
 3/8" Anschlusschläuche
 Drehknopf zum Verschließen des Becken Abflusses ist an der Armatur integriert. Dank dieser Innovation entfällt die Lochbohrung für den Drehknopf auf der Arbeitsplatte

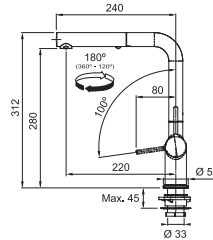

Active L Twist Auszugsbrause

- 115.0669.769**
Black matt
- 115.0653.505**
Edelstahl-Optik



MARIS



01

5 YEARS WARRANTY



Planungshinweise
 Ø Armaturenbohrung **35 mm**
 Hebelstellung **0/100°**
 Wasserspar-Kartusche mit Volumenschwelle: **Ja**
 Strahlregler **Laminar**
 Auslaufmenge Normalstrahl **8,3 l/min. (3 bar)**
 3/8" Anschlusschläuche

Drehknopf zum Verschließen des Becken Abflusses ist an der Armatur integriert. Dank dieser Innovation entfällt die Lochbohrung für den Drehknopf auf der Arbeitsplatte

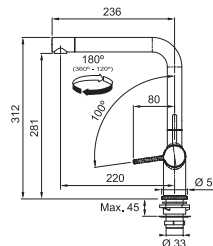

Active L Twist Festauslauf

- 115.0669.768**
Black matt
- 115.0653.504**
Edelstahl-Optik



Chrom & Farbe

Armaturen

Active Semi-Pro

Chrom & Farbe

Armaturen



Optionales Zubehör



01

Armaturenverstärkung
133.0026.896



02

**Armaturen
Schmutzfilter 3/8 x
15mm 2Stk**
133.0297.561

Empfehlung



**Spülmitteldispenser
Novita Chrom**
119.0150.262



**Spülmitteldispenser
Active Black Matt**
119.0547.906

MARIS



01 02

5 YEARS WARRANTY



Planungshinweise
 Ø Armaturenbohrung **35 mm**
 Hebelstellung **0/100°**
 Wasserspar-Kartusche mit
 Volumenschwelle **Ja**
 Strahlregler **Laminar**
 Auslaufmenge Normalstrahl
7,5 l/min. (3 bar)
Semi-Pro Brause
 3/8" Anschlusschläuche

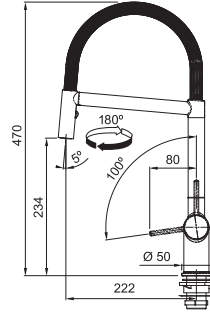

Active Semi-Pro

115.0653.409
Black matt

115.0653.407
Chrom



Chrom & Farbe

Armaturen



Active J

MARIS



01 02

5
YEARS
WARRANTY



Planungshinweise
 Ø Armaturenbohrung **35 mm**
 Hebelstellung **0/100°**
 Wasserspar-Kartusche mit
 Volumenschwelle **Ja**
 Strahlregler **Laminar**
 Auslaufmenge Normalstrahl
8,5 l/min. (3 bar)
 3/8" Anschlusschläuche

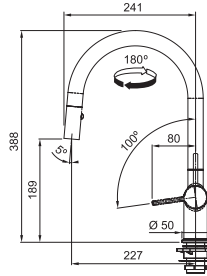

Active J
Auszugsbrause

115.0653.404
 Black matt

115.0653.401
 Chrom



MARIS



01 02

5
YEARS
WARRANTY



Planungshinweise
 Ø Armaturenbohrung **35 mm**
 Hebelstellung **0/100°**
 Wasserspar-Kartusche mit
 Volumenschwelle **Ja**
 Strahlregler **Laminar**
 Auslaufmenge Normalstrahl
13,5 l/min. (3 bar)
 3/8" Anschlusschläuche

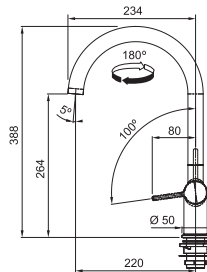

Active J
Festauslauf

115.0653.398
 Black matt

115.0653.395
 Chrom



Optionales Zubehör



01
Armaturenverstärkung
 133.0026.896



02
Armaturen
Schmutzfilter 3/8 x
15mm 2Stk
 133.0297.561

Empfehlung



Spülmitteldispenser
Novita Chrom
 119.0150.262



Spülmitteldispenser
Active Black Matt
 119.0547.906

Active L

MARIS

01 02





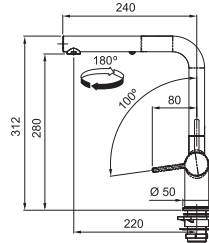

5
YEARS
WARRANTY



Planungshinweise
 Ø Armaturenbohrung **35 mm**
 Hebelstellung **0/100°**
 Wasserspar-Kartusche mit
 Volumenschwelle **Ja**
 Strahlregler **Laminar**
 Auslaufmenge Normalstrahl
7,5 l/min. (3 bar)
 3/8" Anschlusschläuche



Active L Auszugsbrause

-  **115.0653.382**
Black matt
-  **115.0653.384**
Chrom - onyx
-  **115.0721.464**
Chrom - schiefergrau
-  **115.0653.385**
Chrom - steingrau
-  **115.0653.389**
Chrom - cashmere
-  **115.0653.387**
Chrom - glacier
-  **115.0653.379**
Chrom



MARIS

01 02





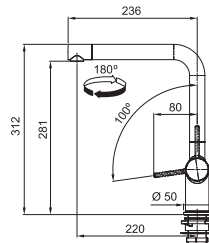

5
YEARS
WARRANTY



Planungshinweise
 Ø Armaturenbohrung **35 mm**
 Hebelstellung **0/100°**
 Wasserspar-Kartusche mit
 Volumenschwelle **Ja**
 Strahlregler **Laminar**
 Auslaufmenge Normalstrahl
8,3 l/min. (3 bar)
 3/8" Anschlusschläuche



Active L Festauslauf

-  **115.0653.371**
Black matt
-  **115.0653.373**
Chrom - onyx
-  **115.0721.463**
Chrom - schiefergrau
-  **115.0653.374**
Chrom - steingrau
-  **115.0653.378**
Chrom - cashmere
-  **115.0653.376**
Chrom - glacier
-  **115.0653.298**
Chrom



Optionales Zubehör

01



Armaturenverstärkung
133.0026.896

02



Armaturen Schmutzfilter 3/8 x 15mm 2Stk
133.0297.561

Empfehlung



Spülmitteldispenser Novita Chrom
119.0150.262



Spülmitteldispenser Active Black Matt
119.0547.906



Seifendispenser Active Schiefergrau
112.0726.571

Chrom & Farbe

Armaturen

Centro

Chrom & Farbe

Armaturen



Optionales Zubehör

01



Armaturen
Schmutzfilter 3/8 x
15mm 2Stk
133.0297.561

Empfehlung



Spülmitteldispenser
Novita Chrom
119.0150.262



Spülmitteldispenser
Active Black Matt
119.0547.906

MARIS

01

5 YEARS WARRANTY



Planungshinweise
 Ø Armaturenbohrung **35 mm**
 Hebelstellung **45/45°**
 Wasserspar-Kartusche mit Volumenschwelle **Ja**
 Strahlregler **Laminar**
 Auslaufmenge Normalstrahl **9 l/min. (3 bar)**
 3/8" Anschlusschläuche

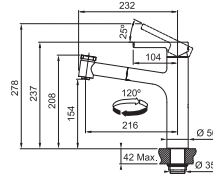

Centro Auszugsbrause

115.0600.131
 Chrom



MARIS

01

5 YEARS WARRANTY



Planungshinweise
 Ø Armaturenbohrung **35 mm**
 Hebelstellung **45/45°**
 Wasserspar-Kartusche mit Volumenschwelle **Ja**
 Strahlregler **Laminar**
 Auslaufmenge Normalstrahl **9 l/min. (3 bar)**
 3/8" Anschlusschläuche

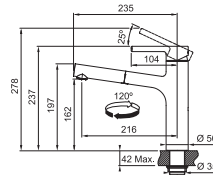

Centro Zugauslauf

115.0621.592
 Black matt

115.0600.098
 Chrom



MARIS

01

5 YEARS WARRANTY



Planungshinweise
 Ø Armaturenbohrung **35 mm**
 Hebelstellung **45/45°**
 Wasserspar-Kartusche mit Volumenschwelle **Ja**
 Strahlregler **Laminar**
 Auslaufmenge Normalstrahl **12 l/min. (3 bar)**
 3/8" Anschlusschläuche

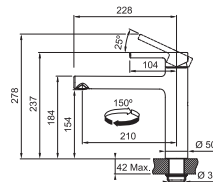

Centro Festauslauf

115.0621.613
 Black matt

115.0600.095
 Chrom



Urban



Chrom & Farbe

Armaturen

Optionales Zubehör

01



Armaturen
Schmutzfilter 3/8 x
15mm 2Stk
133.0297.561

Empfehlung



Spülmitteldispenser
Novita Chrom
119.0150.262



Spülmitteldispenser
Active Black Matt
119.0547.906

MARIS



01





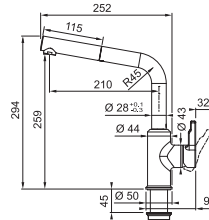

5 YEARS WARRANTY



Planungshinweise
 Ø Armaturenbohrung **35 mm**
 Hebelstellung **0/90°**
 Strahlregler **Luftsprudler**
 Auslaufmenge Normalstrahl **10,2 l/min. (3 bar)**
 3/8" Anschlusschläuche



Urban Zugauslauf

-  **115.0627.523**
Black matt
-  **115.0595.091**
Onyx
-  **115.0595.089**
Steingrau
-  **115.0595.093**
Cashmere
-  **115.0595.088**
Glacier
-  **115.0595.083**
Chrom



MARIS



01





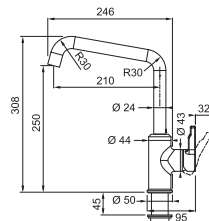

5 YEARS WARRANTY



Planungshinweise
 Ø Armaturenbohrung **35 mm**
 Hebelstellung **0/90°**
 Strahlregler **Luftsprudler**
 Auslaufmenge Normalstrahl **14,9 l/min. (3 bar)**
 3/8" Anschlusschläuche



Urban Festauslauf

-  **115.0627.524**
Black matt
-  **115.0595.081**
Onyx
-  **115.0595.069**
Steingrau
-  **115.0595.066**
Cashmere
-  **115.0595.068**
Glacier
-  **115.0595.062**
Chrom

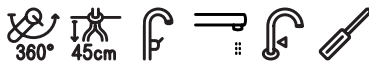

Chrom & Farbe

Armaturen

Lina

SMART



01 02

5
YEARS
WARRANTY



Planungshinweise
 Ø Armaturenbohrung **35 mm**
 Hebelstellung **0/90°**
 Strahlregler **Luftsprudler**
 Auslaufmenge Normalstrahl
7,65 l/min. (3 bar)
Semi-Pro Brause
 3/8" Anschlussschläuche

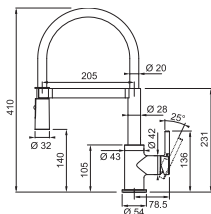

**Lina
Semi-Pro**



115.0626.085
 Chrom -
 schwarz



Chrom & Farbe

SMART



01 02

NEW

5
YEARS
WARRANTY



Planungshinweise
 Ø Armaturenbohrung **35 mm**
 Hebelstellung **0/90°**
 Strahlregler **Luftsprudler**
 Auslaufmenge Normalstrahl
9 l/min. (3 bar)
 3/8" Anschlussschläuche

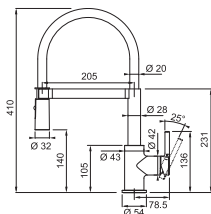

**Lina
Semi-Pro Black**



115.0725.838
 Black matt



Armaturen

Optionales Zubehör



01

**Armaturen
Schmutzfilter 3/8 x
15mm 2Stk**
 133.0297.561



02

Armaturenverstärkung
 133.0026.896

Empfehlung



**Spülmitteldispenser
Novita Chrom**
 119.0150.262



**Spülmitteldispenser
Active Black Matt**
 119.0547.906

Lina J

SMART

01 02

5
YEARS
WARRANTY







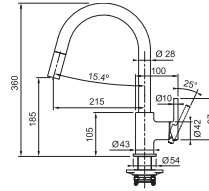

Planungshinweise
 Ø Armaturenbohrung **35 mm**
 Hebelstellung **0/90°**
 Strahlregler **Luftsprudler**
 Auslaufmenge Normalstrahl
8,2 l/min. (3 bar)
 3/8" Anschlusschläuche

Der Schwenkbereich bei der Chrom Variante liegt bei 360°



Lina J
Zugauslauf

-  **115.0626.053**
Black matt
-  **115.0626.055**
Onyx
-  **115.0626.057**
Steingrau
-  **115.0626.084**
Cashmere
-  **115.0626.081**
Glacier
-  **115.0693.229**
Chrom



SMART

01 02





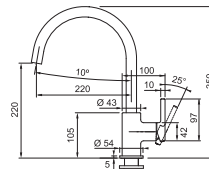

5
YEARS
WARRANTY



Planungshinweise
 Ø Armaturenbohrung **35 mm**
 Hebelstellung **0/90°**
 Strahlregler **Luftsprudler**
 Auslaufmenge Normalstrahl
14 l/min. (3 bar)
 3/8" Anschlusschläuche



Lina J
Festauslauf

-  **115.0626.019**
Black matt
-  **115.0626.020**
Onyx
-  **115.0626.022**
Steingrau
-  **115.0626.028**
Cashmere
-  **115.0626.024**
Glacier
-  **115.0693.228**
Chrom

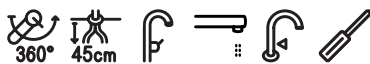

Optionales Zubehör

01



Armaturen
Schmutzfilter 3/8 x
15mm 2Stk
 133.0297.561

02



Armaturenverstärkung
 133.0026.896

Empfehlung



Spülmitteldispenser
Novita Chrom
 119.0150.262



Spülmitteldispenser
Active Black Matt
 119.0547.906

Lina L

SMART



01 02

5
YEARS
WARRANTY



Planungshinweise
 Ø Armaturenbohrung **35 mm**
 Hebelstellung **0/90°**
 Strahlregler **Luftsprudler**
 Auslaufmenge Normalstrahl
7,2 l/min. (3 bar)
 3/8" Anschlusschläuche

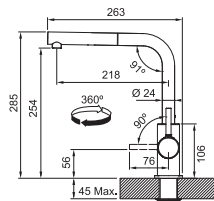

Lina L
Zugauslauf

115.0712.435
Black matt

115.0712.420
Chrom



SMART



01 02

5
YEARS
WARRANTY



Planungshinweise
 Ø Armaturenbohrung **35 mm**
 Hebelstellung **0/90°**
 Strahlregler **Luftsprudler**
 Auslaufmenge Normalstrahl
9,8 l/min. (3 bar)
 3/8" Anschlusschläuche

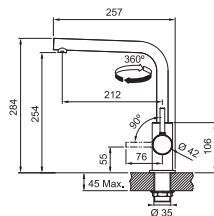

Lina L
Festauslauf

115.0693.393
Black matt

115.0693.230
Chrom

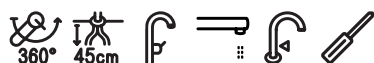

Optionales Zubehör



01
Armaturen
Schmutzfilter 3/8 x
15mm 2Stk
 133.0297.561



02
Armaturenverstärkung
 133.0026.896

Empfehlung



Spülmitteldispenser
Novita Chrom
 119.0150.262



Spülmitteldispenser
Active Black Matt
 119.0547.906

Lina U

SMART



01 02

NEW

5 YEARS WARRANTY



Planungshinweise
 Ø Armaturenbohrung **35 mm**
 Hebelstellung **0/90°**
 Strahlregler **Luftsprudler**
 Auslaufmenge Normalstrahl
8,5 l/min. (3 bar)
 3/8" Anschlusschläuche

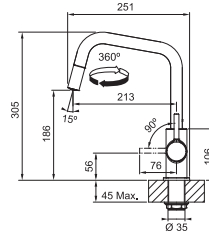

Lina U
Zugauslauf

115.0728.477
 Black matt

115.0728.476
 Chrom



SMART



01 02

NEW

5 YEARS WARRANTY



Planungshinweise
 Ø Armaturenbohrung **35 mm**
 Hebelstellung **0/90°**
 Strahlregler **Luftsprudler**
 Auslaufmenge Normalstrahl
10,45 l/min. (3 bar)
 3/8" Anschlusschläuche

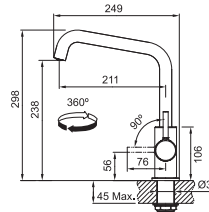

Lina U
Festauslauf

115.0728.474
 Black matt

115.0728.473
 Chrom



Optionales Zubehör



01
Armaturen
Schutzfilter 3/8 x
15mm 2Stk
 133.0297.561



02
Armaturenverstärkung
 133.0026.896

Empfehlung



Spülmitteldispenser
Novita Chrom
 119.0150.262



Spülmitteldispenser
Active Black Matt
 119.0547.906

Orbit

SMART

01





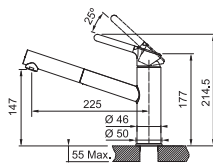

5
YEARS
WARRANTY



Planungshinweise
 Ø Armaturenbohrung **35 mm**
 Hebelstellung **0/90°**
 Wasserspar-Kartusche mit
 Volumenschwelle **Ja**
 Strahlregler **Laminar**
 Auslaufmenge Normalstrahl
9,9 l/min. (3 bar)
 3/8" Anschlussschläuche



Orbit Zugauslauf

-  **115.0659.965**
Black matt
-  **115.0623.057**
Chrom - onyx
-  **115.0623.141**
Chrom - steingrau
-  **115.0623.147**
Chrom - cashmere
-  **115.0623.139**
Chrom - glacier
-  **115.0623.055**
Chrom



SMART

01





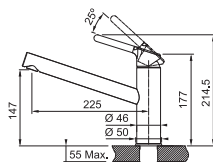

5
YEARS
WARRANTY



Planungshinweise
 Ø Armaturenbohrung **35 mm**
 Hebelstellung **0/90°**
 Wasserspar-Kartusche mit
 Volumenschwelle **Ja**
 Strahlregler **Laminar**
 Auslaufmenge Normalstrahl
11,9 l/min. (3 bar)
 3/8" Anschlussschläuche



Orbit Festauslauf

-  **115.0659.964**
Black matt
-  **115.0623.056**
Chrom - onyx
-  **115.0623.140**
Chrom - steingrau
-  **115.0623.146**
Chrom - cashmere
-  **115.0623.137**
Chrom - glacier
-  **115.0623.054**
Chrom



Optionales Zubehör

01



**Armaturen
Schutzfilter 3/8 x
15mm 2Stk**
133.0297.561

Empfehlung



**Spülmitteldispenser
Novita Chrom**
119.0150.262



**Spülmitteldispenser
Active Black Matt**
119.0547.906

Novara Plus

SMART

01





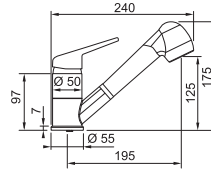

5
YEARS
WARRANTY



Planungshinweise
 Ø Armaturenbohrung **35 mm**
 Hebelstellung **45/45°**
 Strahlregler **Luftsprudler**
 Auslaufmenge Normalstrahl
10,3 l/min. (3 bar)
 Brausestrahl **8,1 l/min. (3 bar)**
 3/8" Anschlusschläuche



Novara Plus Auszugsbrause

-  **115.0659.840**
Black matt
-  **115.0470.675**
Onyx
-  **115.0470.670**
Steingrau
-  **115.0470.666**
Cashmere
-  **115.0470.669**
Glacier
-  **115.0347.111**
Chrom



SMART

01





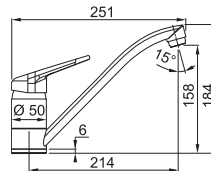

5
YEARS
WARRANTY



Planungshinweise
 Ø Armaturenbohrung **35 mm**
 Hebelstellung **45/45°**
 Strahlregler **Luftsprudler**
 Auslaufmenge Normalstrahl
16,3 l/min. (3 bar)
 3/8" Anschlusschläuche



Novara Plus Festauslauf

-  **115.0659.961**
Black matt
-  **115.0470.661**
Onyx
-  **115.0470.659**
Steingrau
-  **115.0470.655**
Cashmere
-  **115.0470.658**
Glacier
-  **115.0347.142**
Chrom

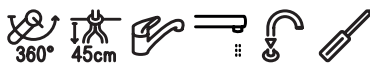

Optionales Zubehör

01



**Armaturen
Schmutzfilter 3/8 x
15mm 2Stk**
133.0297.561

Empfehlung



**Spülmitteldispenser
Novita Chrom**
119.0150.262



**Spülmitteldispenser
Active Black Matt**
119.0547.906

Mythos Window



Fensterarmaturen

Armaturen

MYTHOS



01

NEW

5 YEARS WARRANTY



Planungshinweise
 Ø Armaturenbohrung **2x35 mm**
 Hebelstellung **45/45°**
 Strahlregler **Laminar**
 Auslaufmenge Normalstrahl **6,8 l/min. (3 bar)**
 3/8" Anschlusschläuche
Armatur ist für den Outdoor Bereich geeignet

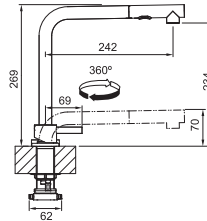

Mythos Window Auszugsbrause

115.0731.378
Edelstahl



Optionales Zubehör



01

Armaturen
Schmutzfilter 3/8 x 15mm 2Stk
 133.0297.561

Taros Neo Window

MARIS

01

5
YEARS
WARRANTY



Planungshinweise
 Ø Armaturenbohrung **35 mm**
 Hebelstellung **45/45°**
 Wasserspar-Kartusche mit
 Volumenschwelle **Ja**
 Strahlregler **Laminar**
 Auslaufmenge Normalstrahl
9 l/min. (3 bar)
Vorfenstermontage
 3/8" Anschlusschläuche

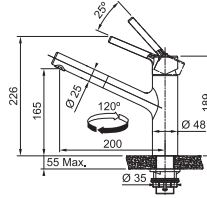

**Taros Neo Window
Zugauslauf**

115.0596.384
Edelstahl



MARIS

01

5
YEARS
WARRANTY



Planungshinweise
 Ø Armaturenbohrung **35 mm**
 Hebelstellung **45/45°**
 Wasserspar-Kartusche mit
 Volumenschwelle **Ja**
 Strahlregler **Laminar**
 Auslaufmenge Normalstrahl
14,65 l/min. (3 bar)
Vorfenstermontage
 3/8" Anschlusschläuche

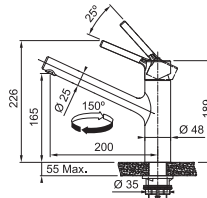

**Taros Neo Window
Festauslauf**

115.0596.381
Edelstahl



Optionales Zubehör

01



**Armaturen
Schmutzfilter 3/8 x
15mm 2Stk**
133.0297.561

Fensterarmaturen

Armaturen

Atlas Neo Window

MARIS



01 02

5
YEARS
WARRANTY



Planungshinweise
 Ø Armaturenbohrung **35 mm**
 Hebelstellung **0/90°**
 Strahlregler **Laminar**
 Auslaufmenge Normalstrahl
8,8 l/min. (3 bar)
Vorfenstermontage
 3/8" Anschlussschläuche

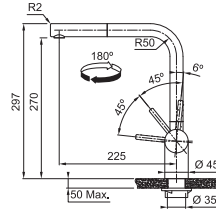

**Atlas Neo Window
Zugauslauf**

115.0521.439
Edelstahl



MARIS



01 02

5
YEARS
WARRANTY



Planungshinweise
 Ø Armaturenbohrung **35 mm**
 Hebelstellung **0/90°**
 Strahlregler **Laminar**
 Auslaufmenge Normalstrahl
14,55 l/min. (3 bar)
Vorfenstermontage
 3/8" Anschlussschläuche

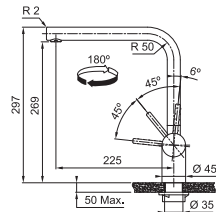

**Atlas Neo Window
Festauslauf**

115.0521.436
Edelstahl



Optionales Zubehör



01
**Armaturen
Schmutzfilter 3/8 x
15mm 2Stk**
 133.0297.561



02
Armaturenverstärkung
 133.0026.896

Empfehlung



**Seifendispenser
Atlas Neo Edelstahl**
 112.0717.084

Active L Window

MARIS



Planungshinweise
 Ø Armaturenbohrung **35 mm**
 Hebelstellung **0/100°**
 Wasserspar-Kartusche mit Volumenschwelle **Ja**
 Strahlregler **Laminar**
 Auslaufmenge Normalstrahl **7,5 l/min. (3 bar)**
Vorfenstermontage
 3/8" Anschlusschläuche

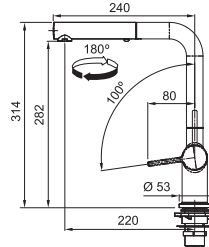

Active L Window Auszugsbrause

115.0653.391
 Chrom



MARIS



Planungshinweise
 Ø Armaturenbohrung **35 mm**
 Hebelstellung **0/100°**
 Wasserspar-Kartusche mit Volumenschwelle **Ja**
 Strahlregler **Laminar**
 Auslaufmenge Normalstrahl **8,3 l/min. (3 bar)**
Vorfenstermontage
 3/8" Anschlusschläuche

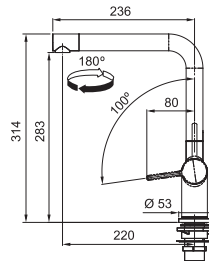

Active L Window Festauslauf

115.0653.390
 Chrom



Optionales Zubehör



01
Armaturenverstärkung
 133.0026.896



02
Armaturen Schmutzfilter 3/8 x 15mm 2Stk
 133.0297.561

Empfehlung



Spülmitteldispenser Novita Chrom
 119.0150.262

Fensterarmaturen

Armaturen

Atlas Neo Window

MARIS

01 02

5 YEARS WARRANTY



Planungshinweise
 Ø Armaturenbohrung **35 mm**
 Hebelstellung **0/90°**
 Strahlregler **Niederdruck Perlator**
 Auslaufmenge Normalstrahl **9,3 l/min. (3 bar)**
Niederdruck
Vorfenstermontage
 3/8" Anschlussschläuche

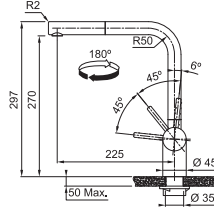

Atlas Neo Window
Zugauslauf
Niederdruck
 115.0521.440
 Edelstahl



MARIS

01 02

5 YEARS WARRANTY



Planungshinweise
 Ø Armaturenbohrung **35 mm**
 Hebelstellung **0/90°**
 Strahlregler **Niederdruck Perlator**
 Auslaufmenge Normalstrahl **10,9 l/min. (3 bar)**
Niederdruck
Vorfenstermontage
 3/8" Anschlussschläuche

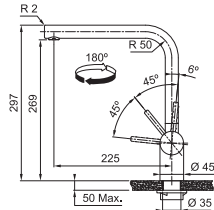

Atlas Neo Window
Festauslauf
Niederdruck
 115.0521.437
 Edelstahl



Optionales Zubehör



01
Armaturen
Schutzfilter 3/8 x
15mm 2Stk
 133.0297.561



02
Armaturenverstärkung
 133.0026.896

Empfehlung



Seifendispenser
Atlas Neo Edelstahl
 112.0717.084



Seifendispenser
Atlas Industrial
Black
 112.0717.102

SMART

01

5
YEARS
WARRANTY



Planungshinweise
 Ø Armaturenbohrung **35 mm**
 Hebelstellung **0/90°**
 Wasserspar-Kartusche mit
 Volumenschwelle: **Ja**
 Strahlregler **Niederdruck Perlator**
 Auslaufmenge Normalstrahl
7 l/min. (3 bar)
Niederdruck
 3/8" Anschlusschläuche

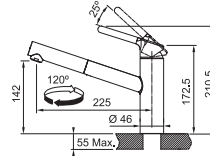

Orbit
Zugauslauf
Niederdruck
 **115.0623.149**
 Chrom



SMART

01

5
YEARS
WARRANTY



Planungshinweise
 Ø Armaturenbohrung **35 mm**
 Hebelstellung **0/90°**
 Wasserspar-Kartusche mit
 Volumenschwelle: **Ja**
 Strahlregler **Niederdruck Perlator**
 Auslaufmenge Normalstrahl
10 l/min. (3 bar)
Niederdruck
 3/8" Anschlusschläuche

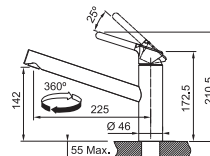

Orbit
Festauslauf
Niederdruck
 **115.0623.148**
 Chrom



Optionales Zubehör

01



Armaturen
Schmutzfilter 3/8 x
15mm 2Stk
 133.0297.561

Empfehlung



Spülmitteldispenser
Novita Chrom
 119.0150.262

Novara Plus



Armaturen | Niederdruck

Optionales Zubehör

01



Armaturen
Schmutzfilter 3/8 x
15mm 2Stk
133.0297.561

Empfehlung



Spülmitteldispenser
Novita Chrom
119.0150.262

SMART

01

5 YEARS WARRANTY



Planungshinweise
 Ø Armaturenbohrung **35 mm**
 Hebelstellung **45/45°**
 Strahlregler **Niederdruck Perlator**
 Auslaufmenge Normalstrahl **8,4 l/min. (3 bar)**
Niederdruck
 3/8" Anschlusschläuche

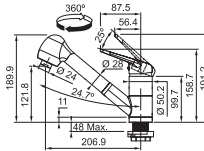

Novara Plus
Auszugsbrause
Niederdruck

115.0693.500
 Chrom



SMART

01

5 YEARS WARRANTY



Planungshinweise
 Ø Armaturenbohrung **35 mm**
 Hebelstellung **45/45°**
 Strahlregler **Niederdruck Perlator**
 Auslaufmenge Normalstrahl **9 l/min. (3 bar)**
Niederdruck
 3/8" Anschlusschläuche

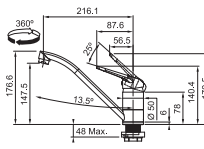

Novara Plus
Festauslauf
Niederdruck

115.0512.912
 Chrom



Niederdruck

Armaturen



Kochfeld



Mythos 2gether Icon Steel	262
Maris 2gether Minimal Black	264
Maris 2gether Steel	266
Smart 2gether Black Lines	268



Abzüge

Übersicht Kochfeldabzüge

MYTHOS



Mythos 2gether Icon Steel
FMY 8391 HI
FMY 8391R HI
S. 263

MARIS



Maris 2gether Steel
FMA 8391 HI
FMA 8391R HI
S. 267



Maris 2gether Minimal Black
FMA 8381 HI
FMA 8381R HI
S. 265

SMART



Smart 2gether Black Lines
FSM 7081 HI
FSM 7081R HI
S. 269

Kochfeldabzüge | Dunstabzüge

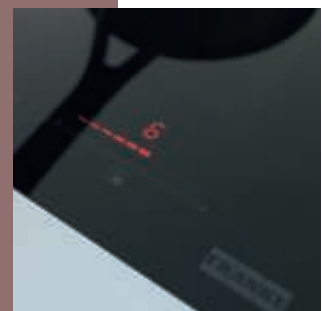

Kochfeld Abzüge

Manche Dinge gehören einfach zusammen



Zwei Produkte in Einem

2-in-1 Kochfeld und Dunstabzug für zusätzlichen Platz beim Bereitstellen der Zutaten fürs Gericht und Kochen mit spezieller Automatik-Funktion.

Kochfunktionen

Die Kochfeldabzüge verfügen über 9 Heizstufen und eine Intensivstufe, die eine präzise Steuerung der Wärmezufuhr ermöglicht. Die flexible Kochzonen sind ideal geeignet für die Verwendung größerer Töpfe und Pfannen.

Wasserdichte Technologie

Die wasserdichte Technologie ermöglicht sorgloses und sicheres Weiterkochen, selbst bei verschütteten Flüssigkeiten auf dem Kochfeld, die in einem integrierten Behälter darunter aufgefangen werden.

Mehr Platz

Die kompakte Form schafft darunter zusätzlichen Raum, ideal für eine Schublade, in der Gewürze, Utensilien oder Reinigungsmittel griffbereit aufbewahrt werden können.

Leicht zu reinigen

Glatte, leicht zu reinigende Oberfläche mit Fettfilter, die spülmaschinenfest ist.

Mythos 2gether

Icon Steel



Kochfeldabzüge | Dunstabzüge

Inklusives Zubehör



01

Aktivkohlefilter
Kochfeldabzug
112.0716.092

Optionales Zubehör



02

Abluftset für
Kochfeldabzüge
NBR. Franke
112.0711.355



03

Umluft Set
Kochfeldabzug NBR
112.0711.985



04

Umluft Set
Kochfeldabzug NBR
112.0711.986



05

Bogen 90° für 150
Umluft-/Abluft-Set
112.0711.852

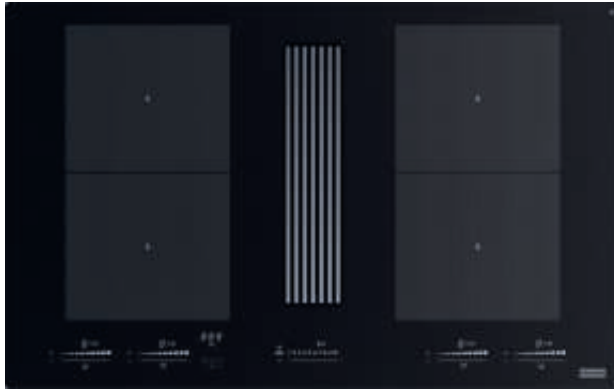

FMY 8391 HI

340.0705.226
Schwarz
Abluft

FMY 8391R HI

340.0705.335
Schwarz
Umluft

Planungshinweise

Eigenschaften Absaugung:

Energieklasse **A+**
Art der Steuerung **Flex touch slider**
Absaugleistung min/max m³/h: **210 / 600**
Geräuschpegel min/ max (dBA) **49 / 72**
Auffangbehälter für Flüssigkeit vorhanden
Gebläseeffizienz **A**

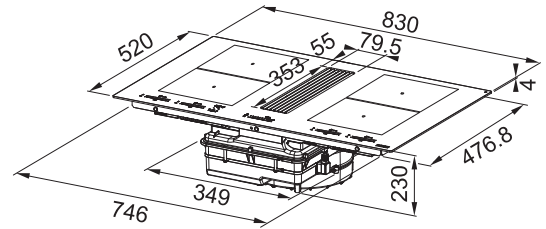

Merkmale Kochzonen:

Beckenaußenmaß cm **83X52**
Flächenbündig/ aufliegende Montage möglich
4 Sliding Touch Controls für jede Kochzone
Progressive Einstellung von **1 bis 9 + Booster**
Kochzone **4**
Gesamtanschlusswert kW: **7.4**
Leistungsregler **2,8kW - 3,5kW - 4,5kW - 7,4kW**
Timer **für das Ende des Kochens für jede Zone**
Kindersicherung **Ja**

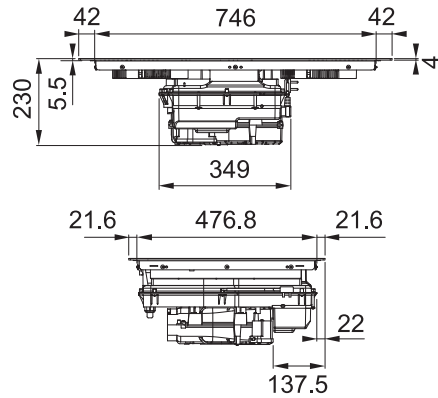

Mythos 2gether Icon Steel kann in Küchen mit einer mit Arbeitsplattentiefen ab mindestens 60cm

Flächenbündiger Einbau

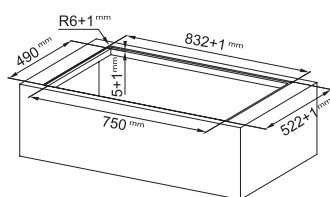

Aufliegender Einbau

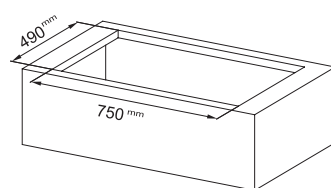

Einstellbare Leistung von 2,8 bis 7,4 KW

210x190 mm P: 2.100 W Boost: 3.000 W		210x190 mm P: 2.100 W Boost: 3.000 W
210x190 mm P: 2.100 W Boost: 3.000 W		210x190 mm P: 2.100 W Boost: 3.000 W

Maris 2gether

Minimal Black



Kochfeldabzüge | Dunstabzüge

Inklusives Zubehör



01

Aktivkohlefilter
Kochfeldabzug
112.0716.092

Optionales Zubehör



02

Abluftset für
Kochfeldabzüge
NBR. Franke
112.0711.355



03

Umluft Set
Kochfeldabzug NBR
112.0711.985



04

Umluft Set
Kochfeldabzug NBR
112.0711.986



05

Bogen 90° für 150
Umluft-/Abluft-Set
112.0711.852



FMA 8381 HI

340.0705.228
Schwarz
Abluft

FMA 8381R HI

340.0705.337
Schwarz
Umluft

Planungshinweise

Eigenschaften Absaugung:

Energieklasse **A+**
Art der Steuerung **Slim Smart KII touch slider**
Absaugleistung min/max m³/h **210 / 450**
Absaugleistung Boost m³/h: **600**
Geräuschpegel min/ max (dBA) **49 / 67**
Geräuschpegel Boost (dBA): **72**
Leistung max (W): **450**
Auffangbehälter für Flüssigkeit vorhanden
Gebläseeffizienz **A**

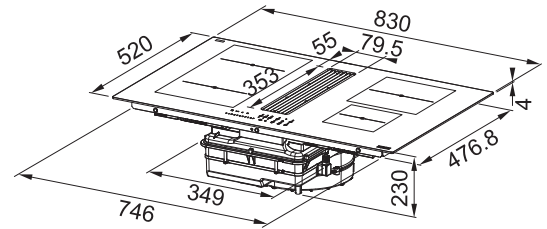

Merkmale Kochzonen:

Beckenaußenmaß cm **83X52**
Flächenbündig/ aufliegende Montage möglich
Ein Touch Bedienelement für alle Kochzonen
Progressive Einstellung von **1 bis 9 + Booster**
Kochzone **4**
Gesamtanschlusswert kW **7.4**
Leistungsregler **2,8kW - 3,5kW - 4,5kW - 7,4kW**
Timer **für das Ende des Kochens für jede Zone**
Kindersicherung **Ja**

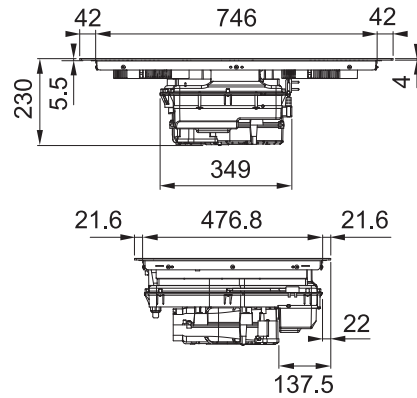

Maris 2gether Minimal Black kann in Küchen mit einer mit Arbeitsplattentiefen ab mindestens 60cm

Flächenbündiger Einbau

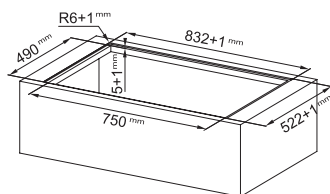

Aufliegender Einbau

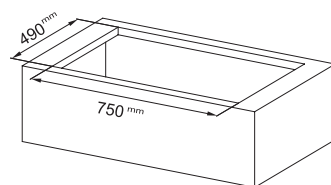

Einstellbare Leistung von 2,8 bis 7,4 KW

210x190 mm P: 2.100 W Boost: 3.000 W		R 200 P: 2.300 W Boost: 3.000 W
210x190 mm P: 2.100 W Boost: 3.000 W		R 145 P: 1.400 W Boost: 1.850 W

Maris 2gether

Steel



Kochfeldabzüge | Dunstabzüge

Inklusives Zubehör



01

Aktivkohlefilter
Kochfeldabzug
112.0716.092

Optionales Zubehör



02

Abluftset für
Kochfeldabzüge
NBR. Franke
112.0711.355



03

Umluft Set
Kochfeldabzug NBR
112.0711.985



04

Umluft Set
Kochfeldabzug NBR
112.0711.986



05

Bogen 90° für 150
Umluft-/Abluft-Set
112.0711.852

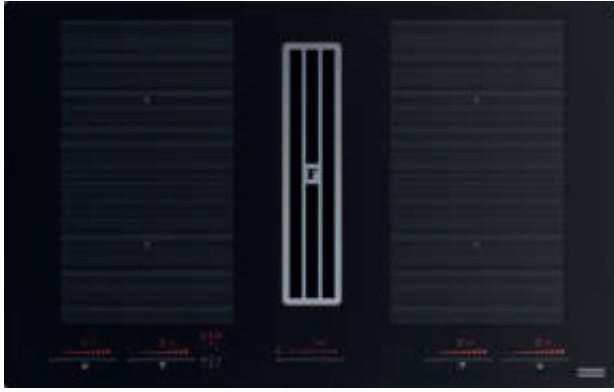

FMA 8391 HI

340.0705.227
Schwarz
Abluft

FMA 8391R HI

340.0705.336
Schwarz
Umluft

Planungshinweise

Eigenschaften Absaugung:

Energieklasse **A+**
Art der Steuerung **Flex touch slider**
Absaugleistung min/max m³/h: **230 / 500**
Absaugleistung Boost m³/h: **630**
Geräuschpegel min/ max (dBA) **49 / 68**
Geräuschpegel Boost (dBA): **73**
Auffangbehälter für Flüssigkeit vorhanden
Gebläseeffizienz **A**

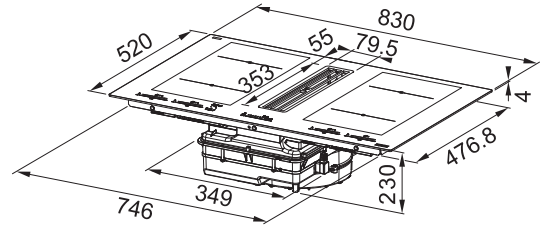

Merkmale Kochzonen:

Beckenaußenmaß cm **83X52**
Flächenbündig/ aufliegende Montage möglich
4 Touch Bedienelemente - Für jede Kochzone ein Bedienelement
Progressive Einstellung von **1 bis 9 + Booster**
Kochzone **4**
Gesamtanschlusswert kW: **7.4**
Leistungsregler **2,8kW - 3,5kW - 4,5kW - 7,4kW**
Timer für das Ende des Kochens für jede Zone
Kindersicherung **Ja**

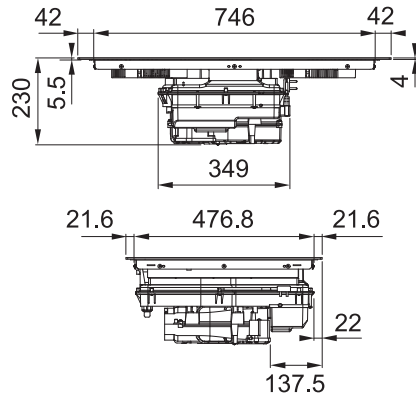

Maris 2gether Steel kann in Küchen mit einer mit Arbeitsplattentiefen ab mindestens 60cm

Flächenbündiger Einbau

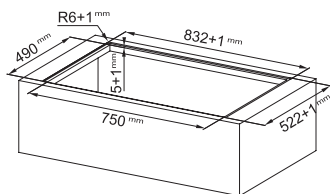

Aufliegender Einbau

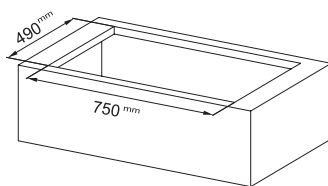

Einstellbare Leistung von 2,8 bis 7,4 KW

210x190 mm P: 2.100 W Boost: 3.000 W		210x190 mm P: 2.100 W Boost: 3.000 W
210x190 mm P: 2.100 W Boost: 3.000 W		210x190 mm P: 2.100 W Boost: 3.000 W

Smart 2gether

Black Lines



Kochfeldabzüge | Dunstabzüge

Inklusives Zubehör



01

Aktivkohlefilter
Kochfeldabzug
112.0716.092

Optionales Zubehör



02

Abluftset für
Kochfeldabzüge
NBR. Franke
112.0711.355



03

Umluft Set
Kochfeldabzug NBR
112.0711.985



04

Umluft Set
Kochfeldabzug NBR
112.0711.986



05

Bogen 90° für 150
Umluft-/Abluft-Set
112.0711.852

SMART

01 02
03 04
05

2
YEARS
WARRANTY



FSM 7081 HI

340.0705.229
Schwarz
Abluft

FSM 7081R HI

340.0705.338
Schwarz
Umluft

Planungshinweise

Eigenschaften Absaugung:

Energieklasse **A+**
Art der Steuerung **Slim Smart KII touch slider**
Absaugleistung min/max m³/h: **230 / 500**
Absaugleistung Boost m³/h: **630**
Geräuschpegel min/ max (dBA) **49 / 65**
Geräuschpegel Boost (dBA): **71**
Leistung max (W): **125**
Auffangbehälter für Flüssigkeit vorhanden
Gebläseeffizienz **A**

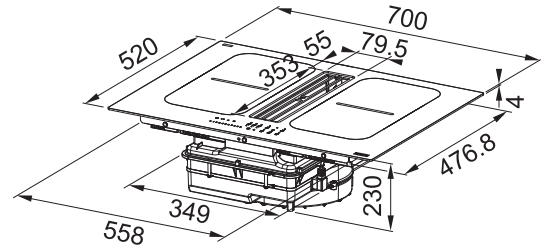

Merkmale Kochzonen:

Beckenaußenmaß cm **70X50**
Flächenbündig/ aufliegende Montage möglich
Ein Touch Bedienelement für alle Kochzonen
Progressive Einstellung von **1 bis 9 + Booster**
Kochzone **4**
Gesamtanschlusswert kW: **7.4**
Leistungsregler **2,8kW - 3,5kW - 4,5kW - 7,4kW**
Timer **für das Ende des Kochens für jede Zone**
Kindersicherung **Ja**

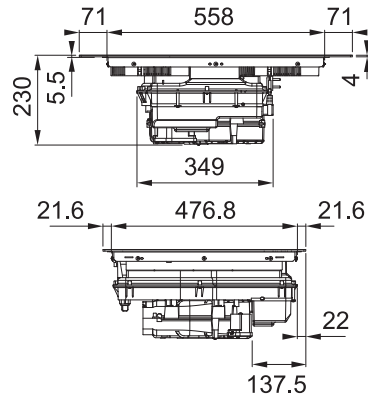

Smart 2gether Black Lines kann in Küchen mit einer mit Arbeitsplattentiefen ab mindestens 60cm

Flächenbündiger Einbau

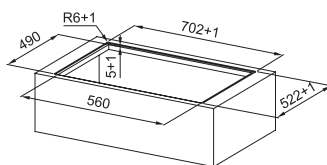

Aufliegender Einbau

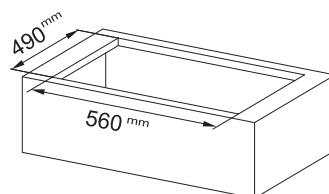

Einstellbare Leistung von 2,8 bis 7,4 KW

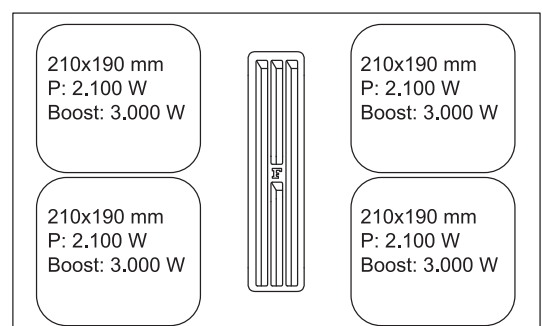

Kochfeldabzüge | Dunstabzüge

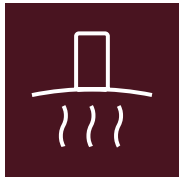

274 Mythos Masterpiece Suspended

278 Mythos Air Hub range

Kopffreiheitshauben

286 Mythos Perimetral Pro

288 Mythos Pro

290 Maris 2.0 Pro

292 Maris Pro Matt

294 Neo

296 Lago

Wandhauben

298 Tale

Inselhauben

300 Mythos T-shelf

302 Tale

304 Smart Suspended

Deckenhauben

306 Mythos Full Light

308 Mythos

310 Maris

Downdraft

312 Dawn

Lüfterbausteine

314 Mythos Drip-Free Extreme

316 Inca Lux Matt

318 Inca Lux

Flachschirmhauben

320 Omnia

322 Smart

Dunstabzüge



gshauben

Kochfeldabzüge | Dunstabzüge

Übersicht Dunstabzüge

Kopffreiheitshauben



Mythos Air Hub
FVMY AH 90 cm
S. 281



Mythos perimetral Pro
FMY PER PRO 90 cm
S. 287



Mythos Pro
FMY PRO 907 90 cm
S. 289



Maris 2.0 Pro
FMA 2.0 PRO 90 cm
S. 291



Maris Pro Matt
FMA PRO 80 cm
S. 293



Neo
FNO 60 cm
S. 295



Lago
FLG 60 cm
S. 297

Wandhauben



Mythos Air Hub
FTMY AH 90 cm
S. 283



Tale
TALE W 90 cm
S. 299

Inselhauben



Mythos Masterpiece
FMYS KL 80 cm
S. 277



Mythos T-shelf
FMY FI80 90 cm
S. 301



Tale
TALE 905 I 90 cm
S. 303



Smart
FSMS F42 Ø 42 cm
S. 305

MYTHOS

MARIS

SMART

Deckenhauben



Mythos Air Hub
FCMY AH 120 cm
S. 279



Mythos Full Light
FCMY 90 FL 90 cm
S. 307



Mythos
FCMY C 120 cm
S. 309



Maris
FCMA C 120 cm
S. 311

Downdraft



Dawn
FDW IB 88 cm
S. 313

Lüfterbausteine

NEW



Mythos Drip-Free Extreme
FMY DRIP-FREE
Extreme 60 cm
S. 315



Inca Lux Matt
FBFP BK 52 cm
S. 317



Inca Lux
FBFE XS 52 cm
S. 319

Flachschirmhauben



Omnia
FTCO 60 cm
S. 321



Smart
FSM GL 60 cm
S. 323

Mythos Masterpiece Abzugshauben

Die Kunst des Dunstabzugs



Kochfeldabzüge | Dunstabzüge



red dot winner 2025

Werden Sie mit Franke Mythos Masterpiece und der neuen exzellenten Inselhaube aus der Kollektion das Ambiente Ihrer Küche auf. Das Modell besticht durch sein modernes Design und Profile, die in drei exquisiten Ausführungen erhältlich sind: Anthrazit, Gold und Kupfer.

Frei hängendes Design

Die frei hängende Dunstabzugshaube ist perfekt, wenn man ein starkes Stil-Statement setzen möchte. Mit ihrem eleganten Dekor-Ring und einzigartigen Design bildet die Inselhaube den Mittelpunkt des Raums. Das praktische Design des Geräts umfasst langlebige Aktivkohlefilter, die für konstant saubere Luft sorgen.

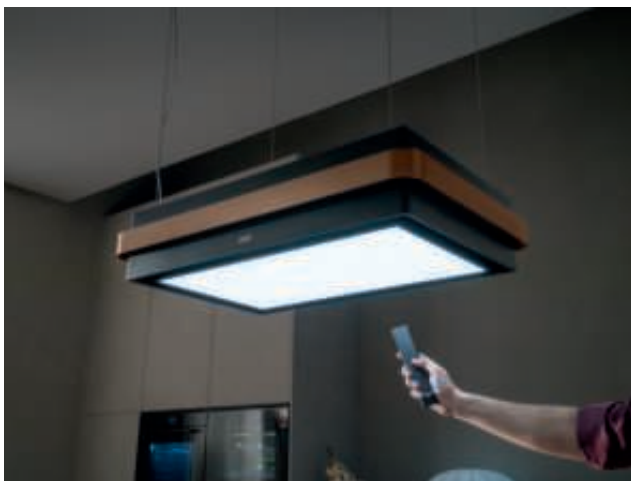

Innovative Beleuchtung

Die Inselhaube ist mit einem modernen Beleuchtungssystem ausgestattet, das sowohl einen Dimmer als auch eine Tunable-White-Funktion bietet. Das freihängende Modell verfügt über ein durchgängiges Lichtpanel, mit dem Sie flexibel zwischen heller Arbeitsbeleuchtung zum Kochen und sanftem Umgebungslicht für eine gemütliche Atmosphäre wählen können.



Mythos Masterpiece

Inselhauben



Kochfeldabzüge | Dunstabzüge

Inklusives Zubehör



01

FILTER
regenerierbar
NANOSORB
112.0735.432

MYTHOS



01

NEW

2 YEARS WARRANTY



FMYS KL

345.0726.996
Schwarz/Schwarz Matt
80cm

345.0726.997
Copper/Schwarz Matt
80cm

345.0726.998
Gold/Schwarz Matt
80cm

Planungshinweise

Größe in cm **80**

Bedienung **Druckknopf + Fernbedienung**

Zwei Motoren mit Absaugleistung bei Intensivstufe von bis zu 600 m3/h

Geräuschpegel min/ max (dBA) **47 / 69**

Geräuschpegel Boost 1 (dBA) **72**

Leistung max (W) **100**

Beleuchtungsart **Led Panel Tunable**

Fettfilter **Aluminium**

Aktivkohlefilter **Ja**

Fernbedienung enthalten

Reine Umluftdunstabzugshauben unterliegen nicht den EU-Verordnungen 65/2014 und 66/2014

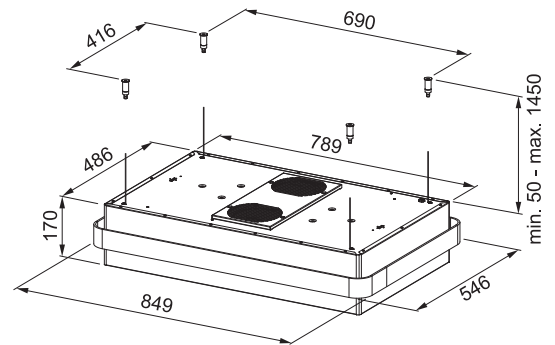

Mythos Air Hub

Deckenhaube



Kochfeldabzüge | Dunstabzüge

Optionales Zubehör



01

**Zub
Hochleistungfilter
Set reaktivierbar**
112.0339.360



FCMY AH

350.0679.885
Edelstahl / weisses Glas
120cm

Planungshinweise

Energie-Effizienzklasse **A+**

Größe in cm **120**

Bedienung **Druckknopf + Fernbedienung**

Absaugleistung min/max m³/h: **190 / 400**

Absaugleistung Boost 1 m³/h **530**

Absaugleistung Boost 2 m³/h **700**

Geräuschpegel min/ max (dBA) **43 / 60**

Geräuschpegel Boost 1 (dBA) **66**

Geräuschpegel Boost 2 (dBA) **72**

Leistung max (W) **250**

Beleuchtungsart **Led Leiste Velo 4000K**

Fettfilter **Aluminium**

Aktivkohlefilter **Nein**

Fernbedienung enthalten

Gebläseeffizienz **A**

Beleuchtungseffizienz **D**

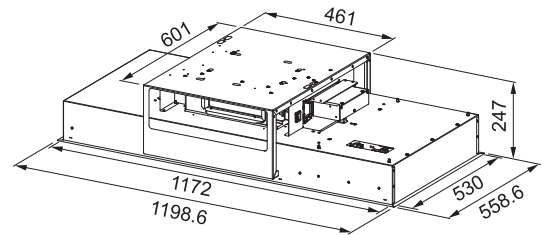

Mythos Air Hub

Kopffreihaube



Inklusives Zubehör

Optionales Zubehör



01

**Aktivkohlefilter für
Abzugshauben 2 Stk**
112.0016.755



02

**Regenerierbarer
Kohlefilter rund 2x**
112.0174.994



03

**Hochleistungs-
Aktivkohle-Filter 2
Stück**
112.0174.995



04

**Haubenschacht
FVMY**
112.0681.031

MYTHOS

01 02
03 04

2
YEARS
WARRANTY



FVMY AH

330.0679.324
Black gloss
90cm

Planungshinweise

Energie-Effizienzklasse **A+**

Größe in cm **90**

Bedienung **Touch Control**

Absaugleistung min/max m³/h: **280 / 470**

Absaugleistung Boost 1 m³/h **800**

Geräuschpegel min/ max (dBA) **48 / 57**

Geräuschpegel Boost 1 (dBA) **69**

Leistung max (W) **270**

Beleuchtungsart **Led S1000 Neo 4000K**

Fettfilter **Aluminium**

Aktivkohlefilter **Ja**

Gebläseeffizienz **A**

Beleuchtungseffizienz **A**

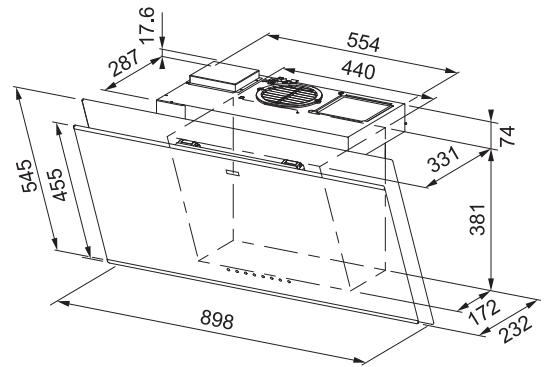

Mythos Air Hub

Wandhaube



Kochfeldabzüge | Dunstabzüge

Inklusives Zubehör

Optionales Zubehör



01
Aktivkohlefilter für
Dunstabzugshauben
112.0016.756



02
Langzeit-
Aktivkohlefilter EC
Franke
112.0174.992

MYTHOS



01 02

2 YEARS WARRANTY



FTMY AH

325.0679.323
Schwarz/Schwarz Matt
90cm

Planungshinweise

- Energie-Effizienzklasse **A**
- Größe in cm **90**
- Bedienung **Touch Control**
- Absaugleistung min/max m³/h: **280 / 580**
- Absaugleistung Boost 1 m³/h **740**
- Geräuschpegel min/ max (dBA) **56 / 68**
- Geräuschpegel Boost 1 (dBA) **72**
- Leistung max (W) **250**
- Beleuchtungsart **Led S2000 3000K**
- Fettfilter **Aluminium**
- Aktivkohlefilter **Ja**
- Gebläseeffizienz **A**
- Beleuchtungseffizienz **A**

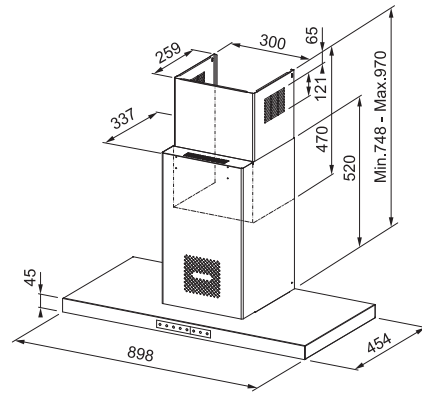

Vertical Pro

Kopffreiheitshauben

Lernen Sie völlig neue Leistungsaspekte kennen



Unsere Maris- und Mythos-Familien begrüßen ein noch hochwertigeres Angebot. Lernen Sie die neuen, leistungsstarken Dunstabzugshauben der Vertical Pro Reihe kennen, die sich durch mehr Leistung, breitere Haubenkörper und bessere Reinigungslösungen auszeichnen. Ein neuer, einzigartiger Filter, breitere Abmessungen und das ebenfalls neue Sound Pro Gebläse ermöglichen jetzt einen schnellen und einfachen Zugang zum Innenraum der Dunstabzugshaube. Das verbesserte Design des Dunstabzugshaubenkörpers erzielt eine stärkere Absaugung der Kochdünste, eine einfachere Reinigung und eine bessere Ausleuchtung des Kochbereichs.

Entdecken Sie die exklusiven Eigenschaften unserer Vertical Pro Reihe:

- Bessere Performance – verringert Gerüche und Schadstoffe
- Die Form der Dunstabzugshaube lässt sich perfekt in Ihrer Küche integrieren
- Bessere Ausläuchtungen des Kochfeldes
- Vereinfachte Reinigung und Wartung
- Hohe Robustheit

Mythos



Mythos Pro



Mythos Perimetral Pro

Mythos Pro und Perimetral Pro

Mythos Pro, die exklusive Premium-Linie unserer Mythos Segments, ist in der Größe 90 cm erhältlich und verfügt über LED-Leisten, die das gesamte Kochfeld ausleuchten. Die Regulierung der Farbtemperatur, die Dimmfunktion, die doppelte Intensiv-Leistungstufe, welche bei maximaler Geschwindigkeit nur 56 dB erzeugt, und die leistungsstarken Aktivkohlefilter sind im Lieferumfang enthalten. Bevorzugen Sie den Spitzenreiter Mythos Perimetral Pro mit der Energieeffizienzklasse A+++ oder die elegante Dunstabzugshaube Mythos Pro, die mit exklusiven mattschwarzen Streifen oder mit Edelstahlstreifen erhältlich ist?

Maris

Maris Pro Matt und 2.0 Pro

Die funktionelle und langlebige Maris Serie ist in den Größen 80 und 90 cm erhältlich und verfügt über zwei dimmbare LED-Strahler, die Ihr gesamtes Kochfeld ausleuchten, sowie serienmäßig mit Aktivkohlefilter ausgestattet ist. Beide Dunstabzugshauben haben die Energieeffizienzklasse A+ und sind mit nur 56 dB bei maximaler Geschwindigkeit auch angenehm für die Ohren. Soll es für Ihre Küche eine elegante Maris Pro mit Digitalsteuerung in moderner Optik oder das exklusive mattschwarze Bedienfeld der Maris Pro Matt sein?



Maris Matt Pro



Maris 2.0 Pro

Mythos Perimetral Pro

Kopffreihaube



Inklusives Zubehör

Optionales Zubehör



01

Hochleistungs-Aktivkohle-Filter 2 Stück
112.0174.995



02

Aktivkohlefilter für Abzugshauben 2 Stk
112.0016.755



03

Regenerierbarer Kohlefilter rund 2x
112.0174.994



04

Schacht schwarz
112.0683.832



05

SET Schachtverlängerung Pro 990 Black FRK
112.0683.833



06

Aktivkohlefilter Pro
112.0719.924

MYTHOS

01	02
03	04
05	06

2
YEARS
WARRANTY



FMY PER PRO

330.0682.354
Glas schwarz
90cm

Planungshinweise

Energie-Effizienzklasse **A++**

Größe in cm **90**

Bedienung **Touch Control**

Absaugleistung min/max m³/h: **230 / 450**

Absaugleistung Boost 1 m³/h **740**

Absaugleistung Boost 2 m³/h **880**

Geräuschpegel min/ max (dBA) **41 / 56**

Geräuschpegel Boost 1 (dBA) **67**

Geräuschpegel Boost 2 (dBA) **71**

Leistung max (W) **170**

Beleuchtungsart **Led Leiste Slim TW3**

Fettfilter **Aluminium**

Aktivkohlefilter **Ja**

Gebläseeffizienz **A**

Beleuchtungseffizienz **A**

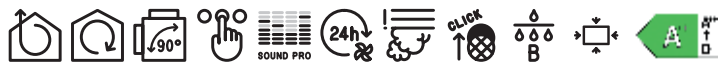
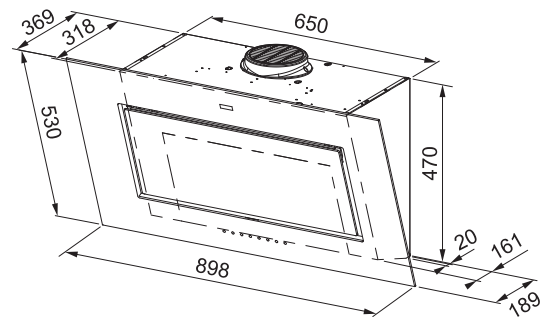

Kochfeldabzüge | Dunstabzüge

Mythos Pro

Kopffreihaube



Kochfeldabzüge | Dunstabzüge

Inklusives Zubehör

Optionales Zubehör



01

Hochleistungs-Aktivkohle-Filter 2 Stück
112.0174.995

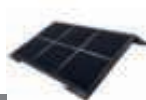

02

Aktivkohlefilter Pro
112.0719.924
Inkl. für 330.0723.300



03

Aktivkohlefilter für Abzugshauben 2 Stk
112.0016.755



04

Regenerierbarer Kohlefilter rund 2x
112.0174.994



05

Schacht schwarz
112.0683.832



06

SET Schachtverlängerung Pro 990 Black FRK
112.0683.833

MYTHOS

01 02
03 04
05 06

2
YEARS
WARRANTY



FMY PRO 907

330.0682.352
Edelstahl / Glas schwarz
90cm

330.0723.300
Fumé Glass
90cm

Planungshinweise

Energie-Effizienzklasse **A++**

Größe in cm **90**

Bedienung **Touch Control**

Absaugleistung min/max m³/h: **230 / 450**

Absaugleistung Boost 1 m³/h **740**

Absaugleistung Boost 2 m³/h **880**

Geräuschpegel min/ max (dBA) **41 / 56**

Geräuschpegel Boost 1 (dBA) **67**

Geräuschpegel Boost 2 (dBA) **71**

Leistung max (W) **170**

Beleuchtungsart **Led Leiste Slim TW3**

Fettfilter **Aluminium**

Aktivkohlefilter **Ja**

Gebläseeffizienz **A**

Beleuchtungseffizienz **A**

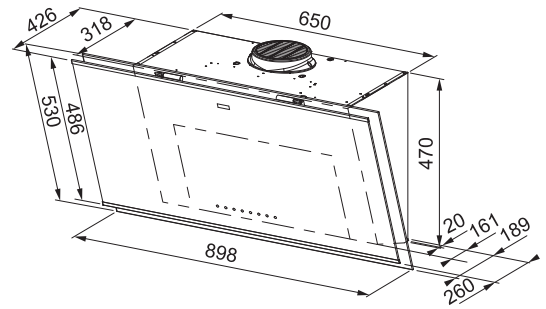

Kochfeldabzüge | Dunstabzüge

Maris 2.0 Pro

Kopffreihaube



Inklusives Zubehör



01

Aktivkohlefilter für Abzugshauben 2 Stk
112.0016.755



02

Aktivkohlefilter Pro
112.0719.924

Optionales Zubehör



03

Regenerierbarer Kohlefilter rund 2x
112.0174.994



04

Schacht schwarz
112.0683.832



05

SET Schachtverlängerung Pro 990 Black FRK
112.0683.833



06

Hochleistungs-Aktivkohle-Filter 2 Stück
112.0174.995

MARIS

01 02
03 04
05 06

2
YEARS
WARRANTY



FMA 2.0 PRO

330.0723.298
Glas schwarz
90cm

330.0723.299
Glas schwarz
80cm

Planungshinweise

Energie-Effizienzklasse **A+**

Größe in cm **90 / 80**

Bedienung **Touch Control**

Absaugleistung min/max m³/h: **270 / 450**

Absaugleistung Boost 1 m³/h **790**

Geräuschpegel min/ max (dBA) **46 / 56**

Geräuschpegel Boost 1 (dBA) **68**

Leistung max (W) **270**

Beleuchtungsart **Led S2000 4000K**

Fettfilter **Aluminium**

Aktivkohlefilter **Ja**

Gebläseeffizienz **A**

Beleuchtungseffizienz **A**

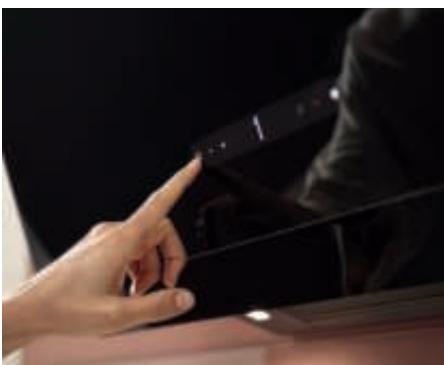
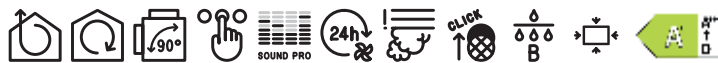
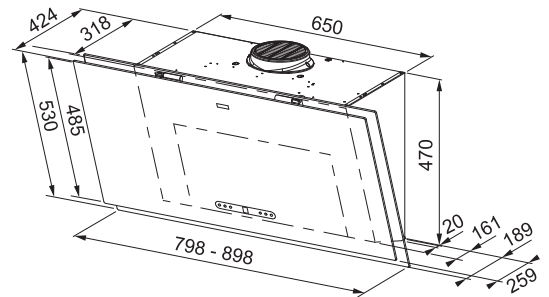

Maris Pro Matt

Kopffreihaube



Inklusives Zubehör

Optionales Zubehör



01

Aktivkohlefilter für Abzugshauben 2 Stk
112.0016.755



02

Aktivkohlefilter Pro
112.0719.924



03

Regenerierbarer Kohlefilter rund 2x
112.0174.994



04

Schacht schwarz
112.0683.832



05

SET Schachtverlängerung Pro 990 Black FRK
112.0683.833



06

Hochleistungs-Aktivkohle-Filter 2 Stück
112.0174.995

MARIS

01 02
03 04
05 06

2
YEARS
WARRANTY



FMA PRO

330.0682.355
Schwarz/Schwarz Matt
90cm

330.0682.356
Schwarz/Schwarz Matt
80cm

Planungshinweise

Energie-Effizienzklasse **A+**

Größe in cm **90 / 80**

Bedienung **Touch Control**

Absaugleistung min/max m³/h: **270 / 450**

Absaugleistung Boost 1 m³/h **790**

Geräuschpegel min/ max (dBA) **46 / 56**

Geräuschpegel Boost 1 (dBA) **68**

Leistung max (W) **270**

Beleuchtungsart **Led S2000 4000K**

Fettfilter **Aluminium**

Aktivkohlefilter **Ja**

Gebläseeffizienz **A**

Beleuchtungseffizienz **A**

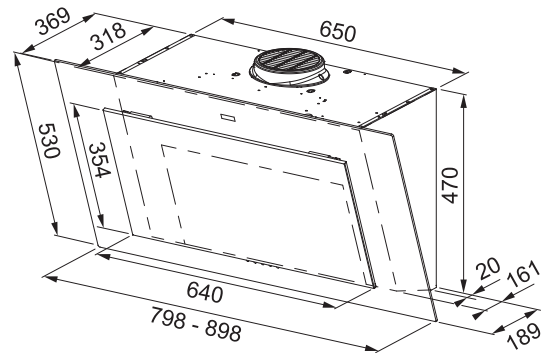

Neo

Kopffreihaube



Kochfeldabzüge | Dunstabzüge

Inklusives Zubehör

Optionales Zubehör



01

**Aktivkohlefilter für
Abzugshauben 2 Stk**
112.0016.755



02

**Regenerierbarer
Kohlefilter rund 2x**
112.0174.994



03

**Hochleistungs-
Aktivkohle-Filter 2
Stück**
112.0174.995



04

**Schacht teleskop
Ab-/ Umluft
schwarz**
112.0285.288



05

**Kamin teleskop für
Ab- Umluftbetrieb**
112.0197.447



06

**Zubehör Hauben
Schachtverlängerung**
112.0036.204

MARIS

01	02
03	04
05	06

2
YEARS
WARRANTY



FNO

330.0591.773
Glas schwarz
90cm

330.0591.775
Glas schwarz
80cm

330.0591.778
Glas schwarz
60cm

Planungshinweise

Energie-Effizienzklasse **A+**
 Größe in cm **90 / 80 / 60**
 Bedienung **Touch Control**
 Absaugleistung min/max m³/h: **280 / 470**
 Absaugleistung Boost 1 m³/h **800**
 Geräuschpegel min/ max (dBA) **48 / 57**
 Geräuschpegel Boost 1 (dBA) **69**
 Leistung max (W) **270**
 Beleuchtungsart **Led S1001 4000K**
 Fettfilter **Aluminium**
 Aktivkohlefilter **Ja**
 Gebläseeffizienz **A**
 Beleuchtungseffizienz **A**

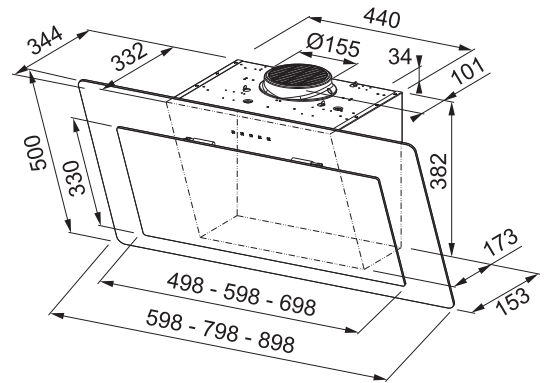

Lago

Kopffreihaube



Kochfeldabzüge | Dunstabzüge

Inklusives Zubehör

Optionales Zubehör



01

**Aktivkohlefilter für
Abzugshauben 2 Stk**
112.0016.755



02

**Regenerierbarer
Kohlefilter rund 2x**
112.0174.994



03

**Hochleistungs-
Aktivkohle-Filter 2
Stück**
112.0174.995



04

**Schacht teleskop
Ab-/ Umluft
schwarz**
112.0285.288



05

**Kamin teleskop für
Ab- Umluftbetrieb**
112.0197.447

SMART

01 02
03 04
05

2
YEARS
WARRANTY



FLG

330.0591.716
Glas schwarz
90cm

330.0591.717
Glas schwarz
80cm

330.0591.771
Glas schwarz
60cm

Planungshinweise

Energie-Effizienzklasse **A+**

Größe in cm **90 / 80 / 60**

Bedienung **Touch Control**

Absaugleistung min/max m³/h: **280 / 470**

Absaugleistung Boost 1 m³/h **800**

Geräuschpegel min/ max (dBA) **48 / 57**

Geräuschpegel Boost 1 (dBA) **69**

Leistung max (W) **270**

Beleuchtungsart **Led S1001 4000K**

Fettfilter **Aluminium**

Aktivkohlefilter **Ja**

Gebläseeffizienz **A**

Beleuchtungseffizienz **A**

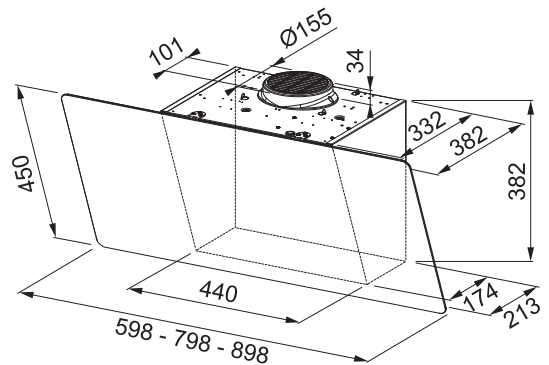
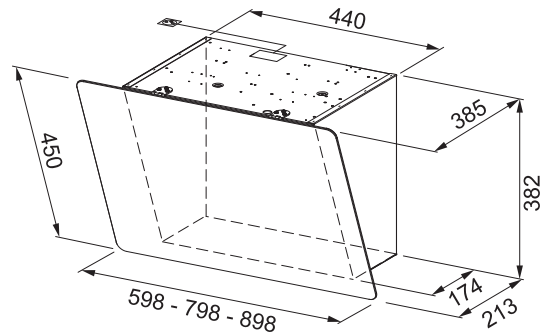
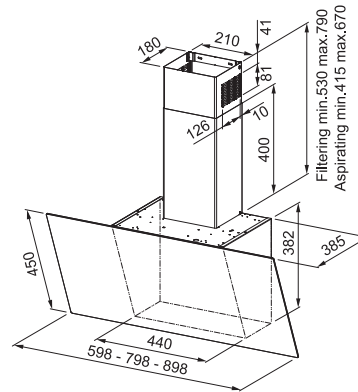

Tale

Wandhaube



Kochfeldabzüge | Dunstabzüge

Optionales Zubehör



- 01** Aktivkohlefilter für Dunstabzugshauben
112.0016.756
- 02** Langzeit-Aktivkohlefilter EC Franke
112.0174.992





MYTHOS

01 02

2
YEARS
WARRANTY



TALE W

-  **325.0597.295**
Edelstahl
120cm
-  **325.0597.294**
Edelstahl
90cm
-  **325.0657.512**
Black Matt
90cm
-  **325.0597.296**
Edelstahl
80cm
-  **325.0597.293**
Edelstahl
60cm

Planungshinweise

Energie-Effizienzklasse **A++**
 Größe in cm **120 / 90 / 80 / 60**
 Bedienung **Touch Metall**
 Absaugleistung min/max m³/h: **270 / 450**
 Absaugleistung Boost 1 m³/h **780**
 Geräuschpegel min/ max (dBA) **48 / 60**
 Geräuschpegel Boost 1 (dBA) **71**
 Leistung max (W) **270**
 Beleuchtungsart **Led S1001 4000K**
 Fettfilter **Edelstahl**
 Aktivkohlefilter **Nein**
 Gebläseeffizienz **A**
 Beleuchtungseffizienz **A**

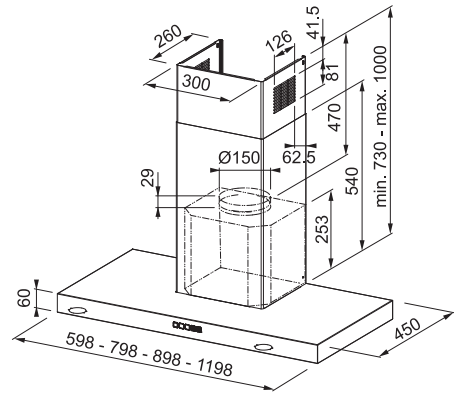

Mythos T-shelf

Inselhauben



Kochfeldabzüge | Dunstabzüge

Inklusives Zubehör

Optionales Zubehör



01

Aktivkohlefilter für
Dunstabzugshauben
112.0016.756



02

Langzeit-
Aktivkohlefilter EC
Franke
112.0174.992

Tale

Inselhauben



Kochfeldabzüge | Dunstabzüge

Optionales Zubehör



01

**Aktivkohlefilter für
Dunstabzugshauben**
112.0016.756



02

**Langzeit-
Aktivkohlefilter EC
Franke**
112.0174.992

MYTHOS



01 02

2
YEARS
WARRANTY



TALE 905 I

325.0552.774
Edelstahl
90cm

325.0657.511
Black Matt
90cm

Planungshinweise

Energie-Effizienzklasse **A++**

Größe in cm **90**

Bedienung **Touch Metall**

Absaugleistung min/max m³/h: **270 / 450**

Absaugleistung Boost 1 m³/h **780**

Geräuschpegel min/ max (dBA) **48 / 60**

Geräuschpegel Boost 1 (dBA) **71**

Leistung max (W) **270**

Beleuchtungsart **Led S1001 4000K**

Fettfilter **Edelstahl**

Aktivkohlefilter **Nein**

Gebläseeffizienz **A**

Beleuchtungseffizienz **A**

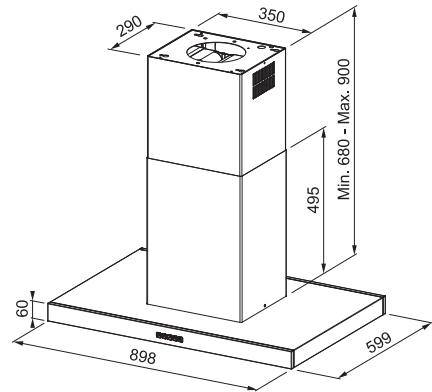

Smart Suspended

Inselhauben



Kochfeldabzüge | Dunstabzüge

Inklusives Zubehör



01

**Aktivkohlefilter für
Abzugshauben 2 Stk**

112.0016.755

Optionales Zubehör



02

**Regenerierbarer
Kohlefilter rund 2x**

112.0174.994



03

**Hochleistungs-
Aktivkohle-Filter 2
Stück**

112.0174.995

SMART



01 02

03

2
YEARS
WARRANTY



FSMS F42

-  **345.0654.870**
Edelstahl
42cm
-  **345.0654.932**
Weiß Matt
42cm
-  **345.0654.933**
Black Matt
42cm

Planungshinweise

- Energie-Effizienzklasse **A**
- Größe in cm **42**
- Bedienung **Druckknopf**
- Absaugleistung min/max m³/h: **270 / 580**
- Absaugleistung Boost 1 m³/h **740**
- Geräuschpegel min/ max (dBA) **53 / 66**
- Geräuschpegel Boost 1 (dBA) **70**
- Leistung max (W) **250**
- Beleuchtungsart **Led S2000 3000K**
- Fettfilter **Aluminium**
- Aktivkohlefilter **Ja**
- Gebläseeffizienz **A**
- Beleuchtungseffizienz **A**

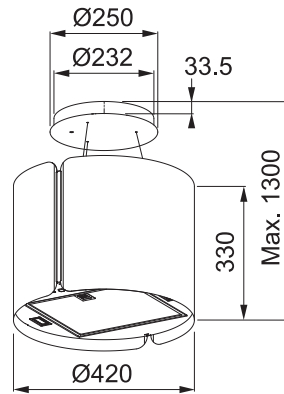

Mythos Full Light

Deckenhaube



Kochfeldabzüge | Dunstabzüge

Optionales Zubehör



01

**Zub
Hochleistungfilter
Set reaktivierbar**
112.0339.360



01

2
YEARS
WARRANTY



FCMY 90 FL

350.0679.886
Edelstahl / weisses Glas
90cm

Planungshinweise

- Energie-Effizienzklasse **A**
- Größe in cm **90**
- Bedienung **Druckknopf + Fernbedienung**
- Absaugleistung min/max m³/h: **200 / 400**
- Absaugleistung Boost 1 m³/h **520**
- Absaugleistung Boost 2 m³/h **720**
- Geräuschpegel min/ max (dBA) **43 / 59**
- Geräuschpegel Boost 1 (dBA) **65**
- Geräuschpegel Boost 2 (dBA) **72**
- Leistung max (W) **250**
- Beleuchtungsart **Led Panel**
- Fettfilter **Aluminium**
- Aktivkohlefilter **Nein**
- Fernbedienung enthalten**
- Gebälseeffizienz **A**
- Beleuchtungseffizienz **E**

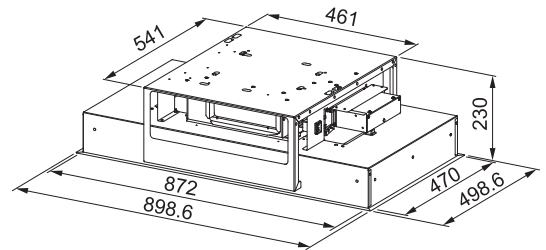

Mythos

Deckenhaube



Kochfeldabzüge | Dunstabzüge

Optionales Zubehör



01

**Zub
Hochleistungfilter
Set reaktivierbar**
112.0339.360



01

2
YEARS
WARRANTY



FCMYC

350.0679.882
Edelstahl
120cm

350.0679.884
Edelstahl / weisses Glas
120cm

350.0679.881
Edelstahl
90cm

350.0679.883
Edelstahl / weisses Glas
90cm

Planungshinweise

Energie-Effizienzklasse **A+**

Größe in cm **120 / 90**

Bedienung **Druckknopf + Fernbedienung**

Absaugleistung min/max m³/h: **200 / 400**

Absaugleistung Boost 1 m³/h **520**

Absaugleistung Boost 2 m³/h **720**

Geräuschpegel min/ max (dBA) **43 / 59**

Geräuschpegel Boost 1 (dBA) **65**

Geräuschpegel Boost 2 (dBA) **72**

Leistung max (W) **250**

Beleuchtungsart **Led Leiste Slim 4000K**

Fettfilter **Aluminium**

Aktivkohlefilter **Nein**

Fernbedienung **enthalten**

Gebälseeffizienz **A**

Beleuchtungseffizienz **A**

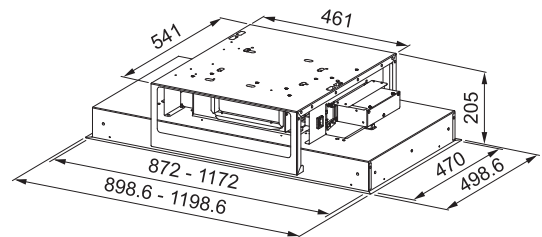

Maris

Deckenhaube



Kochfeldabzüge | Dunstabzüge

Optionales Zubehör



01

**Zub
Hochleistungfilter
Set reaktivierbar**
112.0339.360

MARIS

01

2
YEARS
WARRANTY



FCMA C

350.0679.878
Edelstahl
120cm

350.0679.880
Edelstahl / weisses Glas
120cm

350.0679.877
Edelstahl
90cm

350.0679.879
Edelstahl / weisses Glas
90cm

Planungshinweise

Energie-Effizienzklasse **A+**

Größe in cm **120 / 90**

Bedienung **Druckknopf + Fernbedienung**

Absaugleistung min/max m³/h **200 / 400**

Absaugleistung Boost 1 m³/h **520**

Absaugleistung Boost 2 m³/h **720**

Geräuschpegel min/ max (dBA) **43 / 59**

Geräuschpegel Boost 1 (dBA) **65**

Geräuschpegel Boost 2 (dBA) **72**

Leistung max (W) **250**

Beleuchtungsart **Led S2000 4000K**

Fettfilter **Aluminium**

Aktivkohlefilter **Nein**

Fernbedienung **enthalten**

Gebälseeffizienz **A**

Beleuchtungseffizienz **A**

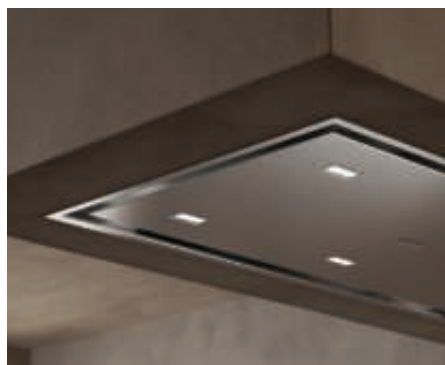
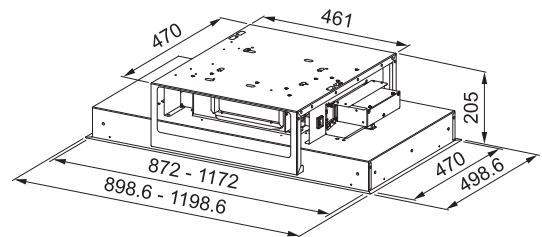

Dawn

Downdraft



Kochfeldabzüge | Dunstabzüge

Optionales Zubehör



01

**Reaktivierbarer
Aktivkohlefilter 2**
Stk
112.0289.753



02

**Aktivkohlefilter
"HP" FDW
reaktivierbar**
112.0262.703

MYTHOS

01 02

2
YEARS
WARRANTY



FDW IB

110.0365.588
Schwarz

Planungshinweise

- Energie-Effizienzklasse **A**
- Größe in cm **90**
- Bedienung **Touch Control**
- Absaugleistung min/max m³/h: **200 / 440**
- Absaugleistung Boost 1 m³/h **720**
- Geräuschpegel min/ max (dBA) **43 / 53**
- Geräuschpegel Boost 1 (dBA) **57**
- Geräuschpegel Boost 2 (dBA) **68**
- Leistung max (W) **250**
- Beleuchtungsart **Led Leiste Velo 2700K**
- Fettfilter **Aluminium**
- Aktivkohlefilter **Nein**
- Gebälseeffizienz **A**
- Beleuchtungseffizienz **A**

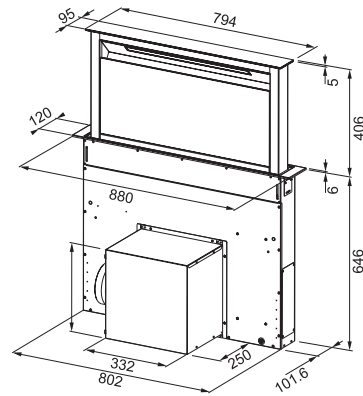

Drip-Free Extreme

Lüfterbau - steine



Kochfeldabzüge | Dunstabzüge

Inklusives Zubehör



01

**Regenerierbarer
Aktivkohlefilter KIT**
1 C.A. 267x237
112.0627.248

Optionales Zubehör



02

REMOTE CONTROL
FRK BT+IR
112.0676.783

MYTHOS



01 02

NEW

2 YEARS WARRANTY



FMY DRIP-FREE Extreme

305.0730.924
Edelstahl / Glas schwarz
120cm KL

305.0730.921
Edelstahl / Glas schwarz
90cm KL

305.0730.923
Edelstahl / Glas schwarz
60cm

Planungshinweise

Energie-Effizienzklasse **A**

Größe in cm **120 / 90 / 60**

Bedienung **Touch Control**

Absaugleistung min/max m³/h: **280 / 580**

Absaugleistung Boost 1 m³/h **710**

Geräuschpegel min/ max (dBA) **49 / 65**

Geräuschpegel Boost 1 (dBA) **69**

Leistung max (W) **250**

Beleuchtungsart **Flush Led Bar L600**

Fettfilter **Edelstahl**

Aktivkohlefilter **Nein**

Gebläseeffizienz **A**

Beleuchtungseffizienz **A**

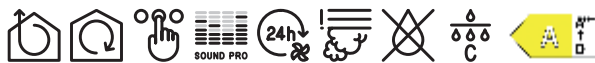
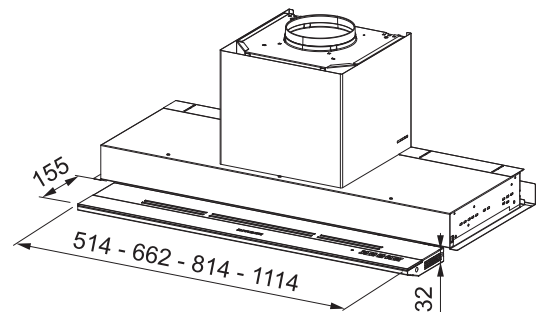
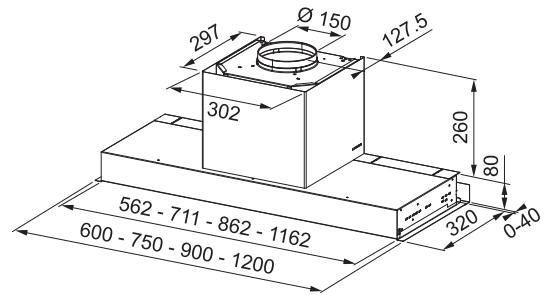

Kochfeldabzüge | Dunstabzüge

Inca Lux Matt

Lüfterbau - steine



Kochfeldabzüge | Dunstabzüge

Optionales Zubehör



01

**Aktivkohlefilter für
Abzugshauben 2 Stk**
112.0016.755



02

**Regenerierbarer
Kohlefilter rund 2x**
112.0174.994



03

**Hochleistungs-
Aktivkohle-Filter 2
Stück**
112.0174.995

MYTHOS

01 02
03



FBFP BK

305.0665.393
Schwarz Matt
86cm

305.0665.392
Schwarz Matt
70cm

2
YEARS
WARRANTY

Planungshinweise

Energie-Effizienzklasse **A**

Größe in cm **86 / 70**

Bedienung **Druckknopf**

Absaugleistung min/max m³/h: **290 / 610**

Absaugleistung Boost 1 m³/h **720**

Geräuschpegel min/ max (dBA) **47 / 64**

Geräuschpegel Boost 1 (dBA) **68**

Leistung max (W) **250**

Beleuchtungsart **Led Leiste Slim TW3**

Fettfilter **Aluminium**

Aktivkohlefilter **Nein**

Fernbedienung enthalten

Gebläseeffizienz **A**

Beleuchtungseffizienz **C**

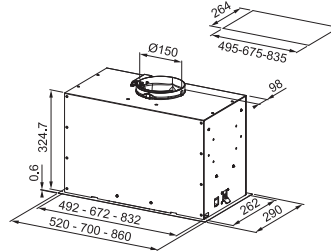

MYTHOS

01 02
03



FBFP BK

305.0665.391
Schwarz Matt
52cm

2
YEARS
WARRANTY

Planungshinweise

Größe in cm **52**

Bedienung **Druckknopf**

Absaugleistung min/max m³/h: **260 / 580**

Absaugleistung Boost 1 m³/h **670**

Geräuschpegel min/ max (dBA) **54 / 66**

Geräuschpegel Boost 1 (dBA) **69**

Leistung max (W) **250**

Beleuchtungsart **Led Leiste Slim TW3**

Fettfilter **Aluminium**

Aktivkohlefilter **Nein**

Fernbedienung enthalten

Gebläseeffizienz **B**

Beleuchtungseffizienz **C**

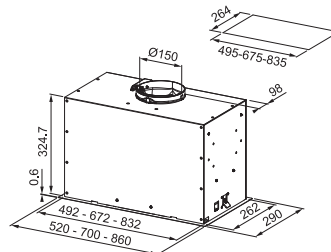

Inca Lux

Lüfterbau - steine



Kochfeldabzüge | Dunstabzüge

Optionales Zubehör



01

**Aktivkohlefilter für
Abzugshauben 2 Stk**
112.0016.755



02

**Regenerierbarer
Kohlefilter rund 2x**
112.0174.994



03

**Hochleistungs-
Aktivkohle-Filter 2
Stück**
112.0174.995

MARIS

01 02

03

2
YEARS
WARRANTY



FBFEXS

305.0665.361

Edelstahl
70cm

305.0665.359

Edelstahl
52cm

Planungshinweise

Größe in cm **70 / 52**

Bedienung **Druckknopf**

Absaugleistung min/max m³/h: **280 / 570**

Absaugleistung Boost 1 m³/h **670**

Geräuschpegel min/ max (dBA) **47 / 63**

Geräuschpegel Boost 1 (dBA) **66**

Leistung max (W) **250**

Beleuchtungsart **Led Leiste Slim 3000K**

Fettfilter **Aluminium**

Aktivkohlefilter **Nein**

Gebläseeffizienz **B**

Beleuchtungseffizienz **A**

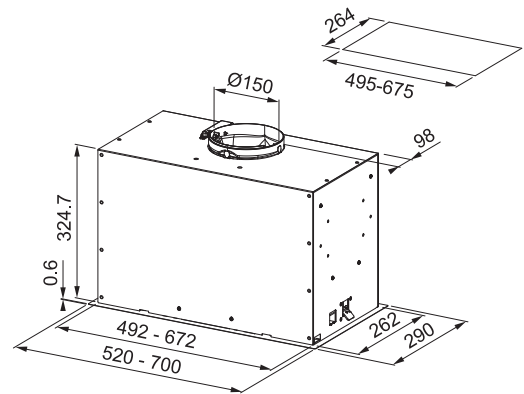

Omnia

Flachschirmhauben - hauben



Optionales Zubehör



01

Aktivkohlefilter
112.0016.758



02

Umluftset QuickFix
112.0196.874

MARIS

01 02

2
YEARS
WARRANTY



FTCO

315.0622.738
Edelstahl
90cm

315.0599.933
Edelstahl
60cm

Planungshinweise

Energie-Effizienzklasse **A**

Größe in cm **90 / 60**

Bedienung **PCB**

Absaugleistung min/max m³/h: **180 / 560**

Geräuschpegel min/ max (dBA) **53 / 66**

Geräuschpegel Boost 1 (dBA) **71**

Leistung max (W) **125**

Beleuchtungsart **Led S1001 4000K**

Fettfilter **Edelstahl**

Aktivkohlefilter **Nein**

Gebläseeffizienz **A**

Beleuchtungseffizienz **A**

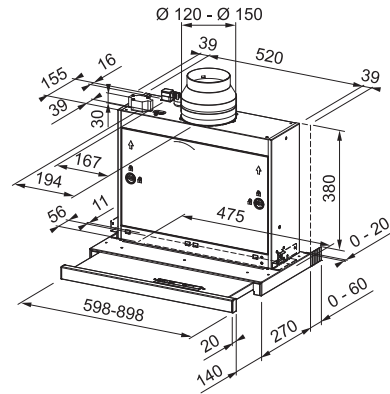

Smart

Flachschirmhauben - hauben



Kochfeldabzüge | Dunstabzüge

Optionales Zubehör



01

KIT NEW C.A.D27/
D35 INCA PL/SM/
FLEXA FRK
112.0564.564

SMART

01

NEW

2
YEARS
WARRANTY



FSM GL / 2

315.0737.226
Glas weiss
60cm

315.0737.227
Glas schwarz
60cm

Planungshinweise

Energie-Effizienzklasse **B**

Größe in cm **60**

Bedienung **PCB**

Absaugleistung min/max m³/h: **170 / 380**

Geräuschpegel min/ max (dBA) **54 / 69**

Beleuchtungsart **Led S1000 Neo 3000K**

Fettfilter **Aluminium**

Aktivkohlefilter **Nein**

Gebläseeffizienz **C**

Beleuchtungseffizienz **A**

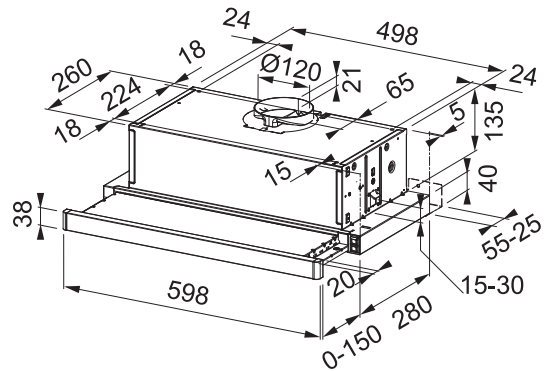

Arbeits



Platten



FineSteel

Band- und WhirlFinish	328
FineSteel Bearbeitung	329
FineSteel Becken	330
Planungsbeispiele	332
Materialeigenschaften und Reinigungstipps	334



PureSteel

Band- und WhirlFinish	336
CrystalFinish	338
PearlFinish	340
BlackPearlFinish	342
PureSteel Bearbeitung	344
PureSteel Becken	346
Franke Box Center	348
Planungsbeispiele	350

Übersicht Edelstahl Oberflächen

PureSteel Oberflächen



BANDFINISH

Beschreibung

- Standardausführung
- Geradliniger, regelmässiger Feinschliff
- Leicht reflektierend
- Klassische seidenmatte Oberfläche
- Körnung ~280

Materialstärke PureSteel
4 mm

Grenzmaße / Geometrie

max. Länge: 3.950 mm
max. Breite: 1.450 mm
größere Formate auf Anfrage

Mehrteilige Arbeitsplatten
bei PureSteel mit Stoßfuge

Gewicht:
4 mm = ca. 32 kg / m²

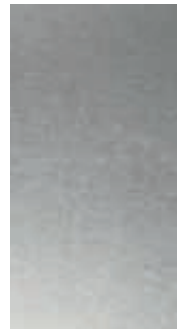

WHIRLFINISH

Beschreibung

- Mattgrau schimmernde, glatte Oberfläche
- Keine Verfahrens Spuren, regelmässig gewirbelt
- Alternativ zu klassischen, glänzenden Oberflächen

Materialstärke PureSteel
4 mm

Grenzmaße / Geometrie

max. Länge: 3.950 mm
max. Breite: 1.450 mm
größere Formate auf Anfrage

Mehrteilige Arbeitsplatten
bei PureSteel mit Stoßfuge

Gewicht:
4 mm = ca. 32 kg / m²

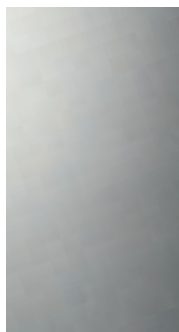

CRYSTALFINISH

Beschreibung

- Veredelte Oberfläche durch metallurgisches Materialabtragsverfahren
- Geglättet, edel schimmernd, dekorativ
- Weniger empfindlich gegen Fingerabdrücke und leichter zu reinigende Oberfläche

Materialstärke PureSteel
4 mm / 8 mm

Grenzmaße / Geometrie

Materialstärke 4 / 8 mm
max. Länge: 3.950 mm
max. Breite: 1.400 mm

Mehrteilige Arbeitsplatten
bei PureSteel mit Stoßfuge

Gewicht:
4 mm = ca. 32 kg / m²
8 mm = ca. 64 kg / m²



PEARLFINISH

Beschreibung

- Versiegelte Oberfläche
- Hinterlässt keine Fingerabdrücke
- Wasserabweisend/schmutzabweisend
- Temperaturbeständig bis 300°C
- Farblos und transparent
- Haftfest und schlagfest, ohne Risse oder Ablättern

Materialstärke PureSteel
4 mm / 8 mm

Grenzmaße / Geometrie

Materialstärke 4 / 8 mm
max. Länge: 3.950 mm
max. Breite: 1.400 mm

Mehrteilige Arbeitsplatten
bei PureSteel mit Stoßfuge

Gewicht:
4 mm = ca. 32 kg / m²
8 mm = ca. 64 kg / m²

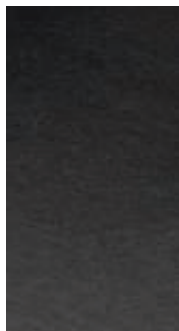

BLACKPEARLFINISH

Beschreibung

- Versiegelte Oberfläche
- Hinterlässt keine Fingerabdrücke
- Wasserabweisend/schmutzabweisend
- Temperaturbeständig bis 300°C
- Trendiger Schwarzton
- Farblos und transparent
- Haftfest und schlagfest, ohne Risse oder Ablättern

Materialstärke PureSteel
8 mm

Grenzmaße / Geometrie

Materialstärke 8 mm
max. Länge: 3.950 mm
max. Breite: 1.400 mm

Mehrteilige Arbeitsplatten
bei PureSteel mit Stoßfuge

Gewicht:
4 mm = ca. 32 kg / m²
8 mm = ca. 64 kg / m²

Übersicht Edelstahl Oberflächen

FineSteel Oberflächen



BANDFINISH

Beschreibung

- Standardausführung
- Geradliniger, regelmässiger Feinschliff
- Unterkonstruktion Holzmaterial
- Leicht reflektierend
- Klassische seidenmatte Oberfläche
- Körnung ~280

Arbeitsplattenhöhe FineSteel

20 / 30 / 40 mm

Grenzmaße / Geometrie

max. Länge: 5.000 mm

max. Breite: 1.300 mm

größere Formate auf Anfrage

Mehrteilige Arbeitsplatten

bei FineSteel mit Stecknaht



WHIRLFINISH

Beschreibung

- Mattgrau schimmernde, glatte Oberfläche
- Keine Verfahenspuren, regelmässig gewirbelt
- Alternativ zu klassischen, glänzenden Oberflächen
- Unterkonstruktion Holzmaterial

Arbeitsplattenhöhe FineSteel

20 / 30 / 40 mm

Grenzmaße / Geometrie

max. Länge: 5.000 mm

max. Breite: 1.800 mm

größere Formate auf Anfrage

Mehrteilige Arbeitsplatten

bei FineSteel mit Stecknaht

FineSteel Laufmeter-Preisliste

Band- und WhirlFinish

- Maximallängen bis 5.000 mm
- Andere Formate auf Anfrage
- Arbeitsplattenstärke wahlweise 20, 30 oder 40 mm
- Unterkonstruktion Holzmaterial
- Inklusive Sichtkanten
- Inklusive Verpackung

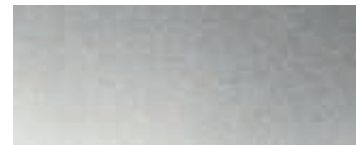
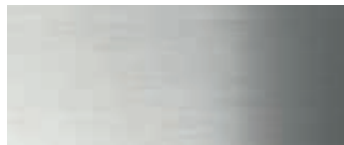

20 / 30 / 40 mm Band Finish

20 / 30 / 40 mm Whirl Finish

Artikel-Nr.

Artikel-Nr.

bis 550 mm	105.0559.220	105.0559.254
bis 600 mm	105.0559.241	105.0559.255
bis 650 mm	105.0559.242	105.0559.256
bis 700 mm	105.0559.243	105.0559.257
bis 750 mm	105.0559.244	105.0559.258
bis 800 mm	105.0559.245	105.0559.259
bis 850 mm	105.0559.246	105.0559.260
bis 900 mm	105.0559.247	105.0559.261
bis 950 mm	105.0559.248	105.0559.262
bis 1000 mm	105.0559.249	105.0559.263
bis 1050 mm	105.0559.250	105.0559.264
bis 1100 mm	105.0559.251	105.0559.265
bis 1150 mm	105.0559.252	105.0559.266
bis 1200 mm	105.0559.253	105.0559.267



Profilaufkantung

- Höhe zwischen 25 und 75 mm
- Breite zwischen 20 und 50 mm Profil

	Artikel-Nr.	
Profilaufkantung	132.0382.274	/laufender Meter
Profilaufkantung seitlich geschlossen (Sichtkante)	132.0382.275	/Stück











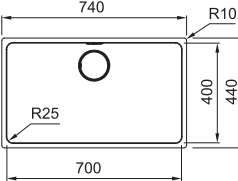

Rückwände Ecken unverschweißt

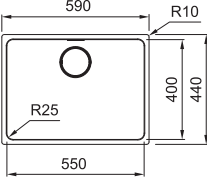
Rückwand bis 500 Höhe	132.0382.312	/laufender Meter
Rückwand bis 700 Höhe	132.0382.313	/laufender Meter
Rückwand bis 900 Höhe	132.0382.314	/laufender Meter
Mehrpreis für Rückwände alle Ecken verschweißt	132.0382.315	/Stück

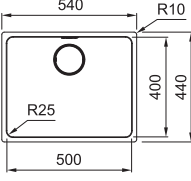
Eckausschnitt

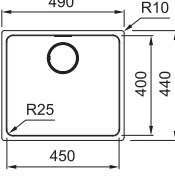

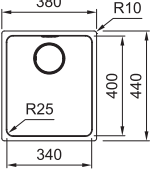

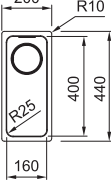



Eckausschnitt ohne Kantenbearbeitung	132.0198.037	/Stück
Eckausschnitt mit Kantenbearbeitung	132.0382.276	/Stück
Ausschnitt für Auflagekochfeld und -spüle	132.0198.036	/Stück
Ausschnitt für flächenbündiges Kochfeld	132.0382.280	/Stück
Eckverbindung 90°	132.0198.038	/Stück

FineSteel Edelstahlbecken eingeschweißt

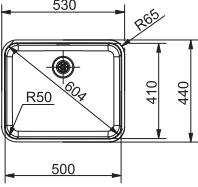
Typ	Unterschrank ab	Abmessungen in cm	Art.-Nr./Ausführung
MYX 110-70 	80 cm 	Becken 70 x 40 x 20 	105.0747.576 <ul style="list-style-type: none"> Edelstahl glatt Integralsiebkorb 3 1/2" Druckknopfventil rund, Edelstahl Verdeckter Überlauf Verdeckter Ablauf
MYX 110-55 	60 cm 	Becken 55 x 40 x 20 	105.0626.915 <ul style="list-style-type: none"> Edelstahl glatt Integralsiebkorb 3 1/2" Druckknopfventil rund, Edelstahl Verdeckter Überlauf Verdeckter Ablauf
MYX 110-50 	60 cm 	Becken 50 x 40 x 20 	105.0626.916 <ul style="list-style-type: none"> Edelstahl glatt Integralsiebkorb 3 1/2" Druckknopfventil rund, Edelstahl Verdeckter Überlauf Verdeckter Ablauf
MYX 110-45 	55 cm 	Becken 45 x 40 x 20 	105.0626.917 <ul style="list-style-type: none"> Edelstahl glatt Integralsiebkorb 3 1/2" Druckknopfventil rund, Edelstahl Verdeckter Überlauf Verdeckter Ablauf
MYX 110-34 	45 cm 	Becken 34 x 40 x 20 	105.0626.918 <ul style="list-style-type: none"> Edelstahl glatt Integralsiebkorb 3 1/2" Druckknopfventil rund, Edelstahl Verdeckter Überlauf Verdeckter Ablauf Geeignet für 1 1/2 Becken-Lösung im 60 cm Unterschrank
MYX 110-16 	30 cm 	Becken 16 x 40 x 15 	105.0626.919 <ul style="list-style-type: none"> Edelstahl glatt Integralsiebkorb 3 1/2" Verdeckter Überlauf Verdeckter Ablauf Stopfventil Geeignet für 1 1/2 Becken-Lösung im 60 cm Unterschrank

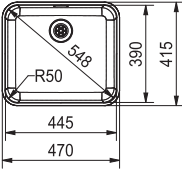
Arbeitsplatten

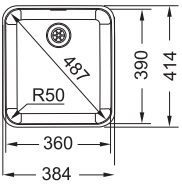
FineSteel Edelstahlbecken eingeschweißt

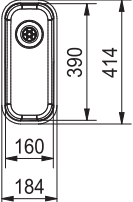
Typ	Unterschrank ab	Abmessungen in cm	Art.-Nr./Ausführung
LAX 110-50 	60 cm 	Becken 50 x 41 x 17,5 	105.0559.598 <ul style="list-style-type: none"> • Edelstahl glatt • Integralsiebkorb 3 1/2" • Druckknopfventil rund, Edelstahl • Verdeckter Überlauf
LAX 110-45 	50 cm 	Becken 44,5 x 39 x 17,5 	105.0559.599 <ul style="list-style-type: none"> • Edelstahl glatt • Integralsiebkorb 3 1/2" • Druckknopfventil rund, Edelstahl • Verdeckter Überlauf
LAX 110-36 	45 cm 	Becken 36 x 39 x 17,5 	105.0559.600 <ul style="list-style-type: none"> • Edelstahl glatt • Integralsiebkorb 3 1/2" • Druckknopfventil rund, Edelstahl • Verdeckter Überlauf
LAX 110-16/30 	30 cm 	Becken 16 x 39 	105.0559.611 <ul style="list-style-type: none"> • Edelstahl glatt • Integralsiebkorb 3 1/2" • Stopfenventil (Handbetätigung) • Geeignet für 1 1/2 Becken-Lösung im 60 cm Unterschrank

FineSteel Planungsbeispiele

Planungsbeispiel 1 – Insel

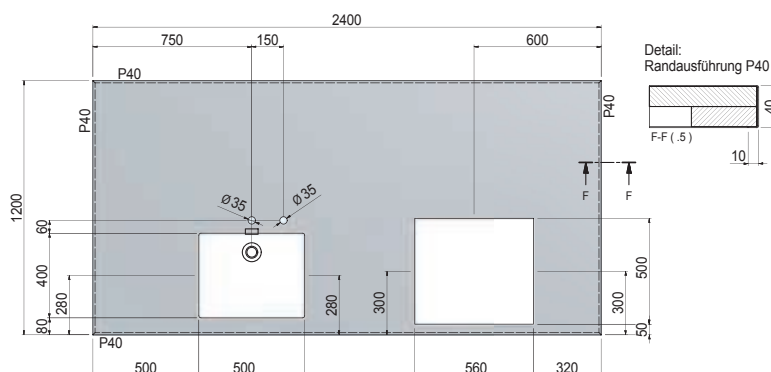

Modell in Band Finish

2,4 m × Arbeitsplatte Insel 2400×1200×40 mm (L×T×H)

1× Becken Mythos MYX 110-50 mit Integralsiebkorb 3 1/2"

1× Lochbohrung Ø 35 mm, 1× Druckknopfbohrung Ø 35 mm

1× Kochfeldausschnitt für Auflage-Kochfeld

1× Verpackung inklusive

Artikel-Nr.

105.0559.253

105.0626.916

Ohne Mehrpreis

132.0198.036

Planungsbeispiel 2 – Wand

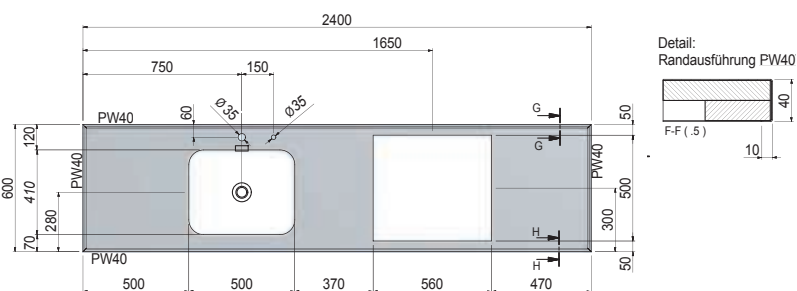

Modell in Band Finish

2,4 m × Arbeitsplatte 2400×600×40 mm (L×T×H)

1× Becken Mythos MYX 110-50 mit Integralsiebkorb 3 1/2"

1× Lochbohrung Ø 35 mm, 1× Drehknopfbohrung Ø 35 mm

1× Kochfeldausschnitt für Auflage-Kochfeld

1× Verpackung inklusive

Artikel-Nr.

105.0559.241

105.0626.916

Ohne Mehrpreis

132.0198.036

Planungsbeispiel 3 – L-Form

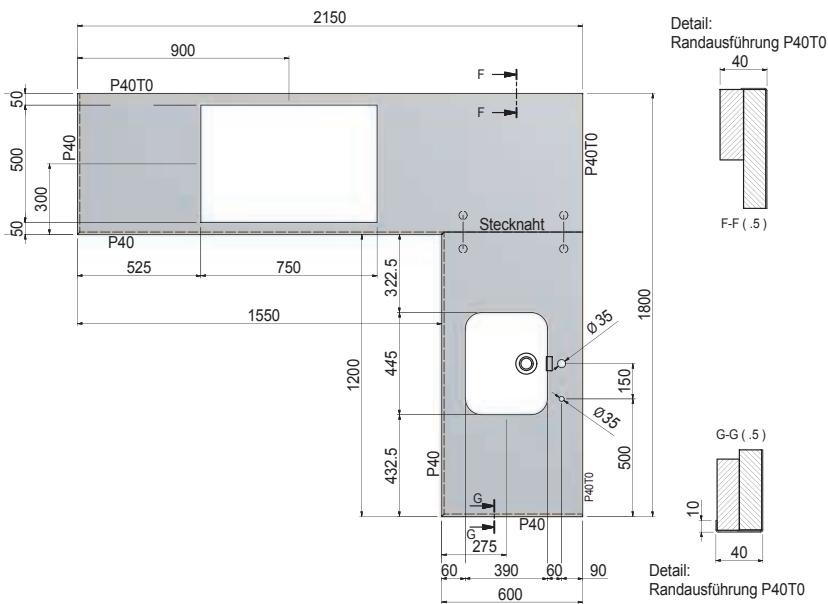

Modell in Whirl Finish

1,2 m × Arbeitsplatte 1200 × 600 × 40 mm (L × T × H)

1 × Becken Mythos MYX 110-50 mit Integralsiebkorb 3 1/2"

1 × Lochbohrung Ø 35 mm, 1 × Drehknopfbohrung Ø 35 mm

1 × Eckverbindung geschraubt

2,15 m × Arbeitsplatte 2150 × 600 × 40 mm (L × T × H)

1 × Kochfeldausschnitt für Auflage-Kochfeld

1 × Verpackung inklusive

Artikel-Nr.

105.0559.255

105.0626.916

Ohne Mehrpreis

132.0198.038

105.0559.255

132.0198.036

Edelstahl Materialeigenschaften

Funktionalität und Dauerhaftigkeit

Temperaturbeständigkeit

Das Material ist hitzebeständig, die Schmelztemperatur des Edelstahls liegt bei ca. 1450 °C.

Da unsere FineSteel-Arbeitsplatten holzunterleimt sind, dürfen keine heißen Gegenstände (Pfannen und Backbleche) direkt auf die Metall Flächen gestellt werden, sondern auf eine geeignete Unterlage (z. B. Franke Rollmatte). Edelstahl ist korrosionsbeständig, relativ elastisch und behält sein Aussehen über Jahrzehnte hinweg. Gebrauchsspuren liegen in der Natur des Materials und verleihen ihm mit der Zeit eine schöne Patina.

Schönheit, Optik und Ästhetik

Der Werkstoff Edelstahl brilliert durch eine Fülle von Gestaltungsmöglichkeiten. Edelstahl ist zeitlos, trendunabhängig und passt sich optisch der Umgebungsfarbe an. Ideal kombinierbar mit jedem Einrichtungsstil, jeder Küchenfront und jeder Farbe harmonisiert er glänzend im Verbund mit anderen Materialien wie Holz, Stein oder Glas.

Gestaltungsmöglichkeiten

Das Material lässt sich gut formen und bearbeiten. Entsprechend groß sind die Gestaltungsmöglichkeiten, die auch ausgezeichnete Lösungen bei schwierigen Platzverhältnissen erlauben. Gleichzeitig eignet sich das Material für Massanfertigungen und wird gerne dort eingesetzt, wo ganz spezielle Bedürfnisse und Wünsche des anspruchsvollen Küchenkunden befriedigt werden sollen.

Rostfreiheit

Die Rostbeständigkeit verdankt der Edelstahl in erster Linie dem Legierungsmetall Chrom. Dieses führt zur Bildung einer dichten Passivschicht aus Chromoxyd an der Oberfläche des Stahls. Das chemische Verhalten des Metalls ist ähnlich demjenigen eines Edelmetalls wie Silber, Gold oder Platin.

Hygienische Oberfläche

Die kompakte Oberfläche ist absolut hygienisch und lässt sich einfach reinigen. Nicht umsonst ist Edelstahl das meistgebrauchte Material in der Lebensmittelindustrie. Wichtig ist die Berücksichtigung der Reinigungstipps und der Beschaffenheit der verschiedenen Oberflächen.

Edelstahl im täglichen Gebrauch

Eine absolute Kratzfestigkeit ist nach dem heutigen Stand der Technik nicht realisierbar und das Auftreten von Gebrauchsspuren ist somit ein ganz natürlicher Vorgang. Nach und nach entsteht auf der Oberfläche eine sogenannte Patina, die durch regelmässigen Gebrauch und die Reinigung und Pflege ihre ganz persönliche Note erhält.

Pflege

Auch wenn Edelstahl als pflegeleicht gilt, ist es ein Naturprodukt und weist basierend darauf eine besondere Pflegenotwendigkeit auf.

Unsere Empfehlung: Das Franke Reinigungsmittel

- Edelstahl-Reiniger 200ml Art.-Nr. **112.0530.237** (nur für FineSteel Oberflächen, für PureSteel handelsüblicher Crème-Reiniger verwenden)
- Franke Microfasertuch, Art. Nr.: **112.0530.324**

Erhältlich in unserem Franke-Shop unter www.franke.de/shop



Reinigungstipps für Band- und WhirlFinish Edelstahlarbeitsplatten

Tägliche Reinigung für alle Oberflächen

- Bei leichter Verschmutzung die Oberfläche mit feuchtem Tuch reinigen.
- Mit trockenem Microfasertuch nachtrocknen.
- Kalkablagerungen regelmässig entfernen (z. B. mit Zitronenreiniger / Zitronensaft oder Essigreiniger).

Intensive Reinigung und Pflege der Oberflächen

Wöchentlich, monatlich oder nach Bedarf.

FineSteel

Franke Inox Crème regelmässig auf der Oberfläche anwenden. Paste auftragen, mit nassem Lappen abwischen und mit einem Mikrofasertuch trocknen.

PureSteel

Handelsübliche Crème-Reiniger kreisförmig mit einem Schwamm (ohne raue Oberfläche) auftragen und ca. 5 bis 10 Minuten einwirken lassen. Dann mit Wasser nachreinigen und mit einem trockenen Tuch abreiben. Bei leichter Verschmutzung reicht eine Reinigung mit einem nassen Lappen; mit einem trockenen Tuch abreiben.

Reinigung von Edelstahlbecken

Zur Reinigung eignet sich Franke Twister mit dem integrierten Schwamm.

Nach Bedarf mit dem nassen Schwamm Twister-Paste aufnehmen und im Becken mit kreisenden Bewegungen auftragen. Anschliessend mit Wasser abspülen und mit einem Tuch trocknen. Das Becken bekommt wieder einen kompakten Glanz und das Wasser perlt von der Oberfläche ab.

Achtung!

Franke Twister nicht für die Reinigung der Arbeitsplatten verwenden, die Oberfläche könnte verkratzt werden.

Schenken Sie bitte folgenden Punkten besondere Beachtung

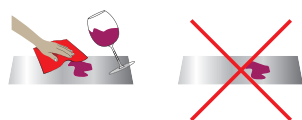

- Wischen Sie Flecken von Rotwein, Kaffee, Milch etc. sofort mit einem feuchten Tuch weg. Längeren Kontakt mit rostenden Gegenständen vermeiden.

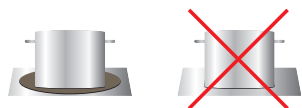

- Stellen Sie heiße Gegenstände (Pfannen und Backbleche) nicht direkt auf die Oberflächen, sondern auf eine geeignete Unterlage (z. B. Franke Rollmatte).

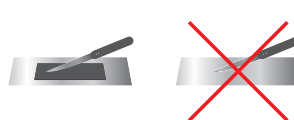

- Schneiden Sie nicht direkt auf der Metall Fläche — verwenden Sie dazu ein Franke Rüstbrett. Verschieben Sie keine harten oder scharfkantigen Gegenstände auf der Arbeitsplatte.



- Verwenden Sie zum Reinigen keine Stahlwolle oder Ähnliches. Auch stark aggressive Reinigungsmittel wie Durgol, Javelwasser etc. dürfen nicht verwendet werden.

Rechtlicher Hinweis

Schäden, die infolge unsachgemässer Behandlung oder natürlicher Abnutzung entstanden sind, sind von unseren Garantieleistungen ausgeschlossen.

PureSteel Laufmeter-Preisliste

Band- und WhirlFinish



Arbeitsplatten

Die klassische, seidenmatte und leicht reflektierende Oberfläche.



Aufwendiges, regelmässig gewirbeltes Finish – mattgraue, leicht schimmernde Oberfläche.

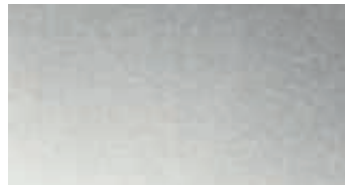

4 mm Band Finish***

Artikel-Nr.

bis 550 mm	105.0558.852
bis 600 mm	105.0558.853
bis 650 mm	105.0558.854
bis 700 mm	105.0558.855
bis 750 mm	105.0558.856
bis 800 mm	105.0558.857
bis 850 mm	105.0558.858
bis 900 mm	105.0558.859
bis 950 mm	105.0558.860
bis 1000 mm	105.0558.861
bis 1050 mm	105.0558.863
bis 1100 mm	105.0558.864
bis 1150 mm	105.0558.865
bis 1200 mm	105.0558.866

4 mm Whirl Finish***

Artikel-Nr.

105.0558.867
105.0558.868
105.0558.869
105.0558.870
105.0558.871
105.0558.872
105.0558.874
105.0558.875
105.0558.876
105.0558.877
105.0558.878
105.0558.879
105.0558.880
105.0558.881

*** Vollflächige, plane Auflage muss bauseits gewährleistet sein.

PureSteel Laufmeter-Preisliste

CrystalFinish**

Bei Crystal Finish wird die Platte mit einem metallurgischen Abtragsverfahren veredelt. Das Ergebnis ist eine schimmernde Oberfläche, die leicht zu reinigen ist.

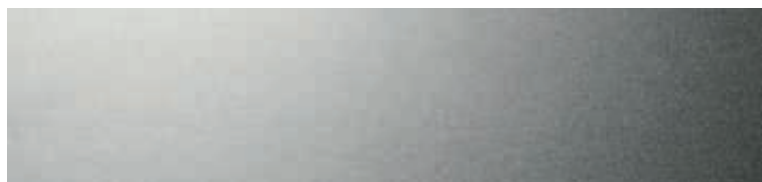

	8 mm	4 mm***
	Artikel-Nr.	Artikel-Nr.
bis 550 mm	105.0558.551	105.0558.648
bis 600 mm	105.0513.071	105.0558.649
bis 650 mm	105.0513.073	105.0558.650
bis 700 mm	105.0513.074	105.0558.651
bis 750 mm	105.0558.552	105.0558.652
bis 800 mm	105.0513.075	105.0558.653
bis 850 mm	105.0558.553	105.0558.654
bis 900 mm	105.0513.076	105.0558.655
bis 950 mm	105.0558.554	105.0558.656
bis 1000 mm	105.0513.077	105.0558.657
bis 1050 mm	105.0558.555	105.0558.658
bis 1100 mm	105.0513.078	105.0558.659
bis 1150 mm	105.0558.556	105.0558.660
bis 1200 mm	105.0513.080	105.0558.661

** Die Oberfläche des Warmwalzstahls ist im Gegensatz zu Kaltwalzstahl nicht so stark verdichtet. Dadurch entsteht eine ganz besondere Oberflächenstruktur, ähnlich einer Holzoberfläche. Jede Warmwalzoberfläche ist ein Unikat und kann nicht reproduziert werden. Die typischen und gewollten Warmwalzstrukturen wechseln zwischen feinen bis groben Strukturen und können auch kleine Walzeindrücke oder Kratzer aufweisen. Das so entstehende Oberflächendesign ist gewollt und stellt eine besondere Ästhetik dar. Die beschriebenen Schwankungen und Strukturen müssen als gegeben akzeptiert werden und stellen keinen Reklamationsgrund dar.

*** Vollflächige, plane Auflage muss bauseits gewährleistet sein.

Reinigungstipps für PureSteel CrystalFinish Arbeitsplatten

TÄGLICHE REINIGUNG FÜR ALLE OBERFLÄCHEN

- Bei leichter Verschmutzung die Oberfläche mit feuchtem Tuch reinigen.
- Mit trockenem Microfasertuch nachtrocknen.
- Kalkablagerungen regelmässig entfernen (z. B. mit Zitronenreiniger / Zitronensaft oder Essigreiniger).

INTENSIVE REINIGUNG UND PFLEGE DER OBERFLÄCHEN

Wöchentlich, monatlich oder nach Bedarf.

PureSteel

Handelsübliche Crème-Reiniger kreisförmig mit einem Schwamm (ohne raue Oberfläche) auftragen und ca. 5 bis 10 Minuten einwirken lassen. Dann mit Wasser nachreinigen und mit einem trockenen Tuch abreiben. Bei leichter Verschmutzung reicht eine Reinigung mit einem nassen Lappen; mit einem trockenen Tuch abreiben.



REINIGUNG VON EDELSTAHL-BECKEN

Zur Reinigung eignet sich Franke Twister mit dem integrierten Schwamm. Nach Bedarf mit dem nassen Schwamm Twister-Paste aufnehmen und im Becken mit kreisenden Bewegungen auftragen. Anschliessend mit Wasser abspülen und mit einem Tuch trocknen. Das Becken bekommt wieder einen kompakten Glanz und das Wasser perlt von der Oberfläche ab.

ACHTUNG!

Franke Twister nicht für die Reinigung der Arbeitsplatten verwenden, die Oberfläche könnte verkratzt werden.

WICHTIG

- Wischen Sie Flecken von Rotwein, Kaffee, Milch etc. sofort mit einem feuchten Tuch weg. Längeren Kontakt mit rostenden Gegenständen vermeiden.
- Stellen Sie heisse Gegenstände (Pfannen und Backbleche) nicht direkt auf die Metallflächen, sondern auf eine geeignete Unterlage (z. B. Franke Rollmatte).
- Schneiden Sie nicht direkt auf der Metallfläche — verwenden Sie dazu ein Franke Rüstbrett. Verschieben Sie keine harten oder scharfkantigen Gegenstände auf der Arbeitsplatte.
- Verwenden Sie zum Reinigen keine Stahlwolle oder Ähnliches. Auch stark aggressive Reinigungsmittel wie Durgol, Javelwasser etc. dürfen nicht verwendet werden.

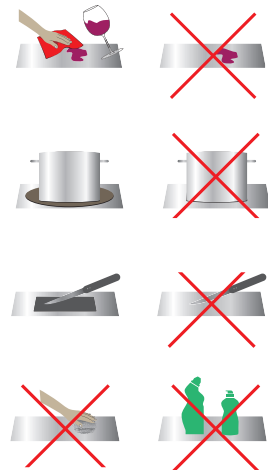

RECHTLICHER HINWEIS

Schäden, die infolge unsachgemässer Behandlung oder natürlicher Abnutzung entstanden sind, sind von unseren Garantieleistungen ausgeschlossen.

PureSteel Laufmeter-Preisliste

PearlFinish**

Bei Pearl Finish wird eine farblose und transparente Beschichtung auf den Edelstahl aufgetragen. So wird die Oberfläche wasser- und schmutzabweisend und Fingerabdrücke haben keine Chance. Außerdem erhält die Arbeitsplatte dank dieser Veredelung eine außergewöhnliche edle und warme Optik.



	8 mm	4 mm***
	Artikel-Nr.	Artikel-Nr.
bis 550 mm	105.0558.557	105.0558.633
bis 600 mm	105.0513.061	105.0558.634
bis 650 mm	105.0513.062	105.0558.635
bis 700 mm	105.0513.063	105.0558.636
bis 750 mm	105.0558.558	105.0558.637
bis 800 mm	105.0513.064	105.0558.638
bis 850 mm	105.0558.559	105.0558.639
bis 900 mm	105.0513.065	105.0558.640
bis 950 mm	105.0558.560	105.0558.641
bis 1000 mm	105.0513.066	105.0558.642
bis 1050 mm	105.0558.561	105.0558.643
bis 1100 mm	105.0513.067	105.0558.644
bis 1150 mm	105.0558.562	105.0558.645
bis 1200 mm	105.0513.068	105.0558.646

** Die Oberfläche des Warmwalzstahls ist im Gegensatz zu Kaltwalzstahl nicht so stark verdichtet. Dadurch entsteht eine ganz besondere Oberflächenstruktur, ähnlich einer Holzoberfläche. Jede Warmwalzoberfläche ist ein Unikat und kann nicht reproduziert werden. Die typischen und gewellten Warmwalzstrukturen wechseln zwischen feinen bis groben Strukturen und können auch kleine Walzeindrücke oder Kratzer aufweisen. Das so entstehende Oberflächendesign ist gewollt und stellt eine besondere Ästhetik dar. Die beschriebenen Schwankungen und Strukturen müssen als gegeben akzeptiert werden und stellen keinen Reklamationsgrund dar.

*** Vollflächige, plane Auflage muss bauseits gewährleistet sein.

Reinigungstipps für PureSteel PearlFinish Arbeitsplatten

TÄGLICHE REINIGUNG FÜR DIE OBERFLÄCHE

Mit feuchtem Mikrofasertuch abwischen und mit einem Tuch nachtrocknen.

HARTNÄCKIGER SCHMUTZ

Flecken wie Fett, Lebensmittelrückstände usw. können auf einfache Weise, durch leichtes Reiben mit einem weichen Mikrofasertuch oder Schwamm (ohne rauhe Oberfläche) und unter Anwendung eines milden Reinigungsmittels (z. B. Geschirrspülmittel) gereinigt werden. Anschliessend das Reinigungsmittel mit klarem Wasser entfernen und abschliessend nachtrocknen.

REINIGUNGSMITTEL

Die Reinigungsmittel sollten sich nur im pH-Bereich von etwa 3 bis 10 bewegen. Handelsübliche Geschirrspülmittel bewegen sich im pH-Bereich von 5 bis 6. Als weiteres Reinigungsmittel kann auch Essig (ab pH-Wert 3) verwendet werden.

SCHUTZFOLIE

Die Schutzfolie muss innerhalb von 4 Wochen nach Auslieferung von der Oberfläche abgezogen werden. Bei Fragen stehen wir Ihnen gerne zur Verfügung.

HINWEISE FÜR DEN TÄGLICHEN UMGANG BEI ARBEITSPLATTEN MIT PEARLFINISH

- Verwenden Sie zum Reinigen keine scheuernden, kratzenden, abrasiven Reinigungsutensilien/-mittel (z. B. Schwamm mit rauher Oberfläche, Rasierklingen, Schaber, Scheuermilch etc.). Auch stark alkalische Reinigungsmittel dürfen nicht verwendet werden.



- Schneiden Sie nicht direkt auf der Metallfläche – verwenden Sie dazu ein Franke Rüstbrett. Vermeiden Sie mechanische Einwirkungen auf die Oberfläche.



- Heiße Pfannen können theoretisch auf die Arbeitsplatte gestellt werden, da die Beschichtung bis ca. 300 °C temperaturbeständig ist. Empfohlen wird aber trotzdem immer eine Unterlage zu verwenden (z. B. Franke Rollmatte).

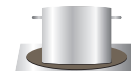

RECHTLICHER HINWEIS

Schäden, die infolge unsachgemässer Behandlung oder natürlicher Abnutzung entstanden sind, sind von unseren Garantieleistungen ausgeschlossen.



PureSteel Laufmeter-Preisliste

BlackPearlFinish**

Die Black Pearl Finish Arbeitsplatte ist in einem trendigen schwarzen Farbton erhältlich und besitzt alle Vorteile, welche auch die Pearl Finish Arbeitsplatte mit einer glaskeramischen Beschichtung besitzt. Wasser oder andere Flüssigkeiten perlen einfach ab, die Arbeitsplatte ist schmutzabweisend und hinterlässt keine Fingerabdrücke.

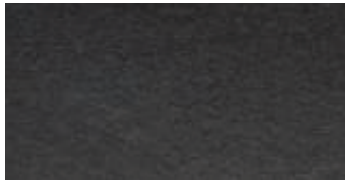

8 mm

Artikel-Nr.

bis 550 mm	105.0685.342
bis 600 mm	105.0685.343
bis 650 mm	105.0685.344
bis 700 mm	105.0685.345
bis 750 mm	105.0685.346
bis 800 mm	105.0685.347
bis 850 mm	105.0685.348
bis 900 mm	105.0685.349
bis 950 mm	105.0685.350
bis 1000 mm	105.0685.431
bis 1050 mm	105.0685.432
bis 1100 mm	105.0685.433
bis 1150 mm	105.0685.434
bis 1200 mm	105.0685.435

** Die Oberfläche des Warmwalzstahls ist im Gegensatz zu Kaltwalzstahl nicht so stark verdichtet. Dadurch entsteht eine ganz besondere Oberflächenstruktur, ähnlich einer Holzoberfläche. Jede Warmwalzoberfläche ist ein Unikat und kann nicht reproduziert werden. Die typischen und gewellten Warmwalzstrukturen wechseln zwischen feinen bis groben Strukturen und können auch kleine Walzeindrücke oder Kratzer aufweisen. Das so entstehende Oberflächendesign ist gewollt und stellt eine besondere Ästhetik dar. Die beschriebenen Schwankungen und Strukturen müssen als gegeben akzeptiert werden und stellen keinen Reklamationsgrund dar.

*** Vollflächige, plane Auflage muss bauseits gewährleistet sein.

Reinigungstipps für PureSteel BlackPearlFinish Arbeitsplatten

TÄGLICHE REINIGUNG FÜR DIE OBERFLÄCHE

Mit feuchtem Mikrofasertuch abwischen und mit einem Tuch nachtrocknen.

HARTNÄCKIGER SCHMUTZ

Flecken wie Fett, Lebensmittelrückstände usw. können auf einfache Weise, durch leichtes Reiben mit einem weichen Mikrofasertuch oder Schwamm (ohne raue Oberfläche) und unter Anwendung eines milden Reinigungsmittels (z. B. Geschirrspülmittel) gereinigt werden. Anschliessend das Reinigungsmittel mit klarem Wasser entfernen und abschliessend nachtrocknen.

REINIGUNGSMITTEL

Die Reinigungsmittel sollten sich nur im pH-Bereich von etwa 3 bis 10 bewegen. Handelsübliche Geschirrspülmittel bewegen sich im pH-Bereich von 5 bis 6. Als weiteres Reinigungsmittel kann auch Essig (ab pH-Wert 3) verwendet werden.

SCHUTZFOLIE

Die Schutzfolie muss innerhalb von 4 Wochen nach Auslieferung von der Oberfläche abgezogen werden. Bei Fragen stehen wir Ihnen gerne zur Verfügung.

HINWEISE FÜR DEN TÄGLICHEN UMGANG BEI ARBEITSPLATTEN MIT BLACKPEARL-FINISH

- Verwenden Sie zum Reinigen keine scheuernden, kratzenden, abrasiven Reinigungsutensilien/-mittel (z.B. Schwamm mit rauher Oberfläche, Rasierklingen, Schaber, Scheuermilch etc.). Auch stark alkalische Reinigungsmittel dürfen nicht verwendet werden.



- Schneiden Sie nicht direkt auf der Metallfläche — verwenden Sie dazu ein Franke Rüstbrett. Vermeiden Sie mechanische Einwirkungen auf die Oberfläche.



- Heiße Pfannen können theoretisch auf die Arbeitsplatte gestellt werden, da die Beschichtung bis ca. 300 °C temperaturbeständig ist. Empfohlen wird aber trotzdem immer eine Unterlage zu verwenden (z. B. Franke Rollmatte).

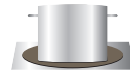

RECHTLICHER HINWEIS

Schäden, die infolge unsachgemässer Behandlung oder natürlicher Abnutzung entstanden sind, sind von unseren Garantieleistungen ausgeschlossen.

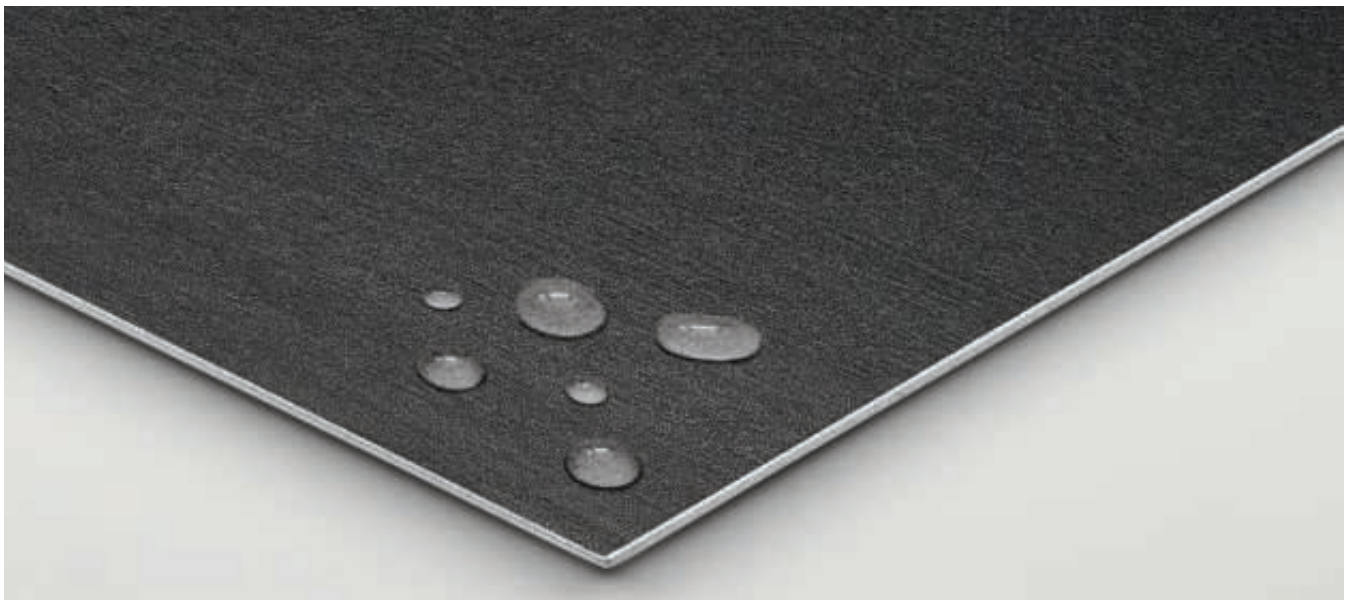

PureSteel Bearbeitung



Arbeitsplatten

Kantenbearbeitung und Ausschnitt für 8 mm und 4 mm Arbeitsplatten

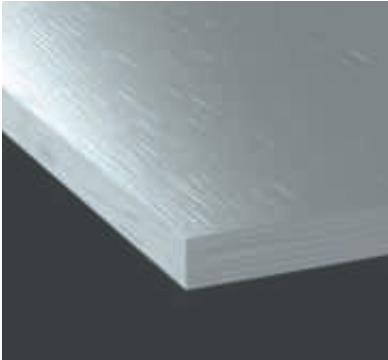

Artikel-Nr.

Geschliffene Sichtkante
(Standard)

132.0382.438

/laufender Meter

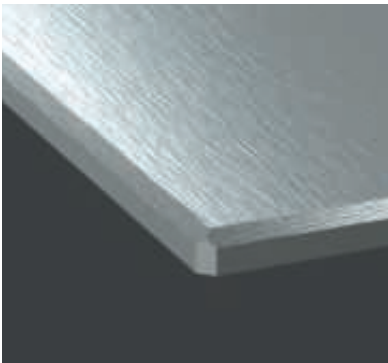
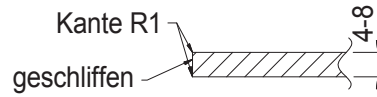

Gefaste Sichtkante
(nur oben)

132.0382.437

/laufender Meter

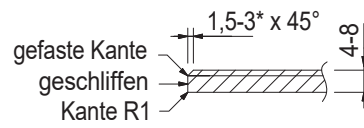

* je nach Arbeitsplattenstärke













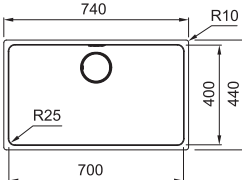

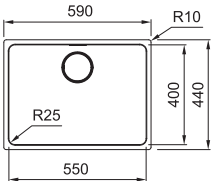
Ausschnitt für
flächenbündiges
Kochfeld

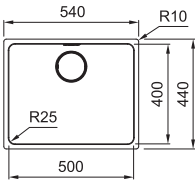

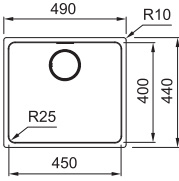

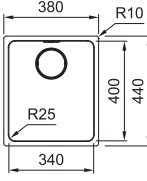

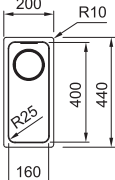



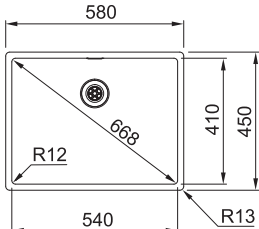

132.0382.280

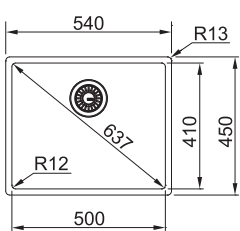
/Stück

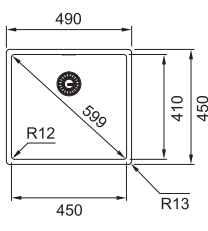
PureSteel Edelstahlbecken eingeschweißt

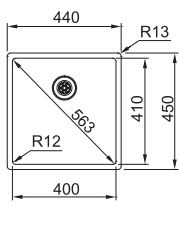
Typ	Unterschrank ab	Abmessungen in cm	Art.-Nr./Ausführung
MYX 110-70 	80 cm 	Becken 70 x 40 x 20 	105.0747.576 <ul style="list-style-type: none"> Edelstahl glatt Integralsiebkorb 3 1/2" Druckknopfventil rund, Edelstahl Verdeckter Überlauf Verdeckter Ablauf
MYX 110-55 	60 cm 	Becken 55 x 40 x 20 	105.0626.915 <ul style="list-style-type: none"> Edelstahl glatt Integralsiebkorb 3 1/2" Druckknopfventil rund, Edelstahl Verdeckter Überlauf Verdeckter Ablauf
MYX 110-50 	60 cm 	Becken 50 x 40 x 20 	105.0626.916 <ul style="list-style-type: none"> Edelstahl glatt Integralsiebkorb 3 1/2" Druckknopfventil rund, Edelstahl Verdeckter Überlauf Verdeckter Ablauf
MYX 110-45 	55 cm 	Becken 45 x 40 x 20 	105.0626.917 <ul style="list-style-type: none"> Edelstahl glatt Integralsiebkorb 3 1/2" Druckknopfventil rund, Edelstahl Verdeckter Überlauf Verdeckter Ablauf
MYX 110-34 	45 cm 	Becken 34 x 40 x 20 	105.0626.918 <ul style="list-style-type: none"> Edelstahl glatt Integralsiebkorb 3 1/2" Druckknopfventil rund, Edelstahl Verdeckter Überlauf Verdeckter Ablauf Geeignet für 1 1/2 Becken-Lösung im 60 cm Unterschrank
MYX 110-16 	30 cm 	Becken 16 x 40 x 15 	105.0626.919 <ul style="list-style-type: none"> Edelstahl glatt Integralsiebkorb 3 1/2" Verdeckter Überlauf Stopfventil Verdeckter Ablauf Geeignet für 1 1/2 Becken-Lösung im 60 cm Unterschrank

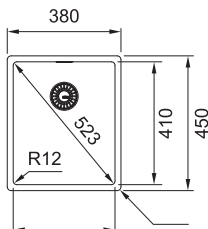
PureSteel Edelstahlbecken eingeschweißt

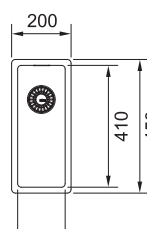
Typ	Unterschrank ab	Abmessungen in cm	Art.-Nr./Ausführung
BXX 110-54 	60 cm 	Becken 54 x 41 x 20 	105.0627.241 <ul style="list-style-type: none"> • Edelstahl glatt • Integralsiebkorb 3 1/2" • Druckknopfventil rund, Edelstahl • Verdeckter Überlauf
BXX 110-50 	60 cm 	Becken 50 x 41 x 20 	105.0626.920 <ul style="list-style-type: none"> • Edelstahl glatt • Integralsiebkorb 3 1/2" • Druckknopfventil rund, Edelstahl • Verdeckter Überlauf
BXX 110-45 	55 cm 	Becken 45 x 41 x 20 	105.0627.242 <ul style="list-style-type: none"> • Edelstahl glatt • Integralsiebkorb 3 1/2" • Druckknopfventil rund, Edelstahl • Verdeckter Überlauf
BXX 110-40 NEW 	50 cm 	Becken 40 x 41 x 20 	105.0747.575 <ul style="list-style-type: none"> • Edelstahl glatt • Integralsiebkorb 3 1/2" • Druckknopfventil rund, Edelstahl • Verdeckter Überlauf
BXX 110-34 	45 cm 	Becken 34 x 41 x 20 	105.0626.921 <ul style="list-style-type: none"> • Edelstahl glatt • Integralsiebkorb 3 1/2" • Druckknopfventil rund, Edelstahl • Verdeckter Überlauf • Geeignet für 1 1/2 Becken-Lösung im 60 cm Unterschrank
BXX 110-16 	30 cm 	Becken 16 x 41 x 14 	105.0626.922 <ul style="list-style-type: none"> • Edelstahl glatt • Integralsiebkorb 3 1/2" • Verdeckter Überlauf • Stopfventil • Geeignet für 1 1/2 Becken-Lösung im 60 cm Unterschrank

Franke Box Center eingeschweißt



Arbeitsplatten

Zubehör Inklusive



3-teiliges
Messerset



Messerblock



Schneidebrett



Schneidebrett



Abtropfbecken



Geschirrkorb

Typ

Abmessungen in cm

Art.-Nr./Ausführung

BWX 210/110-27

Workcenter 27×48×20

105.0627.373

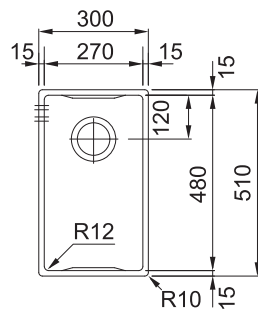

Lieferumfang: ein Becken inkl. unten genanntem Zubehör

Beispiel Becken Konfigurationen

BXX 110-54 + BWX 210/110-27



BXX 110-50 + BWX 210/110-27



BXX 110-45 + BWX 210/110-27



BXX 110-34 + BWX 210/110-27



Arbeitsplatten

PureSteel Planungsbeispiele

Planungsbeispiel 1 – Insel

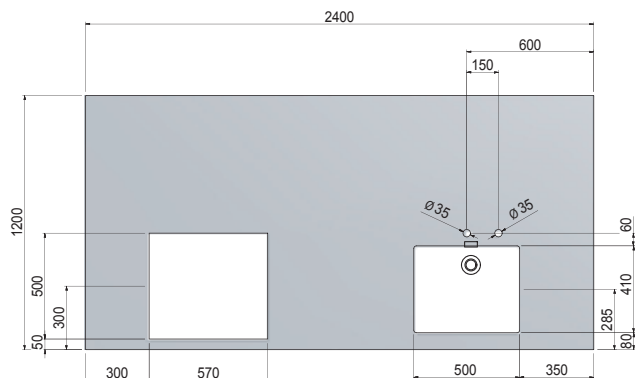

Modell in Pearl Finish

2,4 m × Arbeitsplatte Insel 2400×1200×4 mm (L×T×H)

1× Becken Mythos MYX 110-50 mit Integralsiebkorb 3 1/2"

1× Lochbohrung Ø 35 mm, 1× Druckknopfbohrung Ø 35 mm

1× Kochfeldausschnitt für flächenbündiges Kochfeld

7,2 m gefaste Sichtkante (nur oben)

1× Verpackung inklusive

Artikel-Nr.

105.0558.646

105.0626.916

Ohne Mehrpreis

132.0382.280

132.0382.437

Planungsbeispiel 2 – Wand

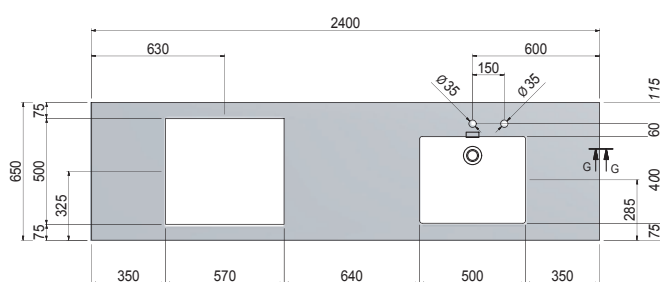

Modell in Pearl Finish

2,4 m × Arbeitsplatte Wand 2400×650×8 mm (L×T×H)

1× Becken Mythos MYX 110-50 mit Integralsiebkorb 3 1/2"

1× Lochbohrung Ø 35 mm, 1× Druckknopfbohrung Ø 35 mm

1× Kochfeldausschnitt für flächenbündiges Kochfeld

2,4 m geschliffene Sichtkante

1× Verpackung inklusive

Artikel-Nr.

105.0513.062

105.0626.916

Ohne Mehrpreis

132.0382.280

132.0382.438

Planungsbeispiel 3 – L-Form

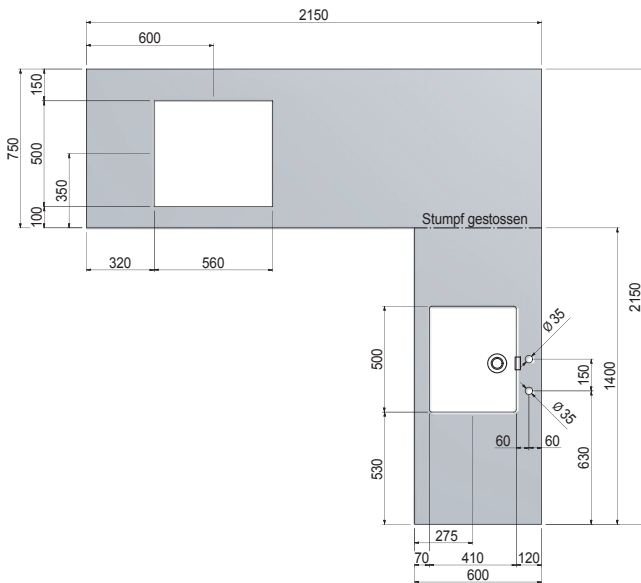

Modell in Whirl Finish

- 2,15 m × Arbeitsplatte Wand 2150 × 750 × 4 mm (L × T × H)
- 1 × Becken Mythos MYX 110-50 mit Integralsiebkorb 3 1/2"
- 1 × Lochbohrung Ø 35 mm, 1 × Druckknopfbohrung Ø 35 mm
- 1 × Stoßverbindung
- 1,4 m × Arbeitsplatte Wand 1400 × 600 × 4 mm (L × T × H)
- 1 × Kochfeldausschnitt für Auflage-Kochfeld
- 4,3 m geschliffene Sichtkante
- 1 × Verpackung inklusive

Artikel-Nr.

- 105.0558.871**
- 105.0626.916**
- Ohne Mehrpreis
- Ohne Mehrpreis
- 105.0558.868**
- Ohne Mehrpreis
- 132.0382.438**



- 357 Sorter FX
- 358 Sorter Garbo
- 360 Sorter Cube
- 362 Sorter Pivot, Sorter Mini

Abfall



Trennung

Abfalltrennung

Übersicht Abfalltrennung

Unterschrank ab
60 / 50 / 45 / 40 / 30 cm

MYTHOS



Sorter FX
Sorter FX 60
S. 357

MARIS



Sorter Garbo
Garbo 60
S. 358



Sorter Garbo
Garbo 50
S. 359



Sorter Garbo
Garbo 45
S. 359

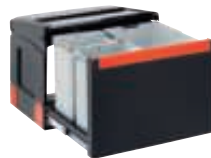

Sorter Cube
Cube 50
S. 360



Sorter Cube
Cube 40
S. 361



Sorter Cube
Cube 30
S. 361

SMART



Sorter Pivot
Sorter Pivot
S. 362



Sorter Mini
Sorter Mini
S. 362

Einbauhinweis

Bei der Planung des Abfalltrennsystems muss dessen Höhe, die Einbautiefe der Spüle und das daraus resultierende Mindestmaß für den Unterschrank beachtet werden



Auf einen Blick: Was kann der Sorter?

Die Piktogramme geben Ihnen einen schnellen Überblick über die technischen Eigenschaften des jeweiligen Abfalltrennsystems.



Frontanbindung: Das Abfalltrennsystem wird praktisch und einfach mit dem Öffnen der Türe herausgezogen.



Drehtürenschränk: Das Abfalltrennsystem wird nach dem Öffnen der Drehtür herausgezogen. Optional kann ein Auszug zum automatischen Herausziehen an der Drehtür montiert werden.



Softclose: Der gedämpfte Selbsteinzug schließt die Tür bequem und ohne störende Geräusche.



Silent: Die gedämpfte Schienenführung sorgt für flüsterleisen Komfort.



Leichtlaufend: Die Auszugstechnik ermöglicht ein besonders leichtes öffnen und schließen des Abfallsystems.



Easy Installation: Einfache und schnelle Montage.



Aktivkohlefilter: Optionaler Deckel mit Aktivkohlefilter zur Vorbeugung von Geruchsbelästigung.



Ablage: Die stabile Ablagefläche ist ideal zur Aufbewahrung von Reinigungsmitteln und Putzutensilien.

Eimereinteilung:



Einfach



Zweifach



Dreifach



Vierfach



Eimer
groß-Klein

Abfall

Trennung



Abfalltrennung

MYTHOS



SORTER FX 60

121.0557.764
Handauszug
Abfalltrennung 2-fach
(2x26 l)

121.0557.763
Handauszug
Abfalltrennung 3-fach
(1x 26 l, 2x 11 l)

Einbaumaß min. 600 x 506 x 448 mm

Planungshinweise

Auszug zur Montage an Möbelfront
Montage der Führungsschienen
an der Seitenwand
Inklusive Montageschablone, welche
den schnellen Einbau ermöglicht
Rahmen Abdeckung für eine saubere
Erscheinung sowie zum Schutz der Tragegriffe
Organisationsschublade inklusive
Aktivkohlefilter



FX 2-fach

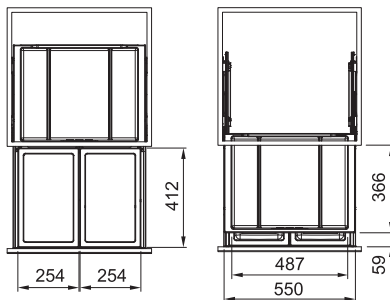

FX 3-fach

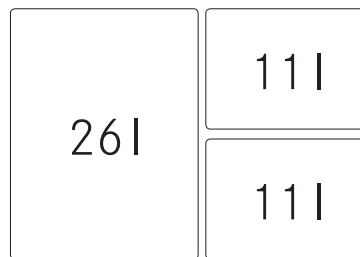
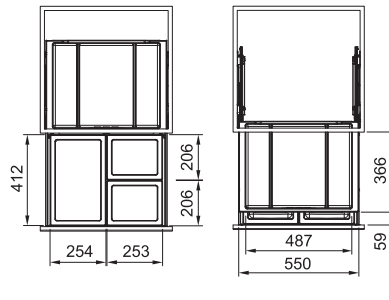

Inklusive Zubehör



Behälter 11 l
133.0579.463



Behälter 26 l
133.0579.350

Sorter Garbo

MARIS



Einbaumaß **min. 562 x 399 x 360 mm**
 Einbaubreite **max. 568 mm**

Planungshinweise

- Auszug zur Montage an Möbelfront
- Vollauszug mit synchronisiertem Lauf
- Montage an Seitenwand und Frontblende
- Einbau für Fronthöhe bis 72 cm
- Adapter zum Ausgleich bei 16 mm und 19 mm
- Korpus-Wandstärke
- Abdeckung mit rückseitiger Anti-Rutsch-Kante, herausnehmbar
- Reinigungsfreundlich durch leichte Entnahme des Systems
- Geringe Einbauhöhe, Kombination mit tieferen Becken möglich

GARBO 60

121.0200.676
 Garbo 60-4 Frontauszug
 Abfalltrennung 4-fach
 (2x 12 l, 2x 8 l)
 inkl. 133.0200.694

121.0200.680
 Garbo 60-3 Frontauszug
 Abfalltrennung 3-fach
 (1x 18 l, 1x 12 l, 1x 8 l)
 inkl. 133.0200.694
 und 133.0251.271

121.0284.027
 Garbo 60-2 Frontauszug
 Abfalltrennung 2-fach
 (2x 18 l)
 inkl. 133.0284.696

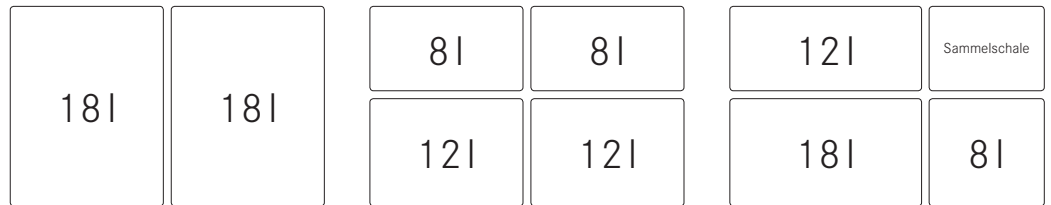
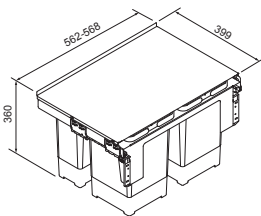

Inklusive Zubehör



Behälter 8 l
 (Inklusive bei
 60-3 & 60-4)
 133.0251.264



Behälter 12 l
 133.0251.269



Behälter 18 l
 (Inklusive bei
 60-2 & 60-4)
 133.0251.270



Sammelschale
 (Inklusive bei
 60-3)
 133.0251.271



**Deckel Behälter
 8 l** (Inklusive bei
 60-3 & 60-4)
 133.0200.694

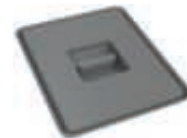

**Deckel Behälter
 18 l** (Inklusive
 bei 60-2)
 133.0284.696

Optionales Zubehör



**Deckel inkl.
 AKF 8 l**
 133.0200.698



**Deckel Behälter
 12 l**
 133.0200.695



**Deckel inkl. AKF
 12 l**
 133.0200.699

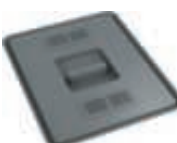

**Deckel inkl.
 AKF 18 l**
 133.0284.697

Abfalltrennung

Sorter Garbo

MARIS



Einbaumaß **min. 462 x 399 x 360 mm**
 Volumen **1 x 8 l, 2 x 12 l**
 Einbaubreite **max. 468 mm**
Planungshinweise
 Auszug zur Montage an Möbelfront
 Vollauszug mit synchronisiertem Lauf
 Behälter 8 l inkl. einem Deckel
 Montage an Seitenwand und Frontblende
 Einbau für Fronthöhe bis 72 cm
 Adapter zum Ausgleich bei 16 mm und 19 mm Korpus-Wandstärke
 Abdeckung mit rückseitiger Anti-Rutsch-Kante, herausnehmbar
 Reinigungsfreundlich durch leichte Entnahme des Systems
 Geringe Einbauhöhe, Kombination mit tieferen Becken möglich
 Optional Einzeldeckel mit und ohne Aktivkohle Filter

GARBO 50

121.0200.691
 Frontauszug
 Abfalltrennung 3-fach
 (1x 8 l, 2x 12 l)

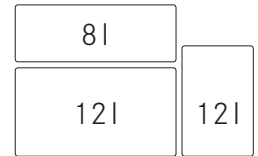
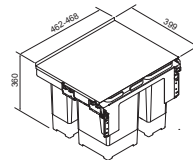

Inklusive Zubehör



Behälter 8 l
 133.0251.264



Behälter 12 l
 133.0251.269



Behälter 12 l
 133.0251.265

Optionales Zubehör



Deckel Behälter 8 l
 133.0200.694



Deckel Behälter 12 l*
 133.0200.695



Deckel inkl. AKF 12 l*
 133.0200.699

* Passend zu 133.0251.265

Sorter Garbo

MARIS



Einbaumaß **min. 412 x 399 x 360 mm**
 Einbaubreite **max. 418 mm**

Planungshinweise
 Auszug zur Montage an Möbelfront
 Vollauszug mit synchronisiertem Lauf
 Behälter 12 l inkl. einem Deckel
 Montage an Seitenwand und Frontblende
 Einbau für Fronthöhe bis 72 cm
 Adapter zum Ausgleich bei 16 mm und 19 mm Korpus-Wandstärke
 Abdeckung mit rückseitiger Anti-Rutsch-Kante, herausnehmbar
 Reinigungsfreundlich durch leichte Entnahme des Systems
 Geringe Einbauhöhe, Kombination mit tieferen Becken möglich
 Optional Einzeldeckel mit und ohne Aktivkohlefilter

GARBO 45

121.0200.692
 Frontauszug
 Abfalltrennung 2-fach
 (1x 12 l, 1x 18 l)

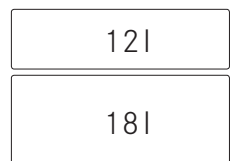
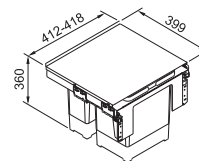

Inklusive Zubehör



Behälter 12 l
 133.0251.265



Behälter 18 l
 133.0251.270

Optionales Zubehör



Deckel Behälter 12 l
 133.0200.695



Deckel inkl. AKF 12 l
 133.0200.699

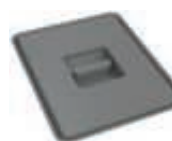

Deckel Behälter 18 l
 133.0284.696

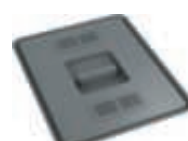

Deckel inkl. AKF 18 l
 133.0284.697

Abfalltrennung

Sorter Cube

MARIS



Einbaumaß **min. 470 x 330 x 345 mm**
Volumen **1 x 14 l, 1 x 18 l**

Planungshinweise

Auszug hinter Drehtür
Handauszug: Separate manuelle
Öffnung
Automatikauszug: Türgekoppelte
Öffnung
Mindest-Öffnungswinkel Möbel-Tür
bei Automatik 110°
Bodenmontage
Kombinierbar mit Cube 10
Automatik Auszug Maximale Wandstärke
16mm. Bei einer 19mm Wand wird ein 600mm
Unterschrank benötigt.

CUBE 50

134.0055.292
Automatikauszug
Abfalltrennung 2-fach
(1x 14 l, 1x 18 l)

134.0055.293
Automatikauszug
Abfalltrennung 3-fach
(1x 14 l, 2x 8 l)

134.0055.289
Handauszug
Abfalltrennung 2-fach
(1x 14 l, 1x 18 l)

134.0055.291
Handauszug
Abfalltrennung 3-fach
(1x 14 l, 2x 8 l)

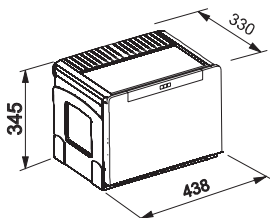

Inklusive Zubehör



Behälter 8 l
133.0016.359



Behälter 14 l
133.0023.966



Behälter 18 l
133.0016.358

Optionales Zubehör



Deckel Behälter 7 l
133.0039.804



Deckel Behälter 18 l
133.0014.739



Zusätzlicher Auszug
134.0039.317



Farbklipse
133.0016.354

Sorter Cube

MARIS

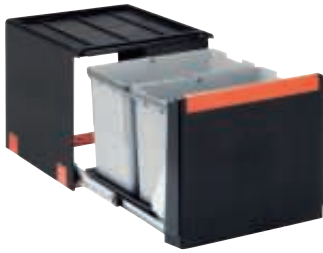

Einbaumaß min. 335 x 407 x 348 mm

Planungshinweise

Auszug hinter Drehtür
 Handauszug: Separate manuelle Öffnung
 Automatikauszug: Türgekoppelte Öffnung
 Mindest-Öffnungswinkel Möbel-Tür
 bei Automatik 110°
 System mit geringer Einbautiefe,
 mind. 407 mm
 Bodenmontage

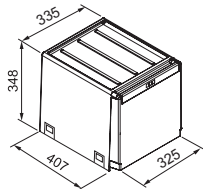

CUBE 40

134.0039.332
 Automatikauszug
 Abfalltrennung 2-fach
 (2x 14 l)

134.0039.331
 Automatikauszug
 Abfalltrennung 3-fach
 (1x 14 l, 2x 7 l)

134.0039.330
 Handauszug
 Abfalltrennung 2-fach
 (2x 14 l)

134.0039.329
 Handauszug
 Abfalltrennung 3-fach
 (1x 14 l, 2x 7 l)

Inklusive Zubehör



Behälter 7 l
 133.0039.556

Behälter 14 l
 133.0023.966

Optionales Zubehör



Deckel Behälter 7 l
 133.0039.804



Zusätzlicher Auszug
 134.0039.317



Farbklipse
 133.0016.354

14 l
14 l

7 l	7 l
14 l	

Sorter Cube

MARIS



Einbaumaß min. 253 x 467 x 433 mm

Planungshinweise

Vollauszug hinter Drehtür
 Front und Abdeckung aus Kunststoff
 Standbügel Metall
 Separate manuelle Öffnung
 Bodenmontage

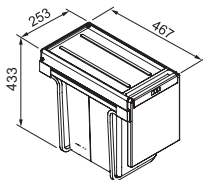

CUBE 30

134.0039.553
 Handauszug
 Abfalltrennung 2-fach
 (2x 15 l)

134.0039.554
 Handauszug
 Abfalltrennung 2-fach
 (1x 20 l, 1x 10 l)

134.0039.555
 Handauszug
 Abfalltrennung 3-fach
 (3x 10 l)

Inklusive Zubehör



Behälter 10 l
 133.0042.678

Behälter 15 l
 133.0042.696

Behälter 20 l
 133.0042.702

15 l
15 l

10 l
20 l

10 l
10 l
10 l

Abfalltrennung

Sorter Pivot

SMART



Einbaumaß min. 341 x 358 x 419 mm
Volumen 1 x 27 l

Planungshinweise

Abfallsammler für Drehtür
Kunststoff
Spannrahmen schwarz
Seitenwand-Montage links/rechts

Bitte Einbauhinweis auf S. 439 beachten

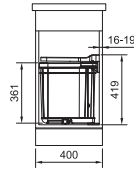
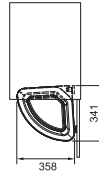

SORTER PIVOT

121.0307.563
Frontauszug
Abfalltrennung 1-/2-fach
(1x 27 l)



Sorter Mini

SMART



Einbaumaß min. 310 x 310 x 348 mm
Volumen 1 x 17 l

Planungshinweise

Abfallsammler für Drehtür
Seitenwand-Montage links / rechts

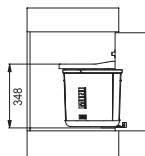
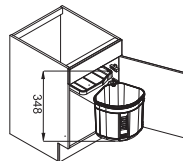
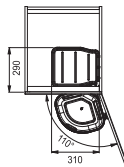

SORTER MINI

121.0176.518
Frontauszug
Abfalltrennung 1-fach
(1x 17 l)



Übersichtstabellen Abfalltrennung

Abfalltrennsystem

Abfalltrennsystem	Unterschrank						Einbauart		Abfall-Trennung				
	Eck 90	60	50	45	40	30	Dreh-tür	Front	1-fach	2-fach	3-fach	4-fach	Zusatz-behälter
Garbo 60	-	•	-	-	-	-	-	•	-	•	•	•	•*
Garbo 50	-	-	•	-	-	-	-	•	-	-	•	-	-
Garbo 45	-	-	-	•	-	-	-	•	-	•	-	-	-
Cube 50	-	•	•	-	-	-	•	-	-	•	•	-	-
Cube 40	-	•	•	•	•	-	•	-	-	•	•	-	-
Cube 30	-	•	•	•	•	•	•	-	-	•	•	-	-
Cube 10	-	•	•	•	•	•	•	-	•	-	-	-	-
Sorter FX	-	•	-	-	-	-	-	•	-	•	•	-	-
Sorter Pivot	-	•	•	•	•	-	•	-	•	•	-	-	-
Sorter Mini	-	•	•	•	•	-	•	-	•	-	-	-	-

* bei 3-fach Trennung

Abfalltrennsystem

Abfalltrennsystem	Öffnungsart				Schließart	Montage			Einbautiefe
	Front-auszug	Hand-auszug	Motion	Kick-Ma-tik	Gedämpfter Selbsteinzug	Boden-montage	Seiten-wand-montage	Front-montage	Angabe in cm
Garbo 60	•	-	-	-	•	-	•	•	40
Garbo 50	•	-	-	-	•	-	•	•	40
Garbo 45	•	-	-	-	•	-	•	•	40
Cube 50	-	•	-	-	-	•	-	-	33
Cube 40	-	•	-	-	-	•	-	-	46
Cube 30	-	•	-	-	-	•	-	-	47
Cube 10	-	•	-	-	-	•	-	-	35
Sorter FX	•	-	-	-	•	-	•	•	45
Sorter Pivot	-	•	-	-	-	-	•*	-	34
Sorter Mini	-	•	-	-	-	-	•*	-	31

* an Drehtüre

Abfalltrennsystem

Abfalltrennsystem	Erstausstattung Behälter												Sammelvolumen (in Liter)	
	5,5 L	7 L	8 L	10 L	11 L	12 L	14 L	15 L	17 L	18 L	20 L	26 L	27 L	
Garbo 60-4	-	-	2*	-	-	2	-	-	-	-	-	-	-	40
Garbo 60-3	-	-	1*	-	-	1	-	-	-	1	-	-	-	38
Garbo 60-2	-	-	-	-	-	-	-	-	-	2*	-	-	-	36
Garbo 50-3	-	-	1*	-	-	2	-	-	-	-	-	-	-	32
Garbo 45-2	-	-	-	-	-	1*	-	-	-	1	-	-	-	30
Cube 50-3	-	-	2	-	-	-	1	-	-	-	-	-	-	30
Cube 50-2	-	-	-	-	-	-	1	-	-	1	-	-	-	32
Cube 40-3	-	2	-	-	-	-	1	-	-	-	-	-	-	28
Cube 40-2	-	-	-	-	-	-	2	-	-	-	-	-	-	28
Cube 30-3	-	-	-	3	-	-	-	-	-	-	-	-	-	30
Cube 30-2	-	-	-	1	-	-	-	-	-	-	1	-	-	30
Cube 30-2	-	-	-	-	-	-	-	2	-	-	-	-	-	30
Sorter FX 60-2	-	-	-	-	-	-	-	-	-	-	-	2	-	52
Sorter FX 60-3	-	-	-	-	2	-	-	-	-	-	-	1	-	48
Sorter Pivot	-	-	-	-	-	-	-	-	-	-	-	-	1	27
Sorter Mini	-	-	-	-	-	-	-	-	1	-	-	-	-	17

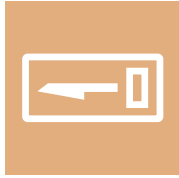

370 Zubehör
390 Infos

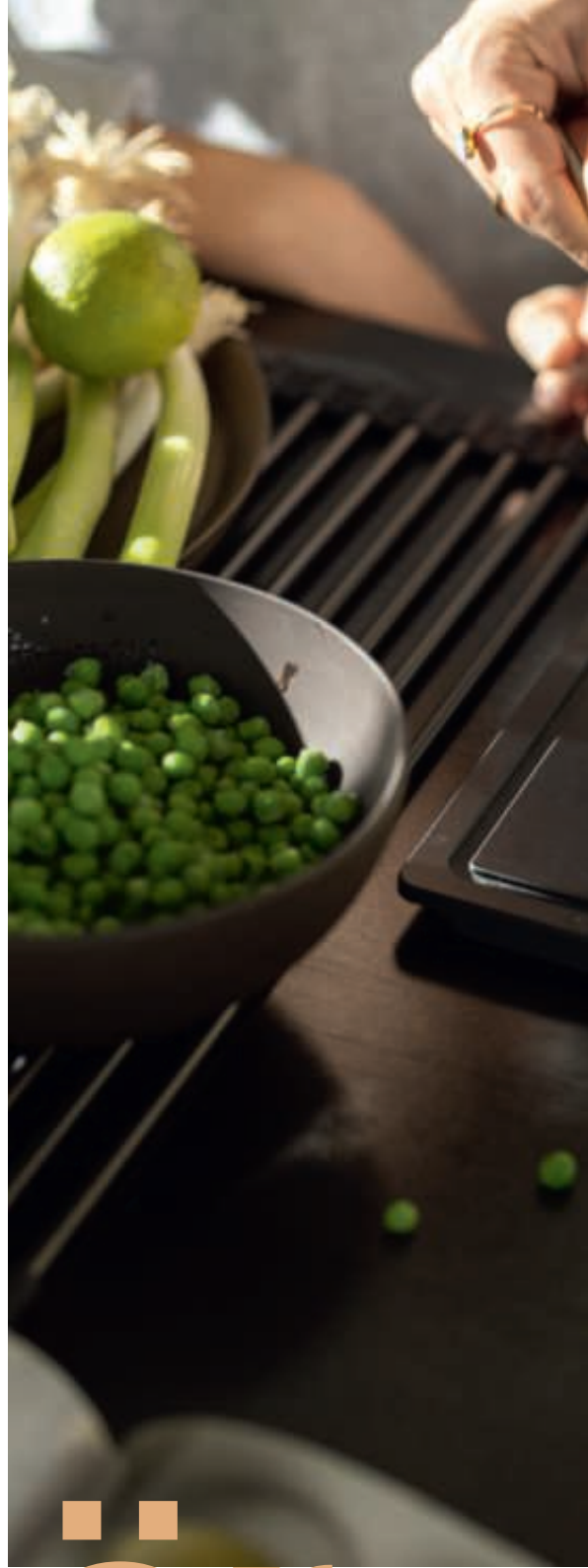

Zubehör



& Infos

Perfekter Genuss, entspannter Küchenalltag

ALL IN

Die ALL-IN-Lösung zum Schneiden, Abtropfen, Waschen und Aufbewahren Ihrer Zubereitungen. Verwandeln Sie Ihre Spüle in einen stilvollen und spielerischen Arbeitsplatz. ALL-IN ist ein flexibles System für die Zubereitung von Speisen, das mehr Dynamik in Ihre Küche und Ihr Leben bringt.

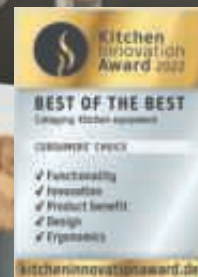

Acht Zubehörteile, vielseitige Verwendungsmöglichkeiten, passend zu all unseren Spülen und Becken*



*Passend für alle Beckenmaße von 340mm bis 540mm



Die Vorbereitung ist das A und O

Mit Schneidebrett, Abtropfbecken und Auffang-/ Restebehälter können Sie sofort starten:

- Gemüse, Obst und andere Zutaten schneiden
- zerkleinerte Lebensmittel direkt im Behälter auffangen
- Grünabfälle sammeln und entsorgen
- fertige Zutaten im Kühlschrank lagern



Mehr Spaß bei der Arbeit

Auch beim Kochen unterstützt das multifunktionale Zubehör:

- auf der Schiene Töpfe abstellen, während man sie mit Wasser befüllt
- im Abtropfbecken gekochte Nudeln oder Gemüse abgießen
- auf der mobilen Abtropfmatte heiße Töpfe abstellen und die Arbeitsfläche schützen



Eine saubere Sache

Clevere Helfer beim Abwasch sind Abtropfbecken und die mobile Abtropfmatte, sie eignen sich perfekt zum Abstellen und Trocknen von:

- Gläsern und Geschirr
- Besteck und kleinen wie großen Kochutensilien



Ordnung leicht gemacht

Mit den ALL-IN Zubehör ist die Küche im Handumdrehen wunderbar aufgeräumt:

- alle Einzelteile finden Platz in der Aufbewahrungsschale
- und lässt sich platzsparend im Küchenschrank verstauen



Teleskopierbare Schiene

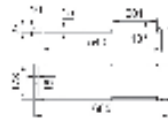

Aufbewahrungsschale

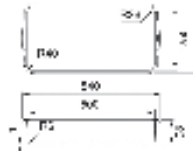

Mobile Abtropfmatte

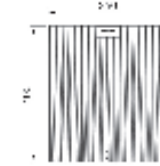

Buchenholz Schneidebrett

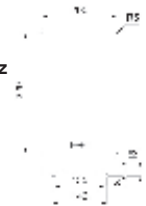

Kleiner Restebehälter

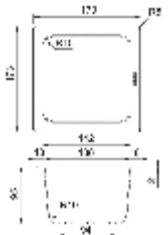

Kleines Abtropfbecken

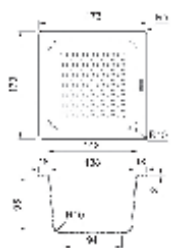

Großes Abtropfbecken

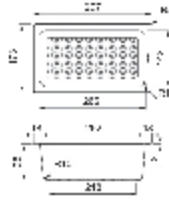

Buchenholz Verschlussdeckel

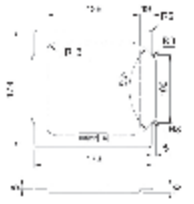

Set 1

112.0655.481

- Teleskopierbare Schiene
- Buchenholz Schneidebrett
- Großes Abtropfbecken



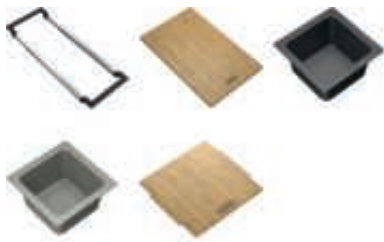

Set 2

112.0655.482

- Teleskopierbare Schiene
- Buchenholz Schneidebrett
- Kleines Abtropfbecken
- Kleiner Restebehälter
- Buchenholz Verschlussdeckel



Set 3

112.0655.483

- Teleskopierbare Schiene
- Buchenholz Schneidebrett
- Großes Abtropfbecken
- Mobile Abtropfmatte

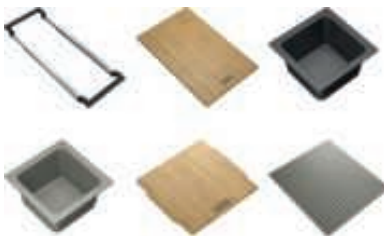

Set 4

112.0655.488

- Teleskopierbare Schiene
- Buchenholz Schneidebrett
- Kleines Abtropfbecken
- Kleiner Restebehälter
- Buchenholz Verschlussdeckel
- Mobile Abtropfmatte

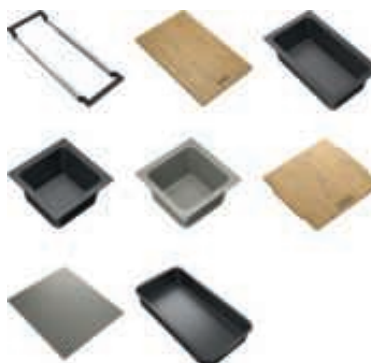

Set 5

112.0655.489

- Teleskopierbare Schiene
- Buchenholz Schneidebrett
- Großes Abtropfbecken
- Kleines Abtropfbecken
- Kleiner Restebehälter
- Buchenholz Verschlussdeckel
- Mobile Abtropfmatte
- Aufbewahrungsschale



Andy Chef

Formschön und kompakt



Zubehör
inklusive



Zubehörbox



Schneidebrett



Abtropfbecken



Kochmesser



Andy Chef

Artikel-Nr.

112.0619.946

Raffiniertes Zubehör für Ihr Box Becken

Mit Andy Chef ist alles, was man zum Kochen benötigt, griffbereit: Ein Abtropfbecken aus Edelstahl, ein massives Schneidebrett aus Walnussholz sowie ein scharfes Küchenmesser. Nach ihrem Einsatz lassen sich die Helfer wieder sicher verstauen und formschön in das Franke Becken integrieren.

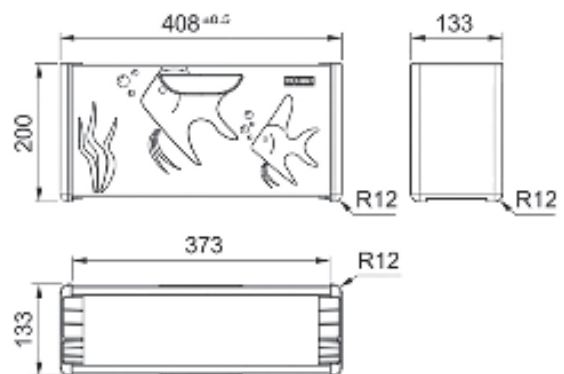

Aufgeräumt und startklar für den nächsten Tag

Andy Chef macht es möglich, jeden Tag mit dem Gedanken an eine aufgeräumte Küche aufzuwachen und motiviert in den Tag zu starten. Auch Wasser stellt kein Problem dar, da die Zubehörteile nach dem Abspülen einfach zum Trocknen in das Franke Box Becken gestellt werden können. Das Wasser kann unterhalb des Andy Chefs abfließen.



Sichtteile in unseren trendigen Farben Anthracite, Gold und Copper für einen individuellen Look

Artikel-Nr.

Eckiger Überlauf Anthracite



133.0630.101

Runder Überlauf Anthracite



133.0722.565

Ablauf für Excenterventil Anthracite



112.0639.025

Ablauf für Stopfenventil Anthracite



112.0639.054

Quadratischer Ablaufdeckel Anthracite



112.0717.462

Runder Ablaufdeckel Anthracite



112.0717.469

Druckknopf Anthracite



112.0630.187

Artikel-Nr.

Eckiger Überlauf Gold



133.0630.111

Runder Überlauf Gold



133.0722.548

Ablauf für Excenterventil Gold



112.0639.026

Ablauf für Stopfenventil Gold



112.0639.055

Quadratischer Ablaufdeckel Gold

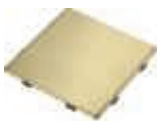

112.0717.419

Runder Ablaufdeckel Gold



112.0717.470

Druckknopf Gold



112.0630.210

Artikel-Nr.

Eckiger Überlauf Copper



133.0630.057

Runder Überlauf Copper



133.0722.549

Ablauf für Excenterventil Copper



112.0639.027

Ablauf für Stopfenventil Copper



112.0639.056

Quadratischer Ablaufdeckel Copper



112.0717.420

Runder Ablaufdeckel Copper



112.0717.494

Druckknopf Copper



112.0630.188

Farblich passend zu unseren Fragranite Farben Onyx und Black Matt

Schwarzes Ventilset mit Drehknopf und rundem Überlauf

Artikel-Nr.

112.0658.197

Passend für: Alle Fragranite Becken und Spülen mit rundem verdecktem Überlauf



Schwarzes Ventilset mit Drehknopf und eckigem Überlauf

Artikel-Nr.

112.0658.446

Passend für: Alle Fragranite Becken und Spülen mit eckigem verdecktem Überlauf



Schwarzes Ventilset mit Drehknopf und rundem Überlauf für 1,5 & 2 Becken

Artikel-Nr.

112.0658.280

Passend für: Alle Fragranite und Edelstahl Becken und Spülen mit rundem verdecktem Überlauf



Schwarzes Ventilset mit Handbetätigung und eckigem Überlauf

Artikel-Nr.

112.0658.444

Passend für: Alle Fragranite und Edelstahl Becken und Spülen mit eckigem verdecktem Überlauf



Stopfen-Ventilset

Anthracite

inkl. Kunststoff-Kelch und Überlaufrohr



Artikel-Nr.

112.0653.030

Passend für:

Mythos Masterpiece (BXM)
Alle Becken und Spülen aus Fragranite und Edelstahl mit eckigem verdeckten Überlauf

Gold

inkl. Kunststoff-Kelch und Überlaufrohr



Artikel-Nr.

112.0652.898

Passend für:

Mythos Masterpiece (BXM)
Alle Becken und Spülen aus Fragranite und Edelstahl mit eckigem verdeckten Überlauf

Copper

inkl. Kunststoff-Kelch und Überlaufrohr



Artikel-Nr.

112.0652.978

Passend für:

Mythos Masterpiece (BXM)
Alle Becken und Spülen aus Fragranite und Edelstahl mit eckigem verdeckten Überlauf

Druckknopf-Ventilset

Anthracite

inkl. Kunststoff-Kelch, Überlaufrohr und Druckknopf komplett



Artikel-Nr.

112.0653.035

Passend für:

Mythos Masterpiece (BXM)
Alle Becken und Spülen aus Edelstahl mit eckigem verdecktem Überlauf

Gold

inkl. Kunststoff-Kelch, Überlaufrohr und Druckknopf komplett



Artikel-Nr.

112.0653.036

Passend für:

Mythos Masterpiece (BXM)
Alle Becken und Spülen aus Edelstahl mit eckigem verdecktem Überlauf

Copper

inkl. Kunststoff-Kelch, Überlaufrohr und Druckknopf komplett



Artikel-Nr.

112.0653.041









Passend für:

Mythos Masterpiece (BXM)
Alle Becken und Spülen aus Edelstahl mit eckigem verdecktem Überlauf

Mythos Masterpiece

Zubehör







Artikel	Beschreibung	Beschreibung	Artikel-Nr.
	Bodengitter	Bodengitter mit Füßen 391x401x26mm Edelstahl Anthracite	112.0655.431
	Bodengitter	Bodengitter mit Füßen 391x401x26mm Edelstahl Gold	112.0655.433
	Bodengitter	Bodengitter mit Füßen 391x401x26mm Edelstahl Copper	112.0655.468
	Bodengitter	Bodengitter mit Füßen 491x401x26mm Edelstahl Anthracite	112.0655.470
	Bodengitter	Bodengitter 491x401x26mm Edelstahl Gold	112.0655.471
	Bodengitter	Bodengitter mit Füßen 491x401x26mm Edelstahl Copper	112.0655.472
	Bodengitter	Bodengitter mit Füßen 676x401x26mm Edelstahl Anthracite	112.0655.408
	Bodengitter	Bodengitter mit Füßen 676x401x26mm Edelstahl Gold	112.0655.409
	Bodengitter	Bodengitter mit Füßen 676x401x26mm Edelstahl Copper	112.0655.410

Mythos Masterpiece

Zubehör

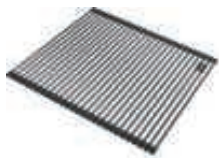
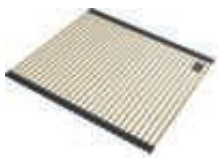
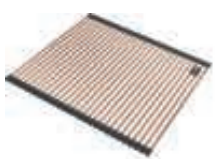

Artikel	Beschreibung	Artikel-Nr.
	Abtropfbecken Edelstahl Anthracite	112.0655.239
	Abtropfbecken Edelstahl Gold	112.0655.240
	Abtropfbecken Edelstahl Copper	112.0655.341
	Rollmatte Edelstahl Anthracite	112.0655.342
	Rollmatte Edelstahl Gold	112.0655.343
	Rollmatte Edelstahl Copper	112.0655.344
	Schneidebrett Kunststoff Schwarz	112.0676.854
	Bodeneinsatz Masterpiece Premium Kunststoff Schwarz 405x674x35mm	112.0676.895

Abtropfbecken für Hauptbecken

Artikel	Beschreibung	Artikel-Nr.
	Abtropfbecken Edelstahl gebürstet 412x172x55 mm Innenmaß 396x156x52 mm	112.0057.850
	Abtropfbecken Edelstahl 152x338x70mm Innenmaß 338x150x68 mm	112.0281.981
	Abtropfbecken Edelstahl 405x160x55 mm Innenmaß 382x142x53 mm	112.0018.817
	Abtropfbecken Edelstahl mit Kunststoffrand 440x156x50 mm Innenmaß 415x154x48 mm	112.0066.060
	Abtropfbecken Edelstahl 408x153x58 mm Innenmaß 393x150x54 mm	112.0394.981
	Abtropfbecken Edelstahl mit Kunststoffrand 183x433x64 mm	112.0175.520
	Abtropfbecken Edelstahl 401x171x62 mm Innenmaß 386x156x60 mm	112.0081.436
	Abtropfbecken Edelstahl mit Kunststoffrand 156x419x53 mm	112.0659.398
	Abtropfbecken Edelstahl mit Kunststoffrand 412x156,4x53,5 mm	112.0747.142

NEW

Abtropfbecken für 1/2 Becken

Artikel	Beschreibung	Artikel-Nr.
	Abtropfbecken Edelstahl 297x187x72 mm	112.0461.942
	Abtropfbecken Edelstahl 177x317x60mm Innenmaß 295x156x58 mm	112.0041.519
	Abtropfbecken Edelstahl 346x191x87 mm	112.0464.521
 NEW	Abtropfbecken Edelstahl 395x156,4x53,5mm	112.0747.151
	Abtropfbecken Edelstahl 325x150x80 mm Innenmaß 290x148x78 mm	112.0057.214
	Abtropfbecken Edelstahl 300x160x70 mm Innenmaß 280x142x68 mm	112.0250.014
	Abtropfbecken Edelstahl 260x125x60 mm Innenmaß 236x104x56 mm	112.0334.054

Abtropfbecken Kunststoff

	Abtropfbecken Kunststoff 320x174x90 mm Innenmaß 298x153x83 mm	112.0566.182
--	---	--------------

Abtropfbecken Eckspülen

Typ/Maße

Beschreibung

Artikel-Nr.



Abtropfbecken

Edelstahl
331x262x97 mm

112.0464.522

Gastronorm



Abtropfbecken GN 1/3

Gastronorm GN
Edelstahl gebürstet
325x176x100 mm

112.0043.993

Innenmaß **295x150x98 mm**

Passend zu **AGX 251 G, AGX 260 G** (alle Gastronorm geeigneten Spülen & Becken)

Mobile Tropfteile



Mobiles Tropfteil

Edelstahl mit Kunststoff/
Gummirand
298x412x17 mm

112.0602.288



Mobiles Tropfteil

Edelstahl mit Kunststoff/
Gummirand
326x440x22 mm

112.0204.360



Mobiles Tropfteil

Edelstahl mit Kunststoff/
Gummirand
342x430x22 mm

112.0188.651



Mobiles Tropfteil











Edelstahl mit Kunststoff/
Gummirand
333x417x22 mm

112.0188.653

Rollmatten

Typ/Maße	Beschreibung	Artikel-Nr.
 <p>L B</p>	<p>Rollmatte</p> <p>• Rundstäbe</p> <p>LxB 470 x 440 mm</p>	112.0080.355
 <p>L B</p>	<p>Rollmatte</p> <p>• Rundstäbe</p> <p>LxB 468 x 420 mm</p>	112.0030.882
 <p>B L</p>	<p>Rollmatte</p> <p>• Rundstäbe</p> <p>LxB 400 x 458 mm</p>	112.0281.982
 <p>L B</p>	<p>Rollmatte</p> <p>• Rundstäbe</p> <p>LxB 298 x 407 mm</p>	112.0256.867
 <p>L B</p>	<p>Rollmatte</p> <p>• Rundstäbe</p> <p>LxB 400x220 mm</p>	112.0520.938
 <p>B L</p>	<p>Rollmatte</p> <p>• Vierkantstäbe • Franke Logo</p> <p>LxB 267x424 mm</p>	112.0591.081
 <p>B L</p>	<p>NEW Rollmatte</p> <p>• Vierkantstäbe • Franke Logo</p> <p>LxB 298x381 mm</p>	112.0747.141

Schneidebretter

Typ/Maße		Beschreibung	Artikel-Nr.
	Glas-Rüstbrett	Glas-Rüstbrett Schwarz 278x434 mm	112.0355.965
	Softpad	Schneideauflage für Glas-Rüstbretter 250x367 mm, Schwarz	112.0342.598
	Schneidebrett	Kunststoff Schwarz 280x364x17 mm	112.0284.156
	Schneidebrett	Kunststoff Schwarz 429x180x24 mm	112.0539.120
	Schneidebrett	Kunststoff Schwarz 240x429x15 mm	112.0676.854
	Schneidebrett	Holzschneidebrett Ahorn 296x453 mm	112.0688.102
	Schneidebrett	Holz-Schneidebrett Universalschneidebrett passend zu allen Spülen mit 500 mm Tiefe 280x538 mm	112.0595.334
	Schneidebrett	Paperstone Schiefer 180x412x13 mm	112.0591.082
	Holzschneidebrett	Ahorn 438x240x23mm	112.0747.050
	Schneidebrett	Ahorn 240x416x26mm	112.0735.488
	Schneidebrett	Ahorn 410x240x26mm	112.0747.094
	Schneidebrett	Ahorn 426x280x22mm	112.0749.204
	Schneidebrett	Ahorn 428x240x23m	112.0747.048
	Schneidebrett	Ahorn 417x240x23mm	112.0747.049

Typ/Maße

Beschreibung

Artikel-Nr.



Umrüstsatz Drehknopf

Chrom

- Zum Austausch des Standard-Drehknopfs
- Für Lochbohrung 35 mm

133.0537.934



Austausch-Druckknopf

Chrom

- Zum Austausch des Druckknopf Edelstahl
- Oberfläche verchromt
- Für Lochbohrung 35 mm

112.0611.460



Blindstopfen

Maße

- Zum Verschuß nicht benötigter Bohrungen in Edelstahlspülen
- Für Lochbohrung 18 und 35 mm
- Oberfläche verchromt

112.0006.333



Befestigungs-Winkel



- Zur Installation des Druckknopfes im Unterschrank
- Befestigung an der Korpuswand
- Massiv Edelstahl
- Für 18 mm Bohrung geeignet
- Rosette für Abdeckung einer 35 mm Lochbohrung ist im Lieferumfang enthalten

112.0366.355

Abdeckkappe rund



Abdeckkappe

- Abdeckkappe für den Abfluss
- Edelstahl
- Passend zu **MYX, BWX, MRG** (Becken)

112.0532.169



Abdeckkappe

- Abdeckkappe für den Abfluss
- Kunststoff, Schwarz
- **Achtung:** nur passend für UBG und MRG (Becken)

112.0657.146

Abdeckkappe Eckig

Typ/Maße

Beschreibung

Artikel-Nr.



Abdeckkappe

Edelstahl

- Abdeckkappe für den Abfluss
- Edelstahl
- Passend zu **KNG**

112.0395.171



Abdeckkappe

Black Matt (beschichtet)

- Abdeckkappe für den Abfluss
- Edelstahl
- Passend zu **KNG**

112.0670.893

Spülen Zubehör

Typ/Maße

Beschreibung

Artikel-Nr.



Ventilbrücken für 2 Becken

1 großes, 1 kleines Becken
2 gleich tiefe Becken

- Ausgleichselement zur Ergänzung der Ablaufgarnitur
- Universell für alle Beckengrößen und -tiefen
- Kunststoff

112.0644.115



Siphon 1 1/2"

- Kunststoff, weiß
- Länge 1 m

112.0006.412



Siphon 1 1/2" flexibel

- Kunststoff, weiß



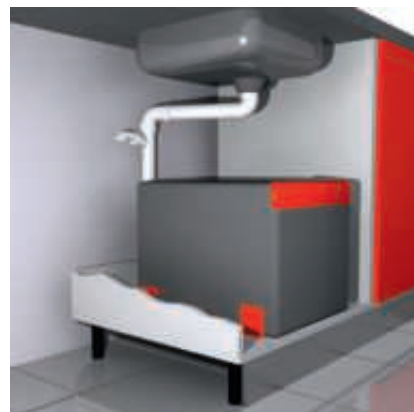

112.0006.456



Werkzeuge

Typ/Maße	Beschreibung	Artikel-Nr.
	Handschneidewerkzeug	
	Ø 35 mm	112.0008.476
	Ø 19 mm	112.0007.611
	Fragranite Bohrer	
	Ø 35 mm	112.0473.656

Armaturen Zubehör

Typ/Maße	Beschreibung	Artikel-Nr.
	Armaturen Zusatzbefestigung <ul style="list-style-type: none"> • Fester Sitz der Armatur durch stabile Verbindung mit der Arbeitsplatte • Zu Spülen mit Lochbohrung 35 mm • Klebe oder Schraubbefestigung • Empfohlen für hohe und schwere Armaturen 	133.0026.896
 	Schmutzfilter für Eckventil <ul style="list-style-type: none"> • Aufsatz auf Eckventil 3/8" • Reinigungsfreundliche Ausführung: Entnahme des Filtersiebs ohne Werkzeug möglich, keine Demontage der Schläuche notwendig • 2 Stück im Set enthalten 	133.0297.561
	Laminar Nachrüstperlator <ul style="list-style-type: none"> • Für eine komfortablere Handhabung in der Küche • Reduziert Spritzwasser, womit ständiges Abwischen der Vergangenheit angehört • Passend für die Modelle: Atlas*, Taros, Gaia, Nyon * nicht passend für die Atlas Auszugsbrause Armatur 	133.0613.539

Spülmitteldispenser



Novita

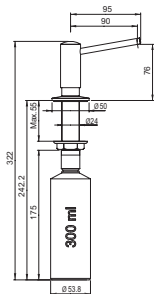

- Spülmittel-Dispenser 300 ml, von oben auffüllbar
- Klassisches Design
- Rosette Ø 50 mm
- Bohrung in Edelstahlspüle Ø 19 mm
- Bohrung in Stein Ø 25 - 35 mm



119.0155.993
Edelstahl-Optik
(PVD Beschichtung)



119.0150.262
Chrom

Active

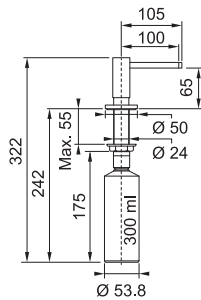

- Spülmittel-Dispenser 300 ml, von oben auffüllbar
- Trendige Farbvarianten
- Rosette Ø 50 mm
- Mit Abdeckring für Lochbohrung Ø 25 mm (Montage auf Stein und Spüle)



119.0547.906
Black Matt



112.0726.571
Schiefergrau

Atlas

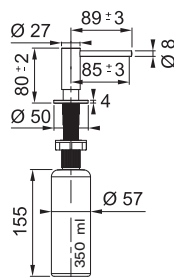

- Spülmittel-Dispenser 350 ml, von oben auffüllbar
- Rosette Ø 50 mm
- Mit Abdeckring für Lochbohrung Ø 25 mm (Montage auf Stein und Spüle)
- Trendige Farbvarianten (PVD-Beschichtung auf Massiv-Edelstahl)



112.0717.102
Industrial Black



112.0717.103
Anthracite



112.0717.104
Copper



112.0717.105
Gold



112.0717.084
massiv Edelstahl

Pflegemittel



**Marathon**

3 x 100 ml

- Entkalkerflüssigkeit zur Reinigung von Edelstahl und Fraganite
- 3er Set

112.0007.712**Twister**

1 x 125 ml

- Putzstein wasserlöslich
- Zur Grundreinigung von Edelstahl
- Inkl. Reinigungsschwamm
- Einzel oder als 12er-Theken-Aufsteller

112.0007.715

12 x 125 ml

112.0007.459**Set Reinigungs-Schwamm**

Set mit 3 Stück

- Melaminschwamm
- Zur Reinigung von Fraganite

112.0304.193**Edelstahl-Reiniger**

1 x 200 ml

- Edelstahlreiniger für die tägliche Pflege von Edelstahlspülen- und becken

112.0530.237**Farbspülen Reiniger**

1 x 250 ml

- Reinigungs & Pflegemittel für Franke Fraganite & Keramik Spülen

112.0530.238**Armaturen Reiniger**

1 x 250 ml

- Reinigungs & Pflegemittel für alle Franke Armaturen

112.0530.239**Hauben Reiniger**

1 x 250 ml

- Reinigungs- und Pflegemittel für Edelstahlfronten von Abzugshauben

112.0530.240**Microfasertuch**

1 Stück

- Mikrofaser Tuch für alle Franke Produkte

112.0530.324

PHASE-IN: Neuheiten 2025/2026

Fraceram

KubusX KXX 110-41
KubusX KXX 110-51
KubusX KXX 110-71
KubusX KXX 160-37-12
BFK 720-36-36
MarisX MXK 611-100
MythosX MYK 611-100 A
MythosX MYK 610-52 A

Zubehör

Eckiger Überlauf in Anthracite,
Gold oder Copper
Runder Überlauf in Anthracite,
Gold oder Copper
Ablauf für Excenterventil in
Anthracite, Gold oder Copper
Ablauf für Stopfenventil
Anthracite, Gold oder Copper
Quadratischer Ablaufdeckel
Anthracite, Gold oder Copper
Runder Ablaufdeckel Anthracite,
Gold oder Copper
Holzschneidebrett für KNG
Schneidebrett für KXX
Schneidebrett für MythosX
Abtropfbecken für MythosX
Aktivkohlefilter Long Lasting
Nanosorb
FLL26 KIT1 C.A. 267x237
Fernbedienung für Mythos
Masterpiece Suspended

Dunstabzüge

Mythos Masterpiece Suspended
FMYS F80 KL
Mythos Drip-Free Extreme
Flachschirmhaube FSM 601 Weiss
Flachschirmhaube FSM 601 Schwarz

Edelstahl

BXX Pro 210-50 A
BXX Pro 210-70 A
BXX Pro 210/110-50
BXX Pro 210/110-70
SKX 611-78 (50)
SKL 611-78 (50)
SKX 611-78 XL (50)
SKL 611-78 XL (50)
SKN 610-37 (44)
SRX 110-34
SRX 110-40
SRX 110-45
FLN 611-62 (44)
FLN 611-78 (44)
FLN 611-86 (44)

Edelstahl Arbeitsplatten

BXX 110-40 eingeschweißt
MYX 110-70 eingeschweißt

Fragranite

KNG Pro 210-53 A
KNG Pro 210-53
KNG Pro 610-53A
KNG Pro 610-73 A
KNG 110-37 inklusive Zubehör
KNG 110-52 inklusive Zubehör
KNG 110-62 inklusive Zubehör

Armaturen

Atlas Neo Auszugsbrause
Pescara J Auszugsbrause
Pescara Semi-Pro
Maris Slim J Festauslauf
Maris Slim J Zugauslauf
Maris Slim L Festauslauf
Maris Slim L Zugauslauf
Maris Slim Semi-Pro
Lina U Festauslauf
Lina U Zugauslauf
Lina Semi-Pro Schwarz
Mythos Window Outdoor
Tango Neo Festauslauf
Tango Neo Zugauslauf
Tango Neo Auszugsbrause

PHASE-OUT: Streichungen 2025/2026

Edelstahl

SKX 611-79
SKN 611-78/44
SKL 611-78/44
SKN 611-62/44
SKL 611-62/44
SKN 611-86/44
BXX 210-40 A
BXX 210-50 A
BXX 260-36-16A
BXX 220-36-36A

Zubehör

Schneidebrett Glas für MTG
Schneidebrett Walnuss für KNG
Seitlicher Schacht für Dunstabzüge
Spülmitteldispenser Novara Steel

Armaturen

Pescara XL Semi-Pro Auszugsbrause
Pescara L Semi-Pro Auszugsbrause
Active L Window Zugauslauf
Fox Pro Semi-Pro Auszugsbrause
Atlas Neo L Auszugsbrause Pescara
Slide in Auszugsbrause Icon L
Festauslauf

Fraceram

MRK 611-62
MRK 611-78
MRK 611-100
MRK 651-100
MTK 610-58
MTK 611-100
MTK 651-100
MTK 610-58
MTK 611-78
KBK 110-40
KBK 110-50
KBK 110-70
KBK 160

Dunstabzüge

Flachschirmhaube FSM 601
Wandhaube FTLN H45 X/BK
Inselhaube FTLN I H45 X/BK





Allgemeine Lieferbedingungen

Die allgemeinen
Lieferbedingungen finden
Sie auf unserer Webseite.



AUSSENDIENST-ORGANISATION

Franke GmbH
Mumpferfährstr. 70
79713 Bad Säckingen
Tel. +49 7761 52-500
Fax. +49 7761 52-280
order.fbs@franke.com
www.franke.com



Ihre Ansprechpartner

02 Florian Will
0151 64 31 24 43
florian.will@franke.com
HS-gruppe-nord.DE@franke.com

03 Alexander Hofer
0151 40 20 06 95
alexander.hofer@franke.com
HS-gruppe-sued.DE@franke.com

05 Patrick Kobrow
0151 52 60 84 33
patrick.kobrow@franke.com
HS-gruppe-west.DE@franke.com

06 Thorsten Braun
0151 52 60 84 15
thorsten.braun@franke.com
HS-gruppe-nord.DE@franke.com

07 Dominik Krechel
0151 52 60 84 27
dominik.krechel@franke.com
HS-gruppe-west.DE@franke.com

13 Robin Paul (ad interim)
0151 40 24 61 21
robin.paul@franke.com
HS-gruppe-sued.DE@franke.com

15 Kevin Bohlender
0151 52 60 84 39
kevin.bohlender@franke.com
HS-gruppe-west.DE@franke.com

16 André Keller
0151 52 60 84 30
andre.keller@franke.com
HS-gruppe-nord.DE@franke.com

17 Thomas Bolsmann
0151 52 60 84 32
thomas.bolsmann@franke.com
HS-gruppe-nord.DE@franke.com

18 Rico Heidenreich
0151 52 60 84 29
rico.heidenreich@franke.com
HS-gruppe-sued.DE@franke.com

19 Kay Hähnel
0151 52 60 84 19
kay.haehnel@franke.com
HS-gruppe-nord.DE@franke.com

21 Daniel Simen
0151 52 60 84 17
daniel.simen@franke.com
HS-gruppe-sued.DE@franke.com

22 Jeannette Watson
0151 40 24 61 20
jeannette.watson@franke.com
HS-gruppe-nord.DE@franke.com

25 Michael Botzenhart
0151 52 60 84 18
michael.botzenhart@franke.com
HS-gruppe-sued.DE@franke.com

Front Office

+49 7761 52 500
Für Angebote, Auftragsänderungen,
Retouren, Ersatzteilanfragen
und technische Fragen

Design Atelier

+49 7761 52 230
hs-design.de@franke.com
Für Bestellungen und sämtliche
Fragen zu Abdeckungen

After Sales Service

+49 7761 52 199
hs-kundendienst.de@franke.com
Für Reklamationen und Service-Einsätze

Bestellungen

order.fbs@franke.com
Für alle Bestellungen außer Abdeckungen

Montag - Donnerstag 8:00 bis 17:00 Uhr
und Freitag von 8:00 bis 16:00 Uhr

Das Franke Partner Portal

Das Franke Partner Portal bietet registrierten Nutzern zu sämtlichen Franke Produkten alle Informationen übersichtlich, aktuell und jederzeit griffbereit. Einfach einloggen, gewünschtes Produkt z.B. über Suche mit der Produktnummer eingeben und Sie sind sofort über den Lieferstatus, die Verfügbarkeit oder wichtige Produktdetails im Bilde.

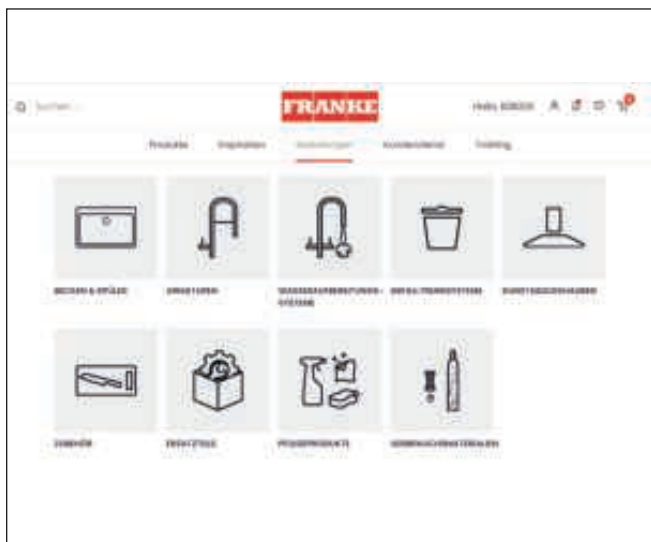

Ihre Vorteile als registrierter Franke Partner Portal Nutzer

- Übersichtliche Recherche-/Filterfunktion
- Lagerverfügbarkeit bereits in der Produktübersicht
- Verfügbarkeit von Ersatzteilen zu jedem Produkt
- Online-Verfügbarkeit mit verbindlichem Liefertermin
- Umsatz- und Auftragsbestandsanzeige
- Preis- und Konditionsarchiv sowie Einkaufspreise aktuell abrufbar

Als registrierter Profi-Net-Nutzer können Sie in dieser hochprofessionellen Internetplattform entscheidende Verkaufsargumente wie Verfügbarkeit, verbindliche Liefertermine sowie aktuelle Sonderkonditionen zu jedem Franke Produkt direkt im Kundengespräch am Laptop oder Tablet abrufen.

Jetzt registrieren und rund um die Uhr von exklusivem Informationsvorsprung profitieren!
Mehr auf partnerportal.franke.com

Umfangreiche Informationen und Antworten auf viele häufig gestellte Fragen finden Sie im Kundendienstbereich des Portals. Auch Anfragen oder Reklamationen können Sie dort einfach und bequem einreichen.



Becken und Spülen

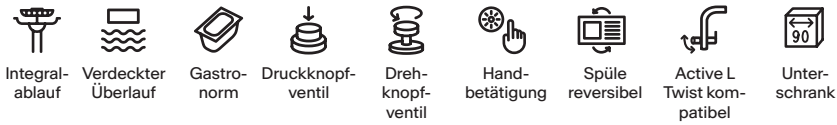

Randausführungen:



Armaturen



Planungspiktos:

Bedienhebelposition:



Abfalltrennung

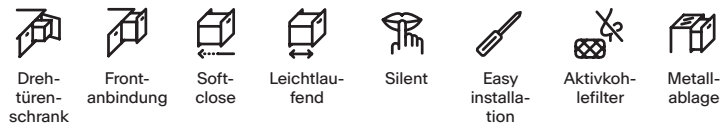

Eimereinteilung:



Hauben



Kochfelder

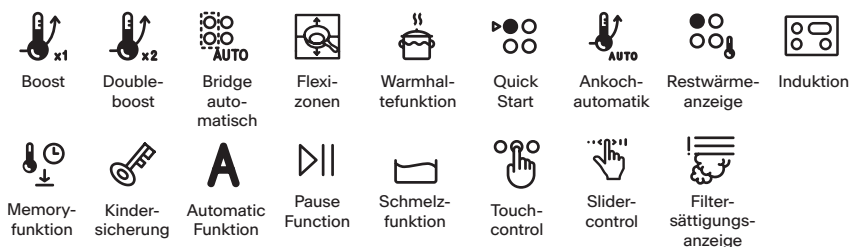



Franke Spülen entsprechen voll umfänglich den strengen CE-Anforderungen und sind deshalb mit CE gekennzeichnet. Die gesetzlichen Vorgaben für die Funktionen und Prüfverfahren sind in der EN13310:2003 definiert und geregelt.

Mit dieser Preisliste, gültig ab 01.10.2025, werden alle bisherigen Preislisten außer Kraft gesetzt.

Die Preise verstehen sich in Euro. Die unverbindliche Preisempfehlung (UVP) für jedes Produkt ist fett gedruckt. Die UVP gilt pro Stück und versteht sich inklusive Mehrwertsteuer (MwSt).

Änderungen, die dem technischen Fortschritt dienen, Irrtümer sowie Druckfehler behalten wir uns vor.

Bei Lieferungen unter 150,- EUR wird ein Fracht- und Verpackungsanteil von 10,- EUR berechnet.

FRANKE

Franke GmbH

Mumpferfährstraße 70
79713 Bad Säckingen
Deutschland
Telefon +49 (0)7761 52-500
www.franke.com

